

**FRANKE**

europa **e**lectronic



# COLECCIÓN

**2024**

# Una gran actuación merece un gran escenario



THE SHOW IS HOME

**FRANKE**

# COLECCIÓN 2024

## FAMILIAS

- 12 **Mythos**
- 18 **Maris**
- 22 **Smart**

## CATEGORÍAS DE PRODUCTO

### Cubetas

- 30 Acero Inoxidable
- 82 Fraceram
- 88 Fragranite
- 116 Tectonite
- 122 Solid Surface

### Fregaderos

- 128 Acero Inoxidable
- 148 Fragranite
- 160 Tectonite

### Grifos

- 174 Multifunción
- 198 Semiprofesionales
- 206 Tendencia diseño

### Campanas

- 256 Placas con campana
- 280 Air Hub
- 282 Campanas

### Electrodomésticos

- 354 Hornos, microondas, cafeteras y calentaplatos
- 370 Placas
- 392 Frigoríficos y vinotecas
- 402 Lavavajillas

- 406 **Gestión de Residuos**

- 416 **Accesorios**





Cubetas

Fregaderos

Grifos

Campanas

Electrodomésticos

Gestión de residuos

Accesorios

Cubetas

Fregaderos

Grifos

Campanas

Electrodomésticos

Gestión de residuos

Accesorios



# Años de experiencia, pero aún tan curiosos como niños.

En Franke, llevamos más de 100 años buscando nuevas soluciones e innovaciones, y nuestra actitud aún no ha cambiado. Desde 1911, combinamos a artesanía tradicional, la ingeniería de precisión y una búsqueda constante de la innovación, tres principios que siguen siendo nuestra esencia.

## Una historia forjada con precisión suiza

Nuestra historia comenzó a principios del siglo pasado como un modesto negocio de chapas metálicas en Rorschach, Suiza, fundado por Hermann Franke. Desde entonces, nos hemos expandido globalmente, inaugurando plantas de fabricación en todo el mundo. Este crecimiento nos ha posicionado como líderes en el mercado de fregaderos de cocina y soluciones para el hogar.



# La receta para un futuro más sano

Estamos en la misión de contribuir a la creación de un planeta más sostenible, innovación tras innovación. Desde diseños contruidos con materiales sostenibles hasta la optimización de la eficiencia y la reducción de residuos, actuamos de manera responsable en cada uno de nuestros negocios y más allá, con el objetivo de lograr un impacto positivo a largo plazo.

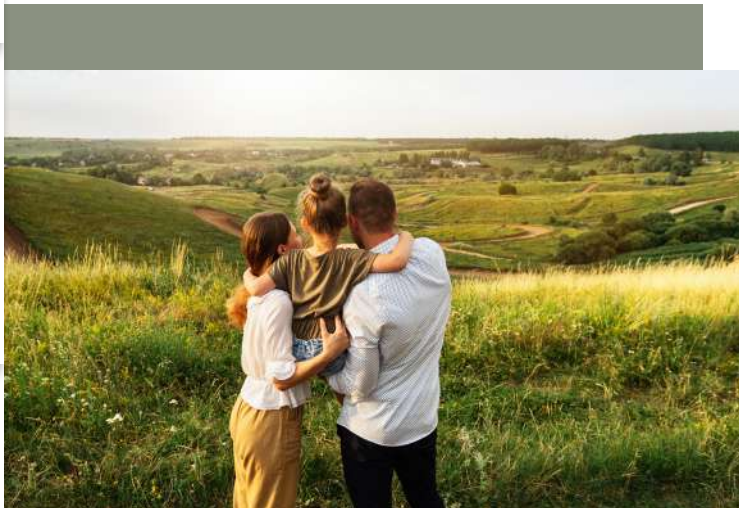

## Cuidando del medio ambiente

Desde que Franke se sumó al Pacto Mundial de las Naciones Unidas para la sostenibilidad y los negocios responsables en 2011, hemos integrado con éxito objetivos de sostenibilidad en todas nuestras actividades, y hemos estado informando sobre nuestras contribuciones desde el año 2017.

Para el año 2050, aspiramos lograr cero emisiones netas en toda nuestra cadena de producción. Gracias a acciones localizadas, ya hemos avanzado en esa dirección, lo grandando una reducción del 10% en las emisiones de CO2 cada año desde el 2016.

Nuestra actitud eco-consciente no se limita a las emisiones; estamos evolucionando constantemente nuestros procesos de fabricación para reducir el impacto en el medio ambiente y liderar con ejemplo.

## Recursos

En 2022, el 59% de nuestro consumo eléctrico provino de fuentes de energía renovable, de los cuales un 6% fue generado específicamente a través de energía solar en ubicaciones propiedad de Franke.

Asimismo, durante el mismo período, el Grupo Franke logró una notable disminución del 18,6% en el consumo de agua y una reducción del 17,5% en el consumo de gas natural, demostrando nuestro compromiso continuo con la eficiencia y la sostenibilidad.

## Residuos

El 75% de los residuos generados en 2022 fueron reutilizados o reciclados.

## Embalaje

Franke ha adoptado prácticas sostenibles al reemplazar el poliestireno expandido (Styrofoam) por embalajes de cartón en su línea de fregaderos de granito y tectonite. Además, el 91% del embalaje de Franke se fabrica con materiales renovables.

## Fomentando a nuestra gente y sociedad

En Franke, reconocemos que la salud de las personas y comunidades es tan crucial como la salud de nuestro planeta. Con este compromiso en mente, estamos implementando cursos de formación en liderazgo en toda nuestra empresa, con el objetivo de hacerlos accesibles para cada colaborador antes del año 2030. Además, colaboramos activamente con organizaciones nacionales e internacionales, dedicando nuestro tiempo como voluntarios siempre que sea posible, en apoyo a diversas causas sociales.

“ Hemos invertido en más sistemas de paneles solares fotovoltaicos, con la capacidad de generar alrededor de 2,500,000 kWh anualmente. ”

Patrik Wohlhauser, Franke CEO

## Innovación para una vida sostenible

Nuestras innovaciones respetuosas con el medio ambiente están diseñadas para fomentar un estilo de vida más sostenible en el hogar e inspirar el bienestar cotidiano.

### Grifos

Los modelos de acero inoxidable están fabricados en acero 100% reciclable. La tecnología de nuestros filtros Vital está diseñada para purificar agua al instante directamente desde el grifo, disminuyendo la dependencia de agua embotellada. Además, el Atlas Neo Sensor reduce el desperdicio de agua hasta en un 50% gracias a su sensor de movimiento de inicio/parada integrado en el grifo.



### Fregaderos

Las gamas de fregaderos de Franke son ejemplares en cuanto al uso de materiales sostenibles como acero inoxidable, Fraganite y cerámica, que garantizan una durabilidad extraordinaria, resistencia y calidad que perdura en el tiempo.

### Campanas extractoras

Todos nuestros modelos están diseñados para reducir el consumo de energía y mejorar su eficiencia mediante funciones automáticas destinadas al ahorro energético. Nuestras campanas de clase A++ reducen el consumo de energía hasta en un 85%. Además, nuestros filtros de larga duración y los filtros cerámicos de carbón activo se pueden regenerar y están diseñados para reducir aún más los residuos en comparación con los filtros de carbón estándar.



### Placas con Campana

Nuestras placas con campana ofrecen máxima eficiencia energética. Por ejemplo, la potente Mythos 2gether se clasifica con la mejor eficiencia energética A+++, gracias a su motor brushless.

### Hornos y microondas

Con clasificaciones energéticas A y A+ que ofrecen funciones múltiples para cocinar diversos alimentos en un solo ciclo, y una innovadora función de limpieza con vapor que permite mantener la higiene sin recurrir a productos químicos nocivos.



### Frigoríficos

Diseñados con compartimentos de zona fría para garantizar que los alimentos se mantengan frescos por más tiempo, tecnología No Frost para ayudar a prevenir la descongelación, y el modo Vacaciones, que permite mantener activo el compartimento del congelador cuando el refrigerador está inactivo.



Cubetas

# FRANKE

Fregaderos

Grifos

Campanas

Electrodomésticos

Gestión de residuos

Accesorios



# HOME SOLUTIONS

## Soluciones que van de la mano

Nuestras cocinas son lugares para vivir: allí cocinamos, comemos, pasamos tiempo juntos, todo al mismo tiempo. Hemos observado a fondo los usos que hacemos en nuestras cocinas y desarrollamos soluciones domésticas adecuadas en lugar de simples aparatos. Todos nuestros productos individuales se fusionan en sistemas funcionales destinados a hacer más fácil tu día a día y a alegrar tu vista gracias a la perfecta combinación de colores, diseños y combinaciones. Cuando todo se une, es más fácil disfrutar de cada momento.

### Zona de preparación de alimentos

**Grifos, fregaderos y gestión de residuos.**

Grifos galardonados, inteligentes y respetuosos con el medio ambiente que se complementan perfectamente con elegantes y espaciosas cubetas. Estas cubetas pueden equiparse con accesorios para que tengas todo lo necesario siempre a tu alcance. Todo está fabricado con los mejores materiales, siendo más duraderos e higiénicos, como el acero inoxidable o nuestro exclusivo Fragranite.



### Campanas extractoras

**Campanas de pared, de techo, integradas, de isla.**

Cada cocina posee necesidades específicas, y es por eso que hemos desarrollado una variedad de campanas diseñadas para sorprenderte con tecnología avanzada, eficiencia, iluminación y diseños de vanguardia. Explora la gama de colores, formas y tecnologías disponibles que van desde pantallas incorporadas hasta sistemas de purificación del aire.

### Electrodomésticos

**Hornos, microondas, placas de cocción, frigoríficos, lavavajillas y calienta platos.**

Cuando diseñamos nuestros electrodomésticos, lo hacemos pensando en tus rutinas para poder ofrecer soluciones funcionales que sean fáciles de usar, inteligentes en sus características y atractivas a la vista.



# Inspi

No hay lugar como el hogar, y no hay dos hogares iguales. La forma en que cuidamos nuestro propio hogar es tan única como nosotros, cada uno con diferentes gustos, preferencias y necesidades. Para inspirarte y ayudarte a crear el ambiente de la cocina de tus sueños, hemos desarrollado tres **familias** de productos diferentes.

## Mythos

### Pasión por los detalles

Nuestra línea más premium, donde la tecnología se une al diseño y cada detalle, por más pequeño que sea, se cuida al milímetro. Esta familia se propone alcanzar el estándar más alto, fusionando la esencia misma de la funcionalidad con el diseño.

## Maris

### Para toda la familia

Una familia inspirada en las **familias**. Acogedora y funcional, diseñada para saborear la experiencia de una reunión **familiar**. La filosofía de Maris es clara: acoger a todos, en cualquier momento, con el orgullo y la alegría de una comida hecha en casa.

## Smart

### Directo a lo importante

Las cosas más sencillas son las que mejor funcionan. Esencial en su perfección, para saltar a lo que más importa: dar alegría a tu cocina. Una familia creada para satisfacer cualquier necesidad y preferencia.

Cómo será tu cocina depende de ti, pero sea cual sea tu forma de llevar la alegría al hogar, **puedes contar con nosotros.**

# raciones



Cubetas

Fregaderos

Grifos

Campanas

Electrodomésticos

Gestión de residuos

Accesorios

Cubetas

Fregaderos

Grifos

Campanas

Electrodomésticos

Gestión de residuos

Accesorios





**Cubeta:** Mythos Masterpiece - BXM 110-68 Antracita  
**Grifo:** Eos Neo - Pull Down Antracita  
**Dispensador de jabón:** Atlas Antracita

# Mythos



**Placa con campana integrada:** Mythos 2gether - FMY 839 HI



**Horno:** Mythos - FMY 99 P XS **Cafetera integrada:** Mythos - FMY 45 CM XS  
**Vinoteca:** Mythos - FMY 24 WCR XS **Calienta platos:** Mythos - FMY 14 DRW XS

Cubetas

Fregaderos

Grifos

Campanas

Electrodomésticos

Gestión de residuos

Accesorios

Cubetas

Fregaderos

Grifos

Campanas

Electrodomésticos

Gestión de residuos

Accesorios





**Horno:** Mythos - FMY 98 P XS **Microondas:** Mythos - FMY 45 MW XS  
**Cafetera integrable:** Mythos - FMY 45 CM XS  
**Calienta platos :** Mythos - FMY 14 DRW XS

# Mythos



**Cubeta:** Kubus 2 - KNG 110-62  
**Grifo:** Icon - Pull Out



**Campana:** Mythos - T-Shelf

Cubetas

Fregaderos

Grifos

Campanas

Electrodomésticos

Gestión de residuos

Accesorios



Cubetas

Fregaderos

Grifos

Campanas

Electrodomésticos

Gestión de residuos

Accesorios





**Cubeta:** Mythos - MYX 210-70 **Accesorio:** Roll-Up  
**Grifo:** Vital - Semi-Pro  
**Dispensador de jabón:** Atlas

# Mythos



**Placa:** Mythos - Total Flex 658 BK



**Horno:** Mythos - FMY 99 HS BK **Vinoteca:** Mythos - FMY 24 WCR BK  
**Calienta platos:** Mythos - FMY 14 DRW BK

Cubetas

Fregaderos

Grifos

Campanas

Electrodomésticos

Gestión de residuos

Accesorios

Cubetas



Fregaderos

**Cubeta:** Maris Black Collection - MRG 610-72 TL  
**Grifo:** Active - Pull Out Spray Negro  
**Dispensador de jabón:** Active Negro

Grifos

# Maris

Campanas



Electrodomésticos

**Placa con campana integrada:** Maris 2gether - FMA 839 HI

Gestión de residuos



Accesorios

**Horno:** Maris - FMA 97 P XS  
**Microondas:** Maris - FMA 45 MW XS





Cubetas

Fregaderos

Grifos

Campanas

Electrodomésticos

Gestión de residuos

Accesorios

Cubetas



**Cubeta:** Maris - MRX 210-70  
**Grifo:** Active - Swivel

Fregaderos

Grifos

# Maris

Campanas



**Campana:** Maris 2.0 - FMA 2.0 607 BK  
**Placa:** Maris - FMA 654 I F BK

Electrodomésticos

Gestión de residuos



**Horno:** Maris - FMA 86 H XS  
**Microondas:** Maris - FMA 45 MW XS

Accesorios





Cubetas

Fregaderos

Grifos

Campanas

Electrodomésticos

Gestión de residuos

Accesorios

Cubetas

Fregaderos

Grifos

Campanas

Electrodomésticos

Gestión de residuos

Accesorios





**Fregadero:** Sirius 2.0 - S2D 611 - 110

**Grifo:** Lina - Swivel

# Smart



**Campana:** Smart Deco - FSMD 508 YL

**Horno:** Smart - FSM 97 P XS

**Microondas:** Smart - FSM 45 MW XS



# ¡Demuestra

## de lo que estás hecho!

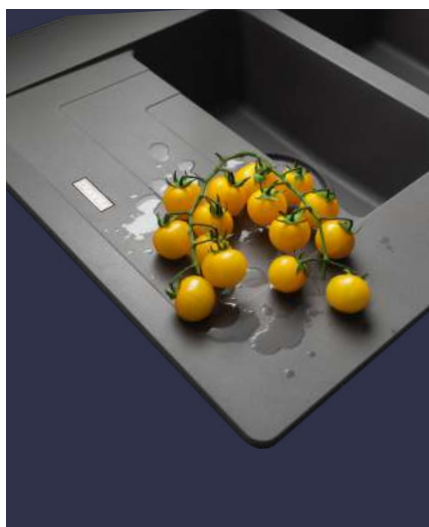

### Fragranite

Un material extremadamente duro y altamente resistente a condiciones adversas como altas temperaturas, arañazos, agentes abrasivos y manchas. Creado por Franke, es un material único con un brillo sutil y cálido al tacto gracias a su 80% de granito. Además, el Fragranite tratado con Sanitized® reduce el crecimiento de bacterias y microbios en un 99%. Una característica más que importante para nuestras cocinas, ya que las bacterias pueden multiplicarse cada 20 minutos haciendo que las superficies de la cocina sean altamente antihigiénicas. Gris Pizarra disponible a partir de 2024.

### Tectonite

El calor, los golpes y los impactos no intimidan a nuestros fregaderos y cubetas de Tectonite. La resistencia combinada con una libertad de diseño única hace que los fregaderos Tectonite sea la elección definitiva para las cocinas más laboriosas y elegantes. La nueva tecnología representa un gran avance para los materiales sintéticos, al tiempo que permite diseños minimalistas, también ofrece una gran paleta de colores y robustez.

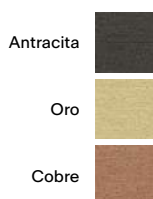
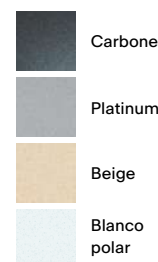

### Tecnología F-Inox

Un revestimiento exclusivo de Franke capaz de agrupar las moléculas de agua y que permite secar el fregadero sin manchas de anillos. Repelente al agua y resistente a los arañazos, este revestimiento vanguardista no teme tampoco al calor (hasta 100 °C). Una fórmula de belleza genuina y duradera que puedes apreciar en nuestra colección Masterpiece.

Ya sea brillante o mate, liso o con apariencia de piedra, extrafuerte o súper moderno. Tu cocina lo dice todo de ti, así que cada detalle cuenta. Para ofrecerte la posibilidad de crear tu cocina perfecta, nuestra gama de materiales está diseñada para complacer cualquier gusto, combinar con cualquier estilo y resistir cualquier desafío. Descubre las características de cada material y sus ventajas únicas para elegir el que mejor se adapte a tus necesidades y gustos.



## Acero Inoxidable

Tanto si prefieres los detalles más brillantes del acabado pulido o la elegancia sutil de un acabado satinado o cepillado, en Franke encontrarás la solución perfecta en acero inoxidable. Todos nuestros productos están fabricados con acero al cromo-níquel de primera calidad, que ofrece un aspecto increíble y una alta resistencia a manchas, óxido y corrosión. El acero inoxidable de Franke se caracteriza por no astillarse, agrietarse, descascararse ni romperse. Si el acero inoxidable es uno de los materiales más populares en la cocina, es por una buena razón.

## Revestimiento PVD

El PVD, abreviatura de "Physical Vapor Deposition", es una tecnología de revestimiento que proporciona una resistencia excepcional a la corrosión, los arañazos y la abrasión en la grifería, al mismo tiempo que ofrece características estéticas destacadas. Un grifo tratado con revestimiento PVD incluso es capaz de resistir los rayos UV, lo que reduce la visibilidad de las huellas en las cocinas más concurridas. Con una amplia variedad de acabados disponibles, donde el cromo destaca como el más popular, se ofrecen opciones que van desde el elegante acero inoxidable, que combina belleza y durabilidad, hasta tonalidades como latón, gris plomo, negro industrial, cobre y oro. Sin duda, encontrarás la opción perfecta que se adapte a tu estilo de cocina.



Onyx  
Blanco polar

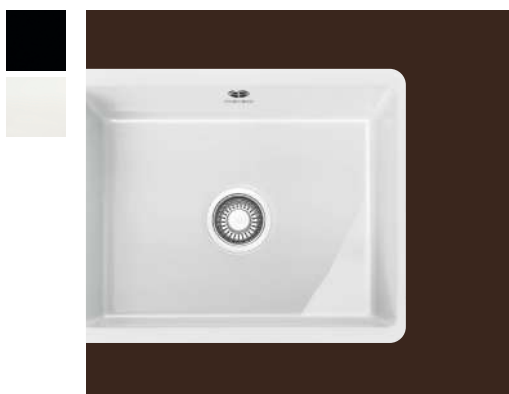

## Fraceram

Los fregaderos de cerámica tienen una superficie lisa e impermeable, que soporta calor, las manchas, los impactos y resiste a todos los productos químicos del hogar con facilidad. Los fregaderos de cerámica han sido una opción popular desde hace años y crean una combinación clásica con una variedad de superficies de trabajo, como la madera, el vidrio y el granito.

Accesorios

Gestión de residuos

Electrodomésticos

Campanas

Grifos

Fregaderos

Cubetas



# Calidad

## por encima de todo

### **Visualmente atractivo y funcional en su uso, el acero FRANKE describe nuestro concepto de calidad y durabilidad.**

La alta calidad de los productos Franke se aprecia tanto a la vista como al tacto. Utilizamos acero AISI 304 18/10, producido en Europa, una elección que refleja calidad y ha sido una prioridad a lo largo de nuestros más de 100 años de historia

Fuerte y robusto, el acero Franke describe nuestro concepto de calidad y durabilidad. Su brillo extraordinario es cautivador y sorprendente, característica que lo define en los espacios habitables donde se instala.

Las excelentes características técnicas del acero inoxidable lo convierten en un material muy solicitado y apreciado por los profesionales del sector. Además, es extremadamente higiénico, fácil de limpiar y reciclable. Estéticamente agradable y funcional, el acero inoxidable es el corazón de nuestro concepto de cocina.

### **Duradero**

Las concentraciones específicas de níquel y cromo del acero AISI 304 18/10 lo hacen especialmente resistente a las temperaturas extremas. Su brillo no se desvanece en el tiempo, por el contrario, su belleza y atracción aumentan.

### **Fácil de mantener**

El acero es un material fácil de mantener; solo es necesario seguir unos sencillos pasos para garantizar su excelencia y durabilidad en el paso del tiempo.

### **Funcional**

El acero es un material elegido por los profesionales de la cocina, por ser resistente, higiénico y duradero. Su superficie no porosa facilita la limpieza.

### **Sostenible y ecológico**

Un material respetuoso con el medio ambiente y 100% reciclable, que puede obtenerse a partir de materiales reutilizados y se produce sin residuos tóxicos.

# Asistencia superior, cuando la requiera.

## Una garantía de 360° para toda la familia

Todos nuestros productos están diseñados para ofrecer las mejores prestaciones y la máxima calidad. En caso de ser necesaria su intervención, nuestra red de Servicios de Asistencia Técnica (SAT) desplegada por todo el territorio español está capacitada y formada para resolver cualquier contratiempo que pueda surgir durante la vida útil del producto.

Todos nuestros productos cuentan con una garantía legal de 3 años.

Confiamos en la robustez y durabilidad de nuestros diseños. Por ello ofrecemos una **garantía comercial exclusiva** a nuestros clientes, que extiende su periodo de tranquilidad hasta alcanzar los años expresados en la siguiente tabla:

PRODUCTOS	GARANTÍA COMERCIAL
Fregaderos Acero Inoxidable	Garantía de por vida*
Fregaderos Fraganite	5 años*
Fregaderos Tectonite	5 años*
Fregaderos Fraceram	15 años*

## Asistencia técnica

Si necesita información sobre nuestros productos, puede consultar nuestra página web [www.franke.es](http://www.franke.es), donde encontrará respuestas a sus preguntas en los manuales de uso, instalación, consejos de utilización y las preguntas frecuentes más comunes.

Para obtener más información y detalles sobre las condiciones de la garantía, visite: [www.franke.es](http://www.franke.es)

En caso de necesitar asistencia técnica, siempre puede contar con nuestra Red SAT llamando al siguiente teléfono:

**934 456 768**





Cubetas

Fregaderos

Grifos

Campanas

Electrodomésticos

Gestión de residuos

Accesorios





# Cubetas Inox

	<b>Mythos Masterpiece</b>			<b>Maris</b>
36	Encastre / a ras / bajo encimera	60	Encastre TL/ a ras	
		62	Encastre / a ras	
	<b>Box Center</b>	66	Bajo encimera	
38	Encastre / a ras			<b>Smart</b>
38	Bajo encimera	70	Encastre TL / a ras	
	<b>Mythos</b>	72	Encastre / a ras	
40	Encastre/a ras	74	Bajo encimera	
42	Bajo encimera		<b>Smart Rondo</b>	
	<b>Maris Quiet</b>	78	Bajo encimera	
46	Bajo encimera			
	<b>Box</b>			
50	Encastre TL			
52	Encastre / a ras			
56	Bajo encimera			



# Cubetas inox

Cubetas

Fregaderos

Grifos

Campanas

Electrodomésticos

Gestión de residuos

Accesorios

Mueble  
de 45 cm

Mueble  
de 50 cm

Mueble  
de 55 cm

MYTHOS



**BXM**  
210/110-40  
p. 37



**BXM**  
210/110-40  
p. 37



**BXM**  
210/110-50  
p. 37



**MYTHOS MYX**  
210-45  
p. 41



**MYTHOS MYX**  
110-45  
p. 45

MARIS



**BOX BXX**  
210-36  
p. 55



**BOX BXX**  
210-40  
p. 55



**MARIS MRX**  
210-40  
p. 61



**MARIS MRX**  
210-45  
p. 65



**MARIS MRX**  
110-45  
p. 69



**MARIS MRX**  
110-40  
p. 69



**BOX BXX**  
210-50  
p. 51



**BOX BXX**  
210-45  
p. 54



**BOX BXX**  
110-45  
p. 59



**MARIS MRX**  
210-50  
p. 61



**MARIS MRX**  
210-50 TL  
p. 61



**BXX 210-50**  
p. 51



**MARIS MRX**  
210-40 TL  
p. 61

SMART



**BMG P**  
p. 77



**BMG PI**  
p. 77



**BMG 210-40 TL**  
p. 71



**SRX 110-40**  
p. 76



**BMG 210-50 TL**  
p. 71



**BMG MU 2.0**  
p. 73



**SRX-210 FREG.**  
p. 73



**ANX 110-34**  
p. 77

## Mueble de 60 cm



**BXM**  
210/110-50  
p. 37



**MYTHOS MYX**  
210-50  
p. 41



**MYTHOS MYX**  
110-50  
p. 45



**MYX 210-55**  
p. 41



**BOX BXX**  
260-34-16  
p. 53



**BOX BXX**  
210-54  
p. 54



**BOX BXX**  
210-50  
p. 54



**BOX BXX**  
110-50  
p. 58



**MARIS MRX**  
210-55  
p. 64



**MARIS MRX**  
110-50  
p. 68



**BXX 260-36-16**  
p. 51



**BXX 120 34-16**  
p. 57



**MQX 110-50**  
p. 49



**MRX 260-34-19**  
p. 63



**BMG MU**  
110-50  
p. 76



**BMG MU PLUS**  
p. 76



**BMG I**  
p. 76



**BMG ME**  
p. 77



**ARMONÍA 160**  
p. 75

## Mueble de 80 cm



**BXM**  
210/110-68  
p. 37



**BWX 120-41-27**  
p. 39



**MYTHOS MYX**  
210-70  
p. 41



**MYX 120-34-34**  
p. 43



**MYX 160-50-16**  
p. 43



**MYX 110-55**  
p. 44



**BXX 220-36-36**  
p. 51



**MYTHOS MYX**  
110-70  
p. 44



**BOX BXX**  
220-34-34  
p. 53



**BOX BXX**  
210-68  
p. 53



**BOX BXX**  
210-54  
p. 54



**BOX BXX**  
110-68  
p. 57



**MARIS MRX**  
210-70  
p. 61



**MARIS MRX**  
210-70 TL  
p. 61



**MARIS MRX**  
110-70  
p. 67



**MARIS MRX**  
110-55  
p. 68



**BXX 110-54**  
p. 58



**BXX 120 34-34**  
p. 57



**MRX-160-34-19**  
p. 67



**ARMONÍA 120**  
p. 75



**BWX 220-54-27 TL D/I**  
p. 39



**MARIS MRX**  
220-40-40  
p. 63



**MARIS MQX**  
110-82  
p. 49



**MARIS MRX**  
120-40-40  
p. 67



**ANX 120-34-34**  
p. 75

Cubetas

Fregaderos

Grifos

Campanas

Electrodomésticos

Gestión de residuos

Accesorios

# Mythos Masterpiece

Tu nueva obra de arte.



Dale a tu cocina y a tu hogar un aspecto elegante y artístico con los colores metálicos de moda de nuestra nueva familia Mythos Masterpiece. Una gama de cubetas, grifos, dispensadores de jabón, válvulas de desagüe, rebosaderos y más accesorios que brindan una estética excepcional con una calidad sin límites que da a tu cocina un aspecto único.



Eos Neo grifo extraíble



Atlas Neo dispensador de jabón líquido

Combina la cubeta con los componentes en diferentes tonos de color:



Pulsador



Rebosadero



Válvula de desagüe

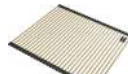

Roll-Up



Cubetilla

## Sólo con las cubetas Mythos Masterpiece



Fácil de limpiar



Mayor resistencia a arañazos



Resistente al calor

Descubre F-Inox, un revestimiento exclusivo de Franke que concentra las moléculas de agua, permitiéndote secar tu fregadero sin marcas de anillos. Este revestimiento pionero repele el agua, aumenta la resistencia al rayado y resiste el agua caliente hirviendo. Una auténtica y duradera fórmula con la que hemos equipado todas las cubetas Mythos Masterpiece.

# Mythos

# Masterpiece



## Accesorios incluidos



01

**Rejilla soporte antracita 40**  
112.0655.431  
99 €



02

**Rejilla soporte antracita 50**  
112.0655.470  
119 €



03

**Rejilla soporte antracita 68**  
112.0655.408  
149 €



04

**Rejilla soporte cobre 40**  
112.0655.468  
99 €



05

**Rejilla soporte cobre 50**  
112.0655.472  
119 €



06

**Rejilla soporte cobre 68**  
112.0655.410  
149 €



07

**Rejilla soporte oro 40**  
112.0655.433  
99 €



08

**Rejilla soporte oro 50**  
112.0655.471  
119 €



09

**Rejilla soporte oro 68**  
112.0655.409  
149 €



10

**Rejilla HPL Premium**  
112.0676.895  
514 €



19

**Cubetilla inox antracita**  
429x156x53,5 mm  
112.0655.239  
123 €



20

**Cubetilla inox oro**  
429x156x53,5 mm  
112.0655.240  
123 €



21

**Cubetilla inox cobre**  
429x156x53,5 mm  
112.0655.341  
123 €

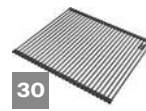

30

**Escurrendor Roll-up antracita**  
112.0655.342  
199 €



31

**Escurrendor Roll-up oro**  
440x468 mm  
112.0655.343  
199 €



32

**Escurrendor Roll-up cobre**  
440x468 mm  
112.0655.344  
199 €

## Accesorios opcionales

MYTHOS



5 AÑOS GARANTÍA

F INOX TECHNOLOGY



Mueble: 80  
Instalación: Encastre / A ras / Bajo encimera  
Material: Acero inoxidable  
Recubrimiento: Tecnología F-Inox  
Totales: 725 x 450 mm / R13  
Cubeta: 685 x 410 x 200 mm / R12  
Encastre: 695 x 420 mm

- Antracita**  
127.0650.364  
7612986112863  
1.853 €
- Oro**  
127.0662.643  
7612986117851  
1.853 €
- Cobre**  
127.0662.644  
7612986117868  
1.853 €

MYTHOS MASTERPIECE  
BXM 210/110-68 + Válvula  
automática + Rejilla de soporte

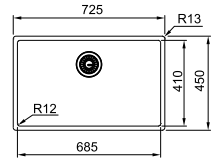

03 06 09 10 19 20 21 30 31 32



MYTHOS



5 AÑOS GARANTÍA

F INOX TECHNOLOGY



Mueble: 60 (Bajo encimera) 55 (A ras)  
Instalación: Encastre / A ras / Bajo encimera  
Material: Acero inoxidable  
Recubrimiento: Tecnología F-Inox  
Totales: 540 x 450 mm / R13  
Cubeta: 500 x 410 x 200 mm / R12  
Encastre: 510 x 420 mm

- Antracita**  
127.0650.363  
7612986112856  
1.544 €
- Oro**  
127.0662.540  
7612986117837  
1.544 €
- Cobre**  
127.0662.642  
7612986117844  
1.544 €

MYTHOS MASTERPIECE  
BXM 210/110-50 + Válvula  
automática + Rejilla de soporte

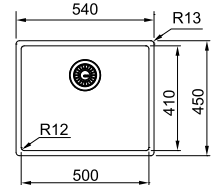

02 05 08 19 20 21 30 31 32



MYTHOS



5 AÑOS GARANTÍA

F INOX TECHNOLOGY



Mueble: 50 (Bajo encimera) 45 (A ras)  
Instalación: Encastre / A ras / Bajo encimera  
Material: Acero inoxidable  
Recubrimiento: Tecnología F-Inox  
Totales: 440 x 450 mm / R13  
Cubeta: 400 x 410 x 200 mm / R12  
Encastre: 410 x 420 mm

- Antracita**  
127.0650.362  
7612986112849  
1.441 €
- Oro**  
127.0662.648  
7612986117899  
1.441 €
- Cobre**  
127.0662.649  
7612986117905  
1.441 €

MYTHOS MASTERPIECE  
BXM 210/110-40 + Válvula  
automática + Rejilla de soporte

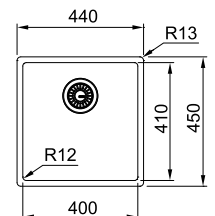

01 04 07 19 20 21 30 31 32

# Box Center



## Accesorios incluidos



26

**CUBETILLA INOX  
BOX**  
112.0394.981  
7612981698713  
**70 €**



186

**Soporte cuchillos  
429x180x23  
Box center**  
112.0539.135  
7612985515269  
**83 €**



42

**Tabla madera  
429x180x24  
Box center**  
112.0539.134  
7612985515252  
**102 €**



188

**Set 3 cuchillos box  
center**  
112.0545.792  
7612985538138  
**27 €**



189

**Escurridor  
452x245x165  
Box center**  
112.0539.138  
7612985515290  
**42 €**



45

**TABLA CORTE  
NEGRA  
429x180x24 BOX CENTER**  
112.0539.120  
7612985515245  
**94 €**

MYTHOS



DE POR VIDA GARANTÍA



Mueble: 90  
Instalación: **Encastre / A ras**  
Totales: **860 x 510; R10 mm**  
Cubetas: **540 x 410 x 204; R12 mm**  
**270 x 480 x 204 mm**  
Encastre: **840 x 490 mm R10**

**BOX CENTER**  
**BWX 220-54-27 TL**  
Accesorios derecha  
**127.0538.259**  
7612985512275  
**1.724 €**

**BOX CENTER**  
**BWX 220-54-27 TL**  
Accesorios izquierda  
**127.0538.260**  
7612985512282  
**1.724 €**

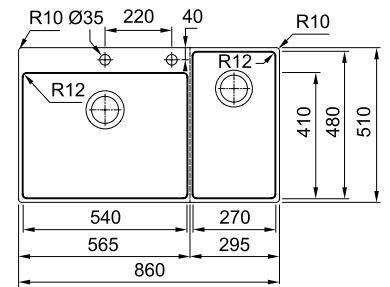

Acero Inoxidable



26 186 42 188 189 45

MYTHOS



DE POR VIDA GARANTÍA



Mueble: 90 cm  
Instalación: **Bajo encimera**  
Totales: **820 x 520; R10 mm**  
Cubetas: **410 x 480 x 204; R12 mm**  
**270 x 480 x 204 mm**  
Bajo encimera: **780 x 480; R12 mm**

**BOX CENTER**  
**BWX 120-41-27**  
**122.0579.553**  
7612985688925  
**1.628 €**

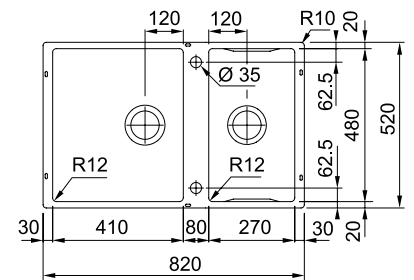

Acero Inoxidable



26 186 42 188 189 45

Cubetas

Fregaderos

Grifos

Campanas

Electrodomésticos

Gestión de residuos

Accesorios



# Mythos

## Encastre / A ras



### Accesorios opcionales



24

**Cubetilla**  
156x416x53 mm  
112.0659.398  
7612986099300  
102 €



33

**Escurridor móvil**  
298x412x17 mm  
112.0602.288  
7612985772938  
126 €



37

**Roll-up**  
424 x 267 mm  
112.0591.081  
7612985731454  
78 €



44

**Tabla de corte**  
412x180x13mm  
112.0591.082  
7612985731461  
102 €



50

**Sifón salvaespacio**  
1 Via salida 40mm  
112.0048.206  
7612319502767  
20 €

MYTHOS

- 24
- 33
- 37
- 44
- 50

DE POR VIDA GARANTÍA



Mueble: 80 cm  
 Instalación: **Encastre / A ras**  
 Material: **Acero inoxidable**  
 Totales: 712 x 412; R31 mm  
 Cubeta: 700 x 400 x 200; R25 mm  
 Encastre: 706 x 406; R28 mm  
**Válvula Integrada**

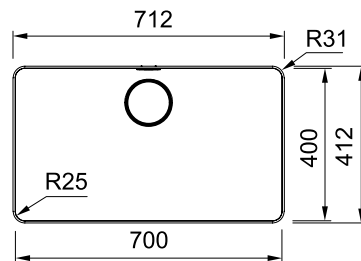

MYTHOS MYX 210-70  
 127.0603.546  
 7612985776875  
**792 €**



Cubetas

Fregaderos

MYTHOS

- 24
- 33
- 37
- 44
- 50

DE POR VIDA GARANTÍA



Mueble: 60 cm  
 Instalación: **Encastre / A ras**  
 Material: **Acero inoxidable**  
 Totales: 562 x 412; R31 mm  
 Cubeta: 550 x 400 x 200; R25 mm  
 Encastre: 556 x 406; R28 mm  
**Válvula Integrada**

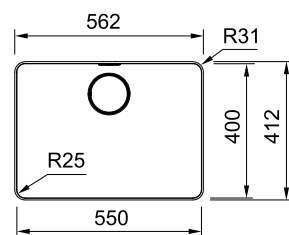

MYTHOS MYX 210-55  
 127.0603.545  
 7612985776868  
**699 €**



Grifos

NEW

MYTHOS

- 24
- 33
- 37
- 44
- 50

DE POR VIDA GARANTÍA



Mueble: 60 cm  
 Instalación: **Encastre / A ras**  
 Material: **Acero inoxidable**  
 Totales: 512 x 412; R31 mm  
 Cubeta: 500 x 400 x 200; R25 mm  
 Encastre: 506 x 406; R28 mm  
**Válvula Integrada**

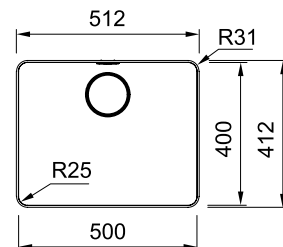

MYTHOS MYX 210-50  
 127.0603.544  
 7612985776851  
**673 €**



Campanas

Electrodomésticos

MYTHOS

- 24
- 33
- 37
- 44
- 50

DE POR VIDA GARANTÍA



Mueble: 55 cm  
 Instalación: **Encastre / A ras**  
 Material: **Acero inoxidable**  
 Totales: 462 x 412; R31 mm  
 Cubeta: 450 x 400 x 200 mm R25  
 Encastre: 456 x 406; R28 mm  
**Válvula Integrada**

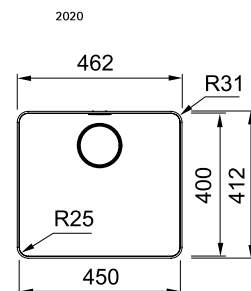

MYTHOS MYX 210-45  
 127.0603.543  
 7612985776844  
**649 €**



Gestión de residuos

Accesorios

# Mythos

## Bajo encimera



### Accesorios opcionales



24

**Cubetilla**  
156x416x53 mm  
Cubetilla  
112.0659.398  
7612986099300  
**102 €**



33

**Escurridor móvil**  
298x412x17 mm  
Escurridor móvil  
112.0602.288  
7612985772938  
**126 €**



37

**Roll-up**  
424 x 267 mm  
Escurridor  
enrollable  
112.0591.081  
7612985731454  
**78 €**



44

**Tabla de corte**  
412x180x13mm  
Tabla de corte  
112.0591.082  
7612985731461  
**102 €**



50

**Sifón salvaespacio**  
1 Via salida 40mm  
Sifón  
112.0048.206  
7612319502767  
**20 €**

**42** Colección 2024

MYTHOS

24

33

37

44

51

NEW



Mueble: **80 cm**  
 Instalación: **Bajo encimera**  
 Material: **Acero inoxidable**  
 Totales: **745 x 440; R10 mm**  
 Cubetas: **340 x 400 x 200; R25 mm**  
**340 x 400 x 200; R25 mm**  
 Bajo encimera: **705 x 400; R25 mm**  
**Válvula Integrada**

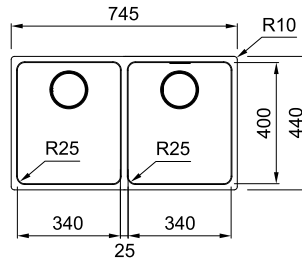

MYTHOS MYX 120-34-34  
 122.0603.514  
 7612985776653  
**939 €**

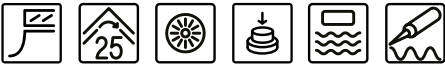

MYTHOS

24

33

37

44

51

NEW



Mueble: **80 cm**  
 Instalación: **Bajo encimera**  
 Material: **Acero inoxidable**  
 Totales: **725 x 440; R10 mm**  
 Cubetas: **500 x 400 x 200 mm; R25 mm**  
**160 x 400 x 150 mm; R25 mm**  
 Bajo encimera: **685 x 400; R25 mm**  
**Válvula Integrada**

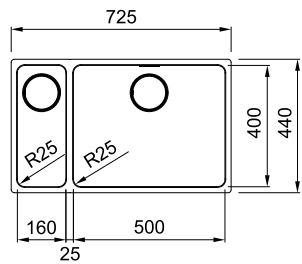

MYTHOS MYX 160-50-16  
 122.0603.511  
 7612985776646  
**784 €**



MYTHOS



24

33

37

44

50

DE POR  
VIDA  
GARANTÍADESIGN  
AWARD  
2020reddot design award  
winner

Mueble: **80 cm**  
 Instalación: **Bajo encimera**  
 Material: **Acero inoxidable**  
 Totales: **740 x 440; R10 mm**  
 Cubeta: **700 x 400 x 200; R25 mm**  
 Bajo encimera: **700 x 400 mm R25**  
**Válvula Integrada**

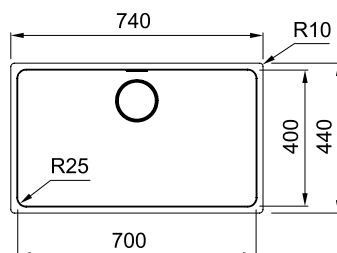

MYTHOS MYX 110-70  
 122.0601.280  
 7612985769761  
**673 €**



MYTHOS



24

33

37

44

50

DE POR  
VIDA  
GARANTÍA

Mueble: **80 cm**  
 Instalación: **Bajo encimera**  
 Material: **Acero inoxidable**  
 Totales: **590 x 440; R10 mm**  
 Cubeta: **550 x 400 x 180; R25 mm**  
 Bajo encimera: **550 x 400; R25 mm**  
**Válvula Integrada**

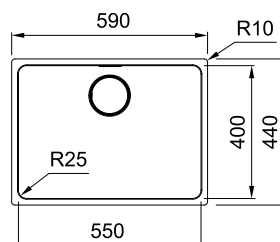

MYTHOS MYX 110-55  
 122.0671.386  
 7612986180800  
**612 €**



MYTHOS

24

33

37

44

50



Mueble: **60 cm**  
Instalación: **Bajo encimera**  
Material: **Acero inoxidable**  
Totales: **540 x 440; R10 mm**  
Cubeta: **500 x 400 x 200; R25 mm**  
Bajo encimera: **500 x 400 mm R25**  
**Válvula Integrada**

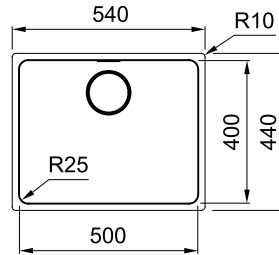

MYTHOS MYX 110-50  
122.0601.316  
7612985770668  
**589 €**



MYTHOS

24

33

37

44

50



Mueble: **55 cm**  
Instalación: **Bajo encimera**  
Material: **Acero inoxidable**  
Totales: **490 x 440; R10 mm**  
Cubeta: **450 x 400 x 200; R25 mm**  
Bajo encimera: **450 x 400 mm R25**  
**Válvula Integrada**

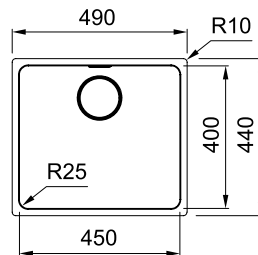

MYTHOS MYX 110-45  
122.0601.315  
7612985770651  
**565 €**



# Cubeta

# Maris Quiet

El nuevo tamaño del silencio.



Nuestra nueva y extra ancha cubeta de acero inoxidable Maris Quiet ha sido diseñada para que experimentes silencio y la tranquilidad mientras sigues destacando con tus habilidades culinarias e imaginación.

Esta amplia y única cubeta está equipada con nuestro exclusivo sistema Quiet Pad, un doble revestimiento que reduce el ruido en un 20%. Y para que disfrutes de cocinar en máxima tranquilidad, higiene y seguridad, el nuevo Maris Quiet cuenta con una válvula de desgüe de fácil limpieza que recoge la suciedad residual y evita obstrucciones y olores.



## Sueña a lo grande

Una cubeta grande que mide 82 cm.



## Silencioso y estético

Equipado con nuestro sistema invisible Quiet Pad para reducir el ruido hasta 20 dB.



## Higiénico y seguro

Kit de desechos grande de 7" con colador de residuos.



## Todo fluye

Olvídate de obstrucciones y olores gracias a la recolección de desechos.





# Maris Quiet

## Bajo encimera



### Accesorios opcionales



11 12 13 14 15

**ACCESORIOS  
ALL IN ONE**  
Más detalles en  
página 418

**48** Colección 2024

MARIS

- 11
- 12
- 13
- 14
- 15

NEW



DE POR VIDA GARANTÍA

Mueble: **90 cm**  
 Instalación: **Bajo encimera**  
 Material: **Acero inoxidable**  
 Totales: **860 x 464; R40 mm**  
 Cubeta: **820 x 424 x 192; R20 mm**  
 Bajo encimera: **814 x 418**

Acero Inoxidable

MARIS MQX 110-82  
 122.0694.479  
 7612986302158  
**789 €**

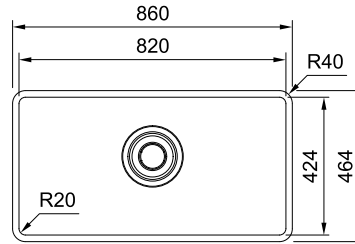
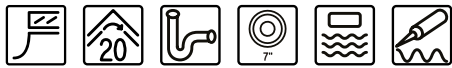

MARIS

- 11
- 12
- 13
- 14
- 15

NEW



DE POR VIDA GARANTÍA

Mueble: **60 cm**  
 Instalación: **Bajo encimera**  
 Material: **Acero inoxidable**  
 Totales: **540 x 440; R40 mm**  
 Cubeta: **500 x 400 x 188; R20 mm**  
 Bajo encimera: **494 x 394**

Acero Inoxidable

MARIS MQX 110-50  
 122.0694.477  
 7612986302134  
**599 €**

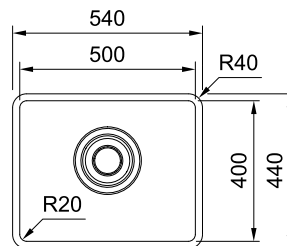

# Box BXX

## Encastre TL



### Accesorios opcionales

- |  |   |  |  |   |  |
|--|---|--|--|---|--|
| <p><b>26</b></p>  <p><b>Cubetilla inox</b><br/>156x429x54 mm<br/>Cubetilla<br/>112.0394.981<br/>7612981698713<br/><b>70 €</b></p>                             | <p><b>16</b></p>  <p><b>Andy chef</b><br/>Accesorio Andy<br/>Chef<br/>112.0619.946<br/>7612985856683<br/><b>415 €</b></p>                                    | <p><b>50</b></p>  <p><b>Sifón salvaespacio</b><br/>1 Vía salida 40mm<br/>Sifón<br/>112.0048.206<br/>7612319502767<br/><b>20 €</b></p> | <p><b>51</b></p>  <p><b>Sifón salvaespacio</b><br/>2 vías salida 40mm<br/>Sifón<br/>112.0624.484<br/>7612985884273<br/><b>28 €</b></p> | <p><b>35</b></p>  <p><b>Roll-up</b><br/>468 x 440 mm<br/>Escurreidor<br/>enrollable<br/>112.0080.355<br/>7612980499175<br/><b>94 €</b></p> | <p><b>41</b></p>  <p><b>TABLA DE CORTE</b><br/><b>MADERA</b><br/>429x180x24 mm<br/>Tabla de corte<br/>112.0557.028<br/>7612985603966<br/><b>102 €</b></p> |
| <p><b>42</b></p>  <p><b>TABLA DE CORTE</b><br/>429 x180 x 24 BOX<br/><b>CENTER</b><br/>Tabla de corte<br/>112.0539.134<br/>7612985515252<br/><b>102 €</b></p> | <p><b>45</b></p>  <p><b>TABLA CORTE</b><br/><b>NEGRA</b><br/>429x180x24 BOX CENTER<br/>Tabla de corte<br/>112.0539.120<br/>7612985515245<br/><b>94 €</b></p> | <p><b>221</b></p>  <p><b>Rejilla soporte inox</b><br/>50<br/>112.0632.194<br/>7612985929202<br/><b>47 €</b></p>                       |  |   |  |

**50** Colección 2024

MARIS

- 16
- 26
- 35
- 41
- 42
- 45
- 51



Mueble: **80 cm**  
 Instalación: **Encastre / A ras**  
 Material: **Acero inoxidable**  
 Totales: **770 x 510; R10 mm**  
 Cubetas: **360 x 410 x 200; R12 mm**  
**360 x 410 x 200; R12 mm**  
 Encastre: **750 x 490**

NEW

Acero Inoxidable

**DEPOR VIDA**  
 GARANTÍA  
**BXX 220-36-36**  
**127.0476.702**  
 7612981850395  
**862 €**

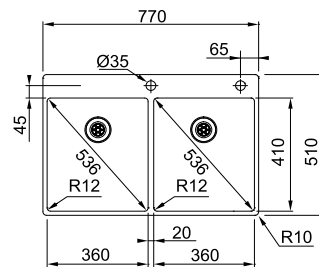

MARIS

- 16
- 26
- 35
- 41
- 42
- 45
- 51



Mueble: **60 cm**  
 Instalación: **Encastre / A ras**  
 Material: **Acero inoxidable**  
 Totales: **570 x 510; R10 mm**  
 Cubetas: **360 x 410 x 180; R12 mm**  
**160 x 410 x 140; R12 mm**  
 Encastre: **550 x 490**

NEW

Acero Inoxidable

**DEPOR VIDA**  
 GARANTÍA  
**BXX 260-36-16**  
**127.0361.234**  
 7612981532024  
**821 €**

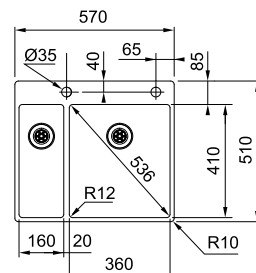

MARIS

- 16
- 26
- 35
- 41
- 42
- 45
- 50



Mueble: **55 cm**  
 Instalación: **Encastre / A ras**  
 Material: **Acero inoxidable**  
 Totales: **530 x 510; R10 mm**  
 Cubeta: **500 x 410 x 200; R12 mm**  
 Encastre: **510 x 490**

NEW

Acero Inoxidable

**DEPOR VIDA**  
 GARANTÍA  
**BXX 210-50**  
**127.0361.228**  
 7612981531973  
**499 €**

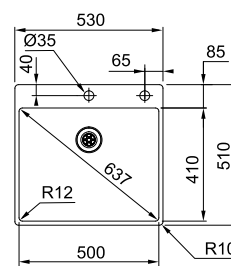

Cubetas

Fregaderos

Grifos

Campanas

Electrodomésticos

Gestión de residuos

Accesorios

# Box BXX

## Encastre / A ras



### Accesorios opcionales



**26**  
**Cubetilla inox**  
**156x429x54 mm**  
 Cubetilla  
 112.0394.981  
 7612981698713  
**70 €**



**16**  
**Andy chef**  
 Accesorio Andy  
 Chef  
 112.0619.946  
 7612985856683  
**415 €**



**50**  
**Sifón salvaespacio**  
**1 Vía salida 40mm**  
 Sifón  
 112.0048.206  
 7612319502767  
**20 €**



**35**  
**Roll-up**  
**468 x 440 mm**  
 Escurreidor  
 enrollable  
 112.0080.355  
 7612980499175  
**94 €**



**41**  
**TABLA DE CORTE**  
**MADERA**  
**429x180x24 mm**  
 Tabla de corte  
 112.0557.028  
 7612985603966  
**102 €**



**42**  
**TABLA DE CORTE**  
**429 x 180 x 24 BOX**  
**CENTER**  
 Tabla de corte  
 112.0539.134  
 7612985515252  
**102 €**



**45**  
**TABLA CORTE**  
**NEGRA**  
**429x180x24 BOX CENTER**  
 Tabla de corte  
 112.0539.120  
 7612985515245  
**94 €**



**223**  
**Rejilla soporte inox**  
**68**  
**676x401 mm**  
 112.0632.195  
 7612985929219  
**63 €**



**221**  
**Rejilla soporte inox**  
**50**  
**491x401 mm**  
 112.0632.194  
 7612985929202  
 7612985929202  
**47 €**



**219**  
**Rejilla soporte inox**  
**40**  
**391x401 mm**  
 112.0632.193  
 7612985929196  
**39 €**

MARIS

- 16
- 26
- 35
- 41
- 42
- 45



Mueble: **80 cm**  
 Instalación: **Encastre / A ras**  
 Material: **Acero inoxidable**  
 Totales: **740 x 450; R13 mm**  
 Cubetas: **340 x 410 x 200; R12 mm**  
 Encastre: **710 x 420; R10 mm**  
**Válvula integrada**

**Acero  
Inoxidable**

**DE POR  
VIDA**  
GARANTÍA

**BOX BXX 220-34-34**  
**127.0373.651**  
 7612981601621  
**808 €**

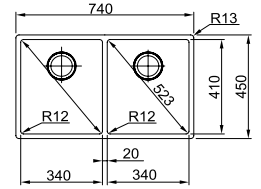
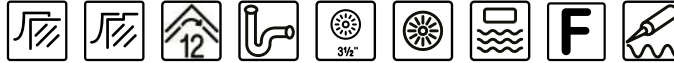

Cubetas

Fregaderos

Girfos

Campanas

Electrodomésticos

Gestión de residuos

Accesorios

MARIS

- 26
- 16



Mueble: **60 cm**  
 Instalación: **Encastre / A ras**  
 Material: **Acero inoxidable**  
 Totales: **560 x 450; R13 mm**  
 Cubetas: **340 x 410 x 200; R12 mm**  
**160 x 410 x 140 mm**  
 Encastre: **530 x 420; R10 mm**  
**Válvula integrada**

**Acero  
Inoxidable**

**reddot design award  
winner 2015**

**DE POR  
VIDA**  
GARANTÍA

**BOX BXX 260-34-16**  
**127.0373.630**  
 7612981601614  
**768 €**

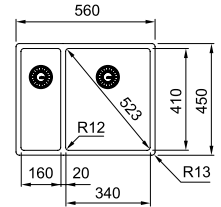

MARIS

- 16
- 223
- 26
- 35
- 41
- 42
- 45
- 50



Mueble: **80 cm**  
 Instalación: **Encastre / A ras**  
 Material: **Acero inoxidable**  
 Totales: **725 x 450; R13 mm**  
 Cubeta: **685 x 410 x 200; R12 mm**  
 Encastre: **695 x 420; R 0-15 mm**  
 Bajo encimera: **685 x 410; R12 mm**  
**Válvula integrada**

**Acero  
Inoxidable**

**DE POR  
VIDA**  
GARANTÍA

**BOX BXX 210-68**  
**127.0381.329**  
 7612981626709  
**535 €**

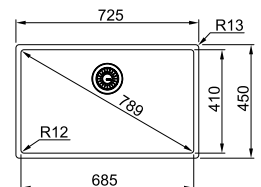

MARIS

26

16

50



Mueble: **60 cm**  
 Instalación: **Encastre / A ras**  
 Material: **Acero inoxidable**  
 Totales: **580 x 450; R13 mm**  
 Cubeta: **540 x 410 x 200; R12 mm**  
 Encastre: **550 x 420 mm R10 mm**  
**Válvula integrada**

Acero  
Inoxidable

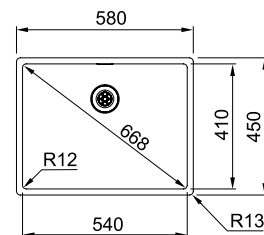

DE POR  
VIDA  
GARANTÍA

**BOX BXX 210-54**  
**127.0372.644**  
 7612981596750  
**451 €**



MARIS

26

16

50

221



Mueble: **55 cm**  
 Instalación: **Encastre / A ras**  
 Material: **Acero inoxidable**  
 Totales: **540 x 450; R13 mm**  
 Cubeta: **500 x 410 x 200; R12 mm**  
 Encastre: **510 x 420; R10 mm**  
**Válvula integrada**

Acero  
Inoxidable

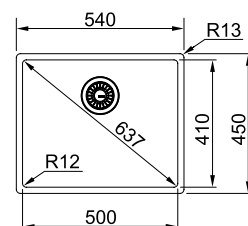

DE POR  
VIDA  
GARANTÍA

**BOX BXX 210-50**  
**127.0381.510**  
 7612981627157  
**415 €**



MARIS

26

16

50

219



Mueble: **50 cm**  
 Instalación: **Encastre / A ras**  
 Material: **Acero inoxidable**  
 Totales: **490 x 450; R13 mm**  
 Cubeta: **450 x 410 x 200; R12 mm**  
 Encastre: **460 x 420; R10 mm**  
**Válvula integrada**

Acero  
Inoxidable

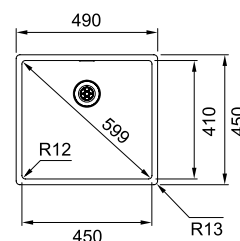

DE POR  
VIDA  
GARANTÍA

**BOX BXX 210-45**  
**127.0373.629**  
 7612981601508  
**404 €**



MARIS

26

16

50



Mueble: 45 cm  
Instalación: **Encastre / A ras**  
Material: **Acero inoxidable**  
Totales: **440 x 450; R13 mm**  
Cubeta: **400 x 410 x 200; R12 mm**  
Encastre: **410 x 420; R10 mm**  
**Válvula integrada**

Acero  
Inoxidable

DE POR  
VIDA  
GARANTÍA

**BOX BXX 210-40**  
**127.0381.328**  
7612981626693  
**391 €**

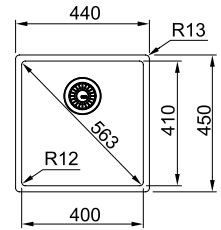
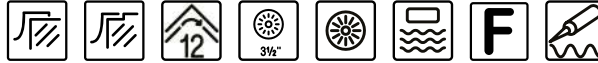

Cubetas

Fregaderos

Girifos

MARIS

26

16

50



Mueble: 45 cm  
Instalación: **Encastre / A ras /Bajo encimera**  
Material: **Acero inoxidable**  
Totales: **400 x 450; R13 mm**  
Cubeta: **360 x 410 x 200; R12 mm**  
Encastre: **370 x 420; R10 mm**  
Bajo encimera: **360 x 410; R12 mm**  
**Válvula integrada**

Acero  
Inoxidable

DE POR  
VIDA  
GARANTÍA

**BOX BXX 210-36**  
**127.0381.327**  
7612981626686  
**380 €**

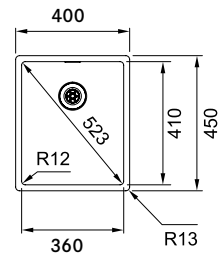

Campanas

Electrodomésticos

Gestión de residuos

Accesorios



# Box BXX

## Bajo encimera



### Accesorios opcionales



26

**Cubetilla inox**  
156x429x54 mm  
Cubetilla  
112.0394.981  
7612981698713  
70 €



16

**Andy chef**  
Accesorio Andy  
Chef  
112.0619.946  
7612985856683  
415 €



50

**Sifón salvaespacio**  
1 Vía salida 40mm  
Sifón  
112.0048.206  
7612319502767  
20 €



51

**Sifón salvaespacio**  
2 vías salida 40mm  
Sifón  
112.0624.484  
7612985884273  
28 €



35

**Roll-up**  
468 x 440 mm  
Escruidor  
enrollable  
112.0080.355  
7612980499175  
94 €



41

**TABLA DE CORTE**  
**MADERA**  
429x180x24 mm  
Tabla de corte  
112.0557.028  
7612985603966  
102 €



42

**TABLA DE CORTE**  
429 x180 x 24 BOX  
**CENTER**  
Tabla de corte  
112.0539.134  
7612985515252  
102 €



45

**TABLA CORTE**  
**NEGRA**  
429x180x24 BOX CENTER  
Tabla de corte  
112.0539.120  
7612985515245  
94 €



223

**Rejilla soporte inox**  
68  
676x401 mm  
112.0632.195  
7612985929219  
63 €



221

**Rejilla soporte inox**  
50  
491x401 mm  
112.0632.194  
7612985929202  
47 €



219

**Rejilla soporte inox**  
40  
391x401 mm  
112.0632.193  
7612985929196  
39 €

MARIS

- 26
- 16
- 35
- 41
- 42
- 45

DE POR VIDA GARANTÍA



Mueble: **80 cm**  
 Instalación: **Bajo encimera**  
 Material: **Acero inoxidable**  
 Totales: **740 x 450; R13 mm**  
 Cubetas: **340 x 410 x 200; R12 mm**  
**340 x 410 x 200; R12 mm**  
 Bajo encimera: **700 x 410; R12 mm**

NEW

Acero Inoxidable

**BXX 120 34-34**  
**127.0477.270**  
 7612981853532  
**784 €**

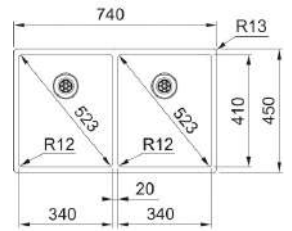
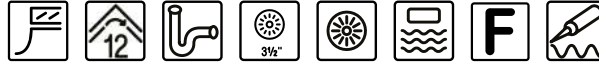

Cubetas

Fregaderos

Grifos

Campanas

Electrodomesticos

Gestión de residuos

Accesorios

MARIS

- 26
- 16
- 35
- 41
- 42
- 45

DE POR VIDA GARANTÍA



Mueble: **60 cm**  
 Instalación: **Bajo encimera**  
 Material: **Acero inoxidable**  
 Totales: **560 x 450; R13 mm**  
 Cubetas: **340 x 410 x 200; R12 mm**  
**160 x 410 x 140**  
 Bajo encimera: **520 x 410; R12 mm**

NEW

Acero Inoxidable

**BOX BXX 110-68**  
**127.0375.279**  
 7612981607968  
**746 €**

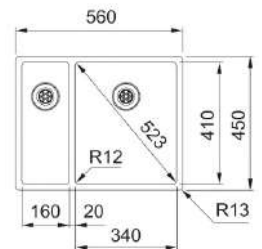
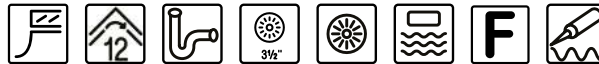

MARIS

- 26
- 223
- 16
- 50
- 35
- 41
- 42
- 45

DE POR VIDA GARANTÍA



Mueble: **80 cm**  
 Instalación: **Bajo encimera**  
 Material: **Acero inoxidable**  
 Totales: **725 x 450; R13 mm**  
 Cubeta: **685 x 410 x 200; R12 mm**  
 Bajo encimera: **685 x 410; R12 mm**

Acero Inoxidable

**BOX BXX 110-68**  
**122.0393.818**  
 7612981694678  
**475 €**

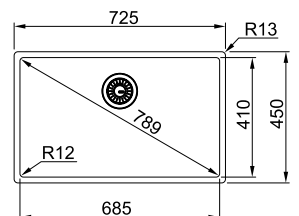

MARIS



- 26
- 16
- 50
- 35
- 41
- 42
- 45



Acero  
Inoxidable

**BXX 110-54**  
127.0375.277  
7612981607944  
**416 €**



DE POR  
VIDA  
GARANTÍA

NEW

Mueble: **80 cm**  
Instalación: **Bajo encimera**  
Material: **Acero inoxidable**  
Totales: **580 x 450; R13 mm**  
Cubeta: **540 x 410 x 200; R12 mm**  
Bajo encimera: **540 x 410; R12**

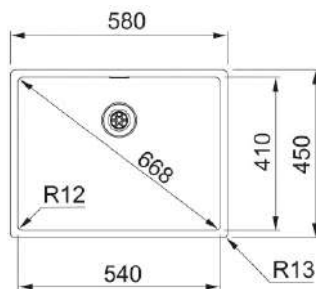

MARIS



- 26 221
- 16
- 50
- 35
- 41
- 42
- 45



Acero  
Inoxidable

**BOX BXX 110-50**  
122.0393.811  
7612981694647  
**355 €**



DE POR  
VIDA  
GARANTÍA

Mueble: **60 cm**  
Instalación: **Bajo encimera**  
Material: **Acero inoxidable**  
Totales: **540 x 450; R13 mm**  
Cubeta: **500 x 410 x 200; R12 mm**  
Bajo encimera: **500 x 410; R12 mm**

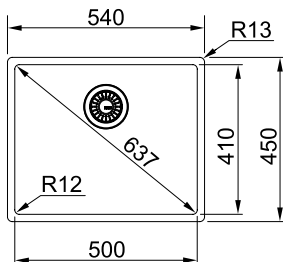

MARIS

26 221

16

50

35

41

42

45



Mueble: **55 cm**  
Instalación: **Bajo encimera**  
Material: **Acero inoxidable**  
Totales: **490 x 450; R13 mm**  
Cubeta: **450 x 410 x 200; R12 mm**  
Bajo encimera: **450 x 410; R12 mm**

Acero  
Inoxidable

BOX BXX 110-45  
122.0393.807  
7612981694623  
344 €

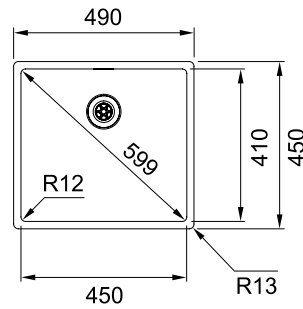

MARIS

26

16

50

35

41

42

45



Mueble: **50 cm**  
Instalación: **Bajo encimera**  
Material: **Acero inoxidable**  
Totales: **440 x 450; R13 mm**  
Cubeta: **400 x 410; R12 mm**  
Bajo encimera: **400 x 410; R12 mm**

Acero  
Inoxidable

BOX BXX 110-40  
122.0393.781  
7612981694555  
332 €

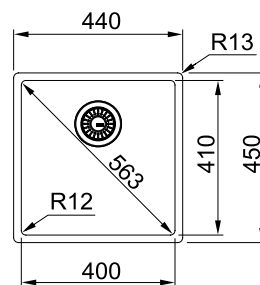

Cubetas

Fregaderos

Girfos

Campanas

Electrodomésticos

Gestión de residuos

Accesorios

# Maris

## Encastre TL/ A ras



### Accesorios opcionales

38



**Roll-up 468 x 420 mm**  
Escurredor enrollable  
112.0030.882  
7612142241574  
**82 €**

23



**CUBETILLA MRX TL**  
**181x431mm**  
Cubetilla  
112.0520.497  
7612985441230  
**106 €**

34



**Escurredor móvil**  
**342x430x22**  
Escurredor móvil  
112.0188.651  
7612980584215  
**111 €**

50



**Sifón salvaespacio**  
**1 vía salida 40mm**  
Sifón  
112.0048.206  
7612319502767  
**20 €**



11 | 12 | 13 | 14 | 15

**ACCESORIOS**  
**ALL IN ONE**  
Más detalles en  
página 418

**60** Colección 2024

MARIS

- 11 38
- 12 50
- 13
- 14
- 15
- 23
- 34



Mueble: **80 cm**  
 Instalación: **Encastre / A ras**  
 Material: **Acero inoxidable**  
 Totales: **730 x 510; R10 mm**  
 Cubeta: **700 x 400 x 180; R16 mm**  
 Encastre: **710 x 490; R10 mm**  
 Con orificio de grifo centrado

Acero  
Inoxidable

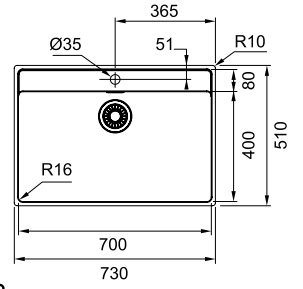

DE POR  
VIDA  
GARANTÍA

MARIS MRX 210-70 TL  
 127.0529.812  
 7612985476577  
**484 €**

Cubetas

Fregaderos

MARIS

- 11 38
- 12 50
- 13
- 14
- 15
- 23
- 34



Mueble: **55 cm**  
 Instalación: **Encastre / A ras**  
 Material: **Acero inoxidable**  
 Totales: **530 x 510; R10 mm**  
 Cubeta: **500 x 400 x 180; R16 mm**  
 Encastre: **510 x 490; R10 mm**  
 Con orificio de grifo centrado

Acero  
Inoxidable

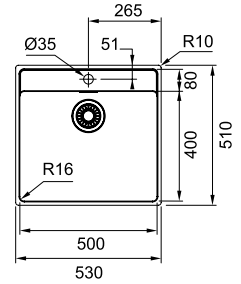

DE POR  
VIDA  
GARANTÍA

MARIS MRX 210-50 TL  
 127.0529.810  
 7612985476553  
**357 €**

Grifos

Campanas

Electrodomesticos

MARIS

- 11 38
- 12 50
- 13
- 14
- 15
- 23
- 34



Mueble: **45 cm**  
 Instalación: **Encastre / A ras**  
 Material: **Acero inoxidable**  
 Totales: **430 x 510; R10 mm**  
 Cubeta: **400 x 400 x 180; R16 mm**  
 Encastre: **410 x 490; R10 mm**  
 Con orificio de grifo centrado

Acero  
Inoxidable

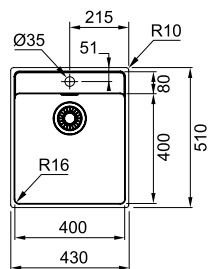

DE POR  
VIDA  
GARANTÍA

MARIS MRX 210-40 TL  
 127.0529.807  
 7612985476539  
**334 €**

Gestión de residuos

Accesorios

# Maris

## Encastre / A ras



### Accesorios opcionales

38



**Roll-up 468 x 420 mm**  
Escruidor enrollable  
112.0030.882  
7612142241574  
**82 €**

34



**Escruidor móvil**  
**342x430x22**  
Escruidor móvil  
112.0188.651  
7612980584215  
**111 €**

50



**Sifón salvaespacio**  
**1 vía salida 40mm**  
Sifón  
112.0048.206  
7612319502767  
**20 €**

51



**Sifón salvaespacio**  
**2 vías salida 40mm**  
Sifón  
112.0624.484  
7612985884273  
**28 €**



**ACCESORIOS**  
**ALL IN ONE**  
Más detalles en  
página 418

**62** Colección 2024

MARIS

38

34

51

11

12

13

14

15



Mueble: **90 cm**  
 Instalación: **Encastre / A ras**  
 Material: **Acero inoxidable**  
 Totales: **861 x 436; R10 mm**  
 Cubetas: **400 x 400 x 180; R16 mm**  
**400 x 400 x 180; R16 mm**  
 Encastre: **835 x 410; R10 mm**

 **Acero  
Inoxidable**

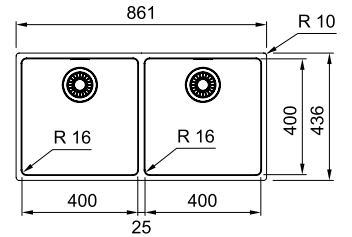

**MARIS MRX 220-40-40**  
**127.0531.914**  
 7612985485708  
**773 €**



**DE POR  
VIDA**

GARANTÍA

Cubetas

Fregaderos

Grifos

MARIS

38

34

51

11

12

13

14

15



Mueble: **60 cm**  
 Instalación: **Encastre / A ras**  
 Material: **Acero inoxidable**  
 Totales: **591 x 436; R10 mm**  
 Cubetas: **340 x 400 x 180; R16 mm**  
**190 x 400 x 130; R16**  
 Encastre: **565 x 410; R10 mm**

**NEW**  **Acero  
Inoxidable**

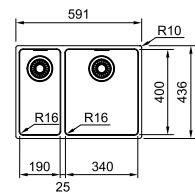

**MARIS MRX 260-34-19**  
**127.0637.546**  
 7612985950749  
**734 €**



**DE POR  
VIDA**

GARANTÍA

Campanas

Electrodomésticos

MARIS

38

34

51

11

12

13

14

15



Mueble: **80 cm**  
 Instalación: **Encastre / A ras**  
 Material: **Acero inoxidable**  
 Totales: **740 x 440; R10 mm**  
 Cubeta: **700 x 400 x 180; R16 mm**  
 Encastre: **710 x 410; R10 mm**

 **Acero  
Inoxidable**

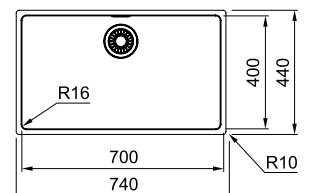

**MARIS MRX 210-70**  
**127.0529.811**  
 7612985476560  
**473 €**



**DE POR  
VIDA**

GARANTÍA

Gestión de residuos

Accesorios



MARIS



**DE POR VIDA**  
GARANTÍA

Mueble: **60 cm**  
 Instalación: **Encastre / A ras**  
 Material: **Acero inoxidable**  
 Totales: **590 x 440; R10 mm**  
 Cubeta: **550 x 400 x 180; R16 mm**  
 Encastre: **560 x 410; R10 mm**

**Acero**  
Inoxidable

**MARIS MRX 210-55**  
**127.0564.245**  
 7612985632232  
**345 €**

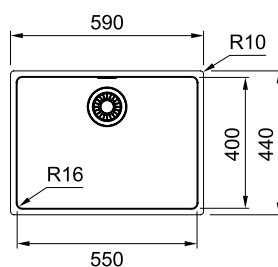

MARIS



**DE POR VIDA**  
GARANTÍA

Mueble: **55 cm**  
 Instalación: **Encastre / A ras**  
 Material: **Acero inoxidable**  
 Totales: **540 x 440; R10 mm**  
 Cubeta: **500 x 400 x 180; R16 mm**  
 Encastre: **510 x 410; R10 mm**

**Acero**  
Inoxidable

**MARIS MRX 210-50**  
**127.0529.809**  
 7612985476546  
**322 €**

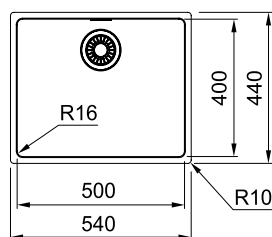

MARIS

- 38 14
- 34 15
- 50
- 11
- 12
- 13



Mueble: **50 cm**  
 Instalación: **Encastre / A ras**  
 Material: **Acero inoxidable**  
 Totales: **490 x 440; R10 mm**  
 Cubeta: **450 x 400 x 180; R16 mm**  
 Encastre: **460 x 410 mm R10**

Acero  
Inoxidable

**MARIS MRX 210-45**  
**127.0564.243**  
 7612985632218  
**299 €**

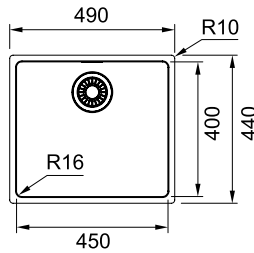
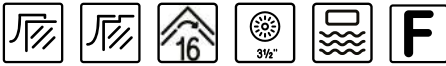

MARIS

- 38 14
- 34 15
- 50
- 11
- 12
- 13



Mueble: **45 cm**  
 Instalación: **Encastre / A ras**  
 Material: **Acero inoxidable**  
 Totales: **440 x 440; R10 mm**  
 Cubeta: **400 x 400 x 180; R16 mm**  
 Encastre: **410 x 410; R10 mm**

Acero  
Inoxidable

**MARIS MRX 210-40**  
**127.0529.805**  
 7612985476522  
**276 €**

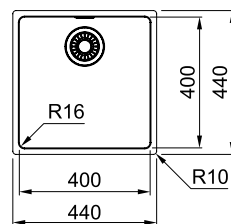

# Maris

## Bajo encimera



### Accesorios opcionales

38



**Roll-up 468 x 420 mm**  
Escurreidor enrollable  
112.0030.882  
7612142241574  
**82 €**

34



**Escurreidor móvil**  
**342x430x22**  
Escurreidor móvil  
112.0188.651  
7612980584215  
**111 €**

50



**Sifón salvaespacio**  
**1 vía salida 40mm**  
Sifón  
112.0048.206  
7612319502767  
**20 €**

51



**Sifón salvaespacio**  
**2 vías salida 40mm**  
Sifón  
112.0624.484  
7612985884273  
**28 €**



11 12 13 14 15

**ACCESORIOS**  
**ALL IN ONE**  
Más detalles en  
página 418

MARIS

- 38 14
- 34 15
- 51
- 11
- 12
- 13



Mueble: **90 cm**  
 Instalación: **Bajo encimera**  
 Material: **Acero inoxidable**  
 Totales: **865 x 440; R10 mm**  
 Cubetas: **400 x 400 x 180; R16 mm**  
**400 x 400 x 180; R16 mm**  
 Bajo encimera: **825 x 400; R16 mm**

**NEW**

**Acero  
Inoxidable**

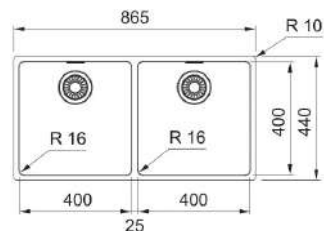

**DEPOR  
VIDA**  
GARANTÍA

**MARIS MRX 120-40-40**  
**122.0531.854**  
 7612985485272  
**734 €**

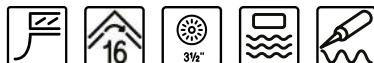

Cubetas

Fregaderos

MARIS

- 38 14
- 34 15
- 51
- 11
- 12
- 13



Mueble: **80 cm**  
 Instalación: **Bajo encimera**  
 Material: **Acero inoxidable**  
 Totales: **595 x 440; R10 mm**  
 Cubetas: **340 x 400 x 180; R16 mm**  
**190 x 400 x 130**  
 Bajo encimera: **550 x 400; R16 mm**

**NEW**

**Acero  
Inoxidable**

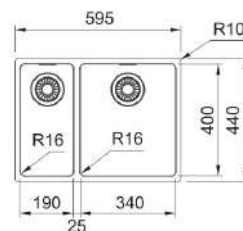

**DEPOR  
VIDA**  
GARANTÍA

**MARIS MRX-160-34-19**  
**122.0553.949**  
 7612985574990  
**698 €**

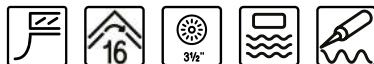

Grifos

Campanas

MARIS

- 38 14
- 34 15
- 50
- 11
- 12
- 13



Mueble: **80 cm**  
 Instalación: **Bajo encimera**  
 Material: **Acero inoxidable**  
 Totales: **740 x 440; R10 mm**  
 Cubeta: **700 x 400 x 180; R16 mm**  
 Bajo encimera: **700 x 400; R16 mm**

**Acero  
Inoxidable**

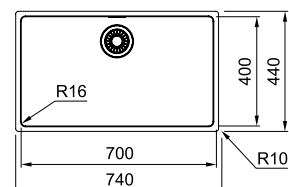

**DEPOR  
VIDA**  
GARANTÍA

**MARIS MRX 110-70**  
**122.0529.427**  
 7612985475419  
**392 €**

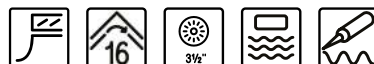

Gestión de residuos

Accesorios

MARIS

34	14
38	15
50	
11	
12	
13	



**DE POR VIDA**  
GARANTÍA

Mueble: **80 cm**  
 Instalación: **Bajo encimera**  
 Material: **Acero inoxidable**  
 Totales: **590 x 440; R10 mm**  
 Cubeta: **550 x 400 x 180; R16 mm**  
 Bajo encimera: **550 x 400 mm; R16**

**Acero**  
Inoxidable

**MARIS MRX 110-55**  
**122.0564.244**  
 7612985632225  
**299 €**

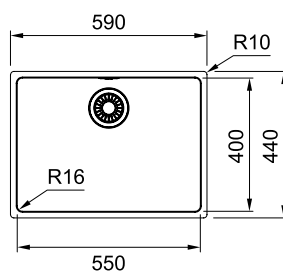

MARIS

38	14
34	15
50	
11	
12	
13	



**DE POR VIDA**  
GARANTÍA

Mueble: **60 cm**  
 Instalación: **Bajo encimera**  
 Material: **Acero inoxidable**  
 Totales: **540 x 440; R10 mm**  
 Cubeta: **500 x 400 x 180; R16 mm**  
 Bajo encimera: **500 x 400 mm; R16**

**Acero**  
Inoxidable

**MRX 110-50**  
**122.0529.423**  
 7612985475402  
**276 €**

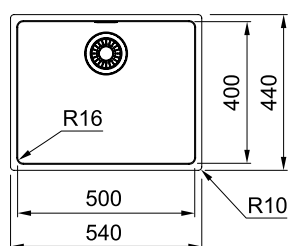

MARIS

- 34 14
- 38 15
- 50
- 11
- 12
- 13



Mueble: **50 cm**  
 Instalación: **Bajo encimera**  
 Material: **Acero inoxidable**  
 Totales: **440 x 440; R10 mm**  
 Cubeta: **400 x 400 x 180; R16 mm**  
 Bajo encimera: **400 x 400 mm R16**

Acero  
Inoxidable

**MARIS MRX 110-40**  
**122.0529.310**  
 7612985474979  
**237 €**

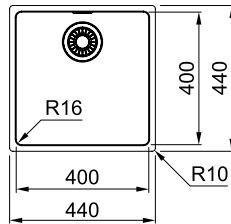

MARIS

- 38 14
- 34 15
- 50
- 11
- 12
- 13



Mueble: **50 cm**  
 Instalación: **Bajo encimera**  
 Material: **Acero inoxidable**  
 Totales: **490 x 440; R10 mm**  
 Cubeta: **450 x 400 x 180; R16 mm**  
 Bajo encimera: **450 x 400 mm R16**

Acero  
Inoxidable

**MARIS MRX 110-45**  
**122.0564.242**  
 7612985632201  
**253 €**

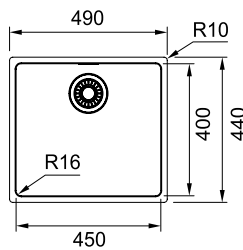

# Smart BMG

## Encastre TL/A ras



### Accesorios opcionales



**ACCESORIOS  
ALL IN ONE**  
Más detalles en  
página 418



50

**Sifón salvaespacio**  
**1 vía salida 40mm**  
Sifón  
112.0048.206  
7612319502767  
**20 €**

**70** Colección 2024

SMART

- 11
- 12
- 13
- 14
- 15



**DE POR VIDA**  
GARANTÍA

Mueble: **55 cm**  
 Instalación: **Encastre / A ras**  
 Material: **Acero inoxidable**  
 Totales: **530 x 510 mm; R15 mm**  
 Cubeta: **500 x 400 x 170 mm; R60 mm**  
 Encastre: **510 x 490 mm; R10 mm**

NEW

Acero  
Inoxidable

**BMG 210-50 TL**  
**127.0692.945**  
 7612986292237  
**308 €**

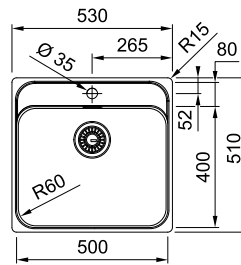

SMART

- 11
- 12
- 13
- 14
- 15



**DE POR VIDA**  
GARANTÍA

Mueble: **45 cm**  
 Instalación: **Encastre / A ras**  
 Material: **Acero inoxidable**  
 Totales: **430 x 510 mm; R15 mm**  
 Cubeta: **400 x 400 x 170 mm; R60 mm**  
 Encastre: **410 x 490 mm; R10 mm**

NEW

Acero  
Inoxidable

**BMG 210-40 TL**  
**127.0692.828**  
 7612986292213  
**287 €**

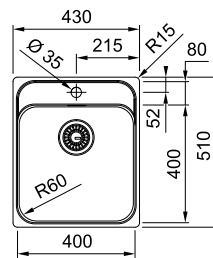



# Smart BMG

## Encastre / A ras



### Accesorios opcionales



11 12 13 14 15

50



**ACCESORIOS  
ALL IN ONE**  
Más detalles en  
página 418

**Sifón salvaespacio  
1 vía salida 40mm**  
Sifón  
112.0048.206  
7612319502767  
**20 €**

**72** Colección 2024

SMART

- 11
- 12
- 13
- 14
- 15
- 50



**DE POR VIDA**  
GARANTÍA

Mueble: **55 cm**  
 Instalación: **Encastre / A ras**  
 Material: **Acero inoxidable**  
 Totales: **541 x 441; R80 mm**  
 Cubeta: **500 x 400 x 171; R60 mm**  
 Encastre: **521 x 421 mm; R70**  
**Válvula integrada**

Acero  
Inoxidable

**BMG MU 2.0**  
**127.0688.777**  
 7612986269703  
**197 €**

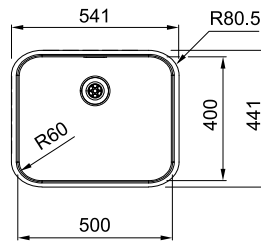

SMART

- 14
- 15
- 11
- 12
- 13
- 50



**DE POR VIDA**  
GARANTÍA

Mueble: **45 cm**  
 Instalación: **Encastre / A ras**  
 Material: **Acero inoxidable**  
 Totales: **441 x 441; R80 mm**  
 Cubeta: **400 x 400 X 171; R60 mm**  
 Encastre: **421 x 421 mm; R70 mm**

Acero  
Inoxidable

**SMART**  
**SRX 210-40**  
**127.0688.727**  
 7612986269604  
**173 €**

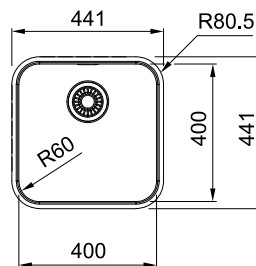

# Smart BMG

## Bajo encimera



### Accesorios opcionales



**ACCESORIOS  
ALL IN ONE**  
Más detalles en  
página 418

50

**Sifón salvaespacio  
1 vía salida 40mm**  
Sifón  
112.0048.206  
7612319502767  
**20 €**



51

**Sifón salvaespacio  
2 vías salida 40mm**  
Sifón  
112.0624.484  
7612985884273  
**28 €**



38

**Roll-up 468 x 420 mm**  
Escurreidor enrollable  
112.0030.882  
7612142241574  
**82 €**



SMART

- 11
- 12
- 13
- 14
- 15
- 38
- 51

DE POR VIDA GARANTÍA



Mueble: **90 cm**  
 Instalación: **Bajo encimera**  
 Material: **Acero inoxidable**  
 Totales: **770 x 450; R61 mm**  
 Cubetas: **340 x 400 x 190; R36 mm**  
**340 x 400 x 190**  
 Bajo encimera: **ver plantilla\***

NEW

Acero Inoxidable

\* Las plantillas de corte están disponibles en [www.franke.es](http://www.franke.es)

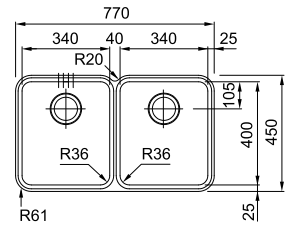

**ANX 120-34-34**  
 122.0715.193  
 7612986403848  
**449 €**



Cubetas

Fregaderos

SMART

- 11
- 12
- 13
- 14
- 15
- 51

DE POR VIDA GARANTÍA



Mueble: **80 cm**  
 Instalación: **Bajo encimera**  
 Material: **Acero inoxidable**  
 Totales: **765 x 450 mm**  
 Cubetas: **340 x 400 x 190 mm**  
**340 x 400 x 190 mm**  
 Bajo encimera: **ver plantilla\***

Acero Inoxidable

\* Las plantillas de corte están disponibles en [www.franke.es](http://www.franke.es)

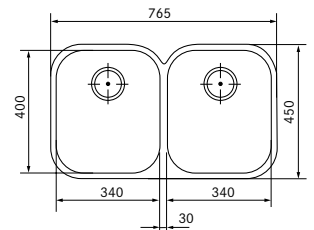

**ARMONÍA 120-34-34**  
 122.0021.446  
 7612319198335  
**399 €**



Girfos

Campanas

SMART

- 11
- 12
- 13
- 14
- 15
- 51

DE POR VIDA GARANTÍA



Mueble: **60 cm**  
 Instalación: **Bajo encimera**  
 Material: **Acero inoxidable**  
 Totales: **580 x 450 mm**  
 Cubetas: **340 x 400 x 190 mm**  
**165 x 306 x 130 mm**  
 Bajo encimera: **ver plantilla\***

Acero Inoxidable

\* Las plantillas de corte están disponibles en [www.franke.es](http://www.franke.es)

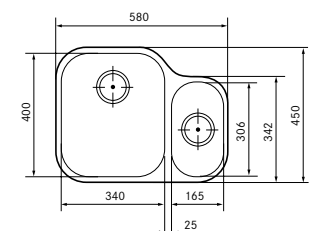

**ARMONÍA 160-34-16**  
 122.0021.448  
 7612319198359  
**349 €**



Gestión de residuos

Accesorios

SMART

DE POR  
VIDA  
GARANTÍA

Mueble: **60 cm**  
 Instalación: **Bajo encimera**  
 Material: **Acero inoxidable**  
 Totales: **541 x 441 mm; R 80 mm**  
 Cubeta: **500 x 400 x 180 mm**  
 Bajo encimera: **500 X 400; R60 mm**

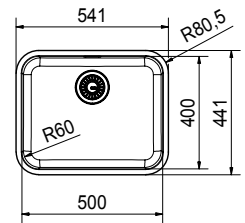
Acero  
Inoxidable

**BMG MU 110-50\***  
**122.0694.717**  
 7612986302646  
**165 €**

**BMG MU 110-50 - 5/UNI.**  
**122.0696.406**  
 7612986311211  
**159 €**



50 11 12 13 14 15

SMART

DE POR  
VIDA  
GARANTÍA

Mueble: **60 cm**  
 Instalación: **Bajo encimera**  
 Material: **Acero inoxidable**  
 Totales: **510 x 430 mm**  
 Cubeta: **480 x 400 x 190; R36 mm**  
 Bajo encimera: **ver plantilla\***

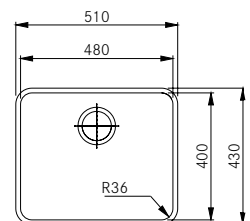
Acero  
Inoxidable

**BMG MU PLUS 110-48**  
**122.0375.818**  
 7612981609764  
**178 €**

**BMG MU PLUS 110-48 - 5/UNI.**  
**122.0375.820**  
 7612981609771  
**176 €**



50 11 12 13 14 15 38

SMART

DE POR  
VIDA  
GARANTÍA

Mueble: **60 cm**  
 Instalación: **Bajo encimera**  
 Material: **Acero inoxidable**  
 Totales: **480 x 430 mm**  
 Cubeta: **450 x 400 x 190; R70 mm**  
 Bajo encimera: **ver plantilla\***

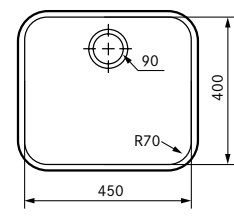
Acero  
Inoxidable

**BMG I 110-45**  
**122.0155.407**  
 7612318077488  
**149 €**

**BMG I 110-45 - 5/UNI.**  
**122.0155.419**  
 7612318077525  
**146 €**



50 11 12 13 14 15

SMART

DE POR  
VIDA  
GARANTÍA

NEW

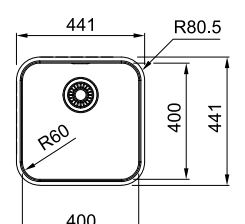

Mueble: **50 cm**  
 Instalación: **Bajo encimera**  
 Material: **Acero inoxidable**  
 Totales: **441 x 441; R 80.5 mm**  
 Cubeta: **400 x 400 x 171; R60 mm**  
 Bajo encimera: **421 x 421; R70 mm**

Acero  
Inoxidable

**SRX 110-40**  
**127.0715.191**  
 7612986403824  
**149 €**



50 11 12

SMART



DE POR VIDA GARANTÍA

Acero Inoxidable

BMG ME 110-40  
122.0155.425  
7612318169145  
147 €

BMG ME 110-40 - 5/UNI.  
122.0155.426  
7612318169152  
143 €

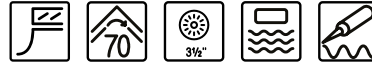

50 11 12 13 14 15

Mueble: 60 cm  
Instalación: **Bajo encimera**  
Material: **Acero inoxidable**  
Totales: **428 x 428 mm**  
Cubeta: **400 x 400 x 190; R70 mm**  
Bajo encimera: **ver plantilla\***

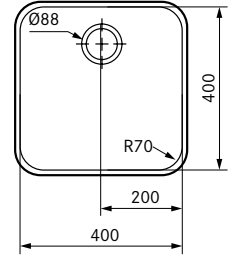

Cubetas

Fregaderos

SMART



DE POR VIDA GARANTÍA

NEW

Acero Inoxidable

ANX 110-34  
122.0715.192  
7612986403831  
147 €

Mueble: 45 cm  
Instalación: **Bajo encimera**  
Material: **Acero inoxidable**  
Totales: **370 x 430 mm**  
Cubeta: **340 x 400 x 190; R36 mm**  
Bajo encimera: **337 x 397 x R34 mm**

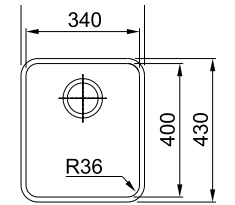

50 11 12 13 14 15 38

Grifos

Campanas

SMART



DE POR VIDA GARANTÍA

Acero Inoxidable

BMG P 110-34  
122.0155.415  
7612318077495  
160 €

BMG P 110-34 - 5/UNI.  
122.0155.420  
7612318077532  
157 €

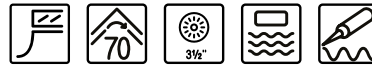

50 11 12 13 14 15

Mueble: 45 cm  
Instalación: **Bajo encimera**  
Material: **Acero inoxidable**  
Totales: **370 x 430 mm**  
Cubeta: **340 x 400 x 180; R70 mm**  
Bajo encimera: **ver plantilla\***

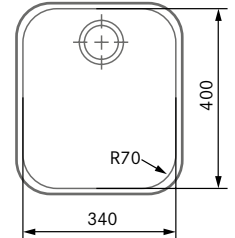

Electrodomésticos

SMART



DE POR VIDA GARANTÍA

Acero Inoxidable

BMG PI 110-30  
122.0155.416  
7612318077501  
159 €

BMG PI 110-30 - 5/UNI.  
122.0155.421  
7612318077549  
152 €

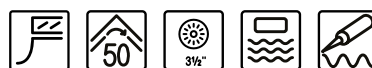

50 11 12 13 14 15

Mueble: 45 cm  
Instalación: **Bajo encimera**  
Material: **Acero inoxidable**  
Totales: **332 x 372 mm**  
Cubeta: **300 x 340 x 170 mm R50**  
Bajo encimera: **ver plantilla\***

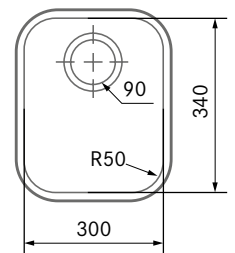

Gestión de residuos

Accesorios

# Smart Rondo

## Encastre / Bajo encimera



### Accesorios opcionales

50



**Sifón salvaespacio**  
**1 vía salida 40mm**  
 Sifón  
 112.0048.206  
 7612319502767  
**20 €**

**78** Colección 2024

SMART

50



DE POR  
VIDA  
GARANTÍA

NEW

Acero  
Inoxidable

ROX 610/110-38  
101.0712.810  
7612986391213  
161 €

ROX 610/110-38 5/UNI  
101.0713.421  
7612986394337  
149 €



Mueble: 45 cm Encastre / 50 cm Bajo Encimera  
Instalación: Encastre / Bajo encimera  
Material: Acero inoxidable  
Totales: Ø 435 x 170 mm  
Cubeta: Ø 379 x 170 mm  
Encastre: Ø 415 mm  
Bajo encimera: Ø 39 mm

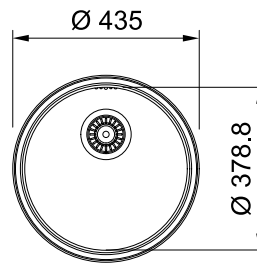

Cubetas

Fregaderos

Grifos

Campanas

Electrodomésticos

Gestión de residuos

Accesorios



# Cubetas color

Cubetas

Fregaderos

Grifos

Campanas

Electrodomésticos

Gestión de residuos

Accesorios

Mueble de 20 cm

Mueble de 40 cm

Mueble de 45 cm

Mueble de 50 cm

Mueble de 55 cm

MYTHOS

MARIS

SMART



KNG 110-37  
Fragranite  
p. 91



KBK 110-40  
Fraceram  
p. 85



MRG 610-37 TL BC  
Fragranite  
p. 95



MRG 110-37 BC  
Fragranite  
p. 101



MRG 210-37 BC  
Fragranite  
p. 99



MRG 610-37 TL  
Fragranite  
p. 103



MRG 110-37  
Fragranite  
p. 113



MRG 210-37  
Fragranite  
p. 99



MRG 610-37 BC  
Fragranite  
p. 103



SID 610-37 TL  
Tectonite  
p. 119



SID 110-34  
Tectonite  
p. 121

## Productos Standalone



FSS 110-15  
Solid Surface  
p. 124



FSS - 110 - 25  
Solid Surface  
p. 124



FSS - 110 - 33  
Solid Surface  
p. 124



FSS - 110 - 40  
Solid Surface  
p. 124



FSS - 110 - 45  
Solid Surface  
p. 125

## Mueble de 60 cm

## Mueble de 70 cm

## Mueble de 80 cm

## Mueble de 90 cm



**KNG 110-52**  
Fragranite  
p. 91



**KBK 110-50**  
Fraceram  
p. 85



**KBK 160**  
Fraceram  
p. 85



**KNG 110-62**  
Fragranite  
p. 91



**KNG 120**  
Fragranite  
p. 91



**KBK 110-70**  
Fraceram  
p. 85



**MRG 610-52 TL**  
Fragranite  
p. 92



**MRG 110-52 BC**  
Fragranite  
p. 101



**MRG 210-52 BC**  
Fragranite  
p. 99



**MRG 110-62**  
Fragranite  
p. 112



**MRG 610-72 TL**  
Fragranite  
p. 95

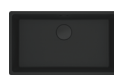

**MRG 110-72 BC**  
Fragranite  
p. 101



**MRG 210-72 BC**  
Fragranite  
p. 99



**MRG 610-72 TL**  
Fragranite  
p. 103



**UBG 620-43-34**  
Fragranite  
p. 115



**MRG 610-52 TL**  
Fragranite  
p. 103



**MRG 610-52**  
Fragranite  
p. 103



**MRG 110-52**  
Fragranite  
p. 113



**MRG 210-62**  
Fragranite  
p. 112



**MRG 610-72**  
Fragranite  
p. 105



**MRG 110-72**  
Fragranite  
p. 112



**MRG 210-72**  
Fragranite  
p. 107



**MRG 620-35-35**  
Fragranite  
p. 105



**MRG 210-52**  
Fragranite  
p. 108



**UBG 610-50**  
Fragranite  
p. 115



**MRG 110-62 BC**  
Fragranite  
p. 101



**MRG 210-62 BC**  
Fragranite  
p. 99



**MRG 120**  
Fragranite  
p. 111



**MRG 220**  
Fragranite  
p. 107



**UBG 610-72**  
Fragranite  
p. 115



**MRG 610-72 BC**  
Fragranite  
p. 95



**MRG 610-52 BC**  
Fragranite  
p. 103



**160-34-15 /D/I**  
Fragranite  
p. 11



**MRG 620-35-35 TL BC**  
Fragranite  
p. 95



**MRG 620-35-35 TL**  
Fragranite  
p. 103



**SID 610-50**  
Tectonite  
p. 119



**SID 110-50**  
Tectonite  
p. 121



**SID 160**  
Tectonite  
p. 121



**S2D620-35-35TL**  
Tectonite  
p. 119



**BAK 710**  
Cerámico  
p. 87



**FSS - 110 - 50**  
Solid Surface  
p. 125



**FSS - 110 - 60**  
Solid Surface  
p. 125



**FSS - 110 - 70**  
Solid Surface  
p. 125



**BAK 720**  
Cerámico  
p. 87

Cubetas

Fregaderos

Grifos

Campanas

Electrodomésticos

Gestión de residuos

Accesorios

Accesorios

Gestión de residuos

Electrodomésticos

Campanas

Grifos

Fregaderos

Cubetas

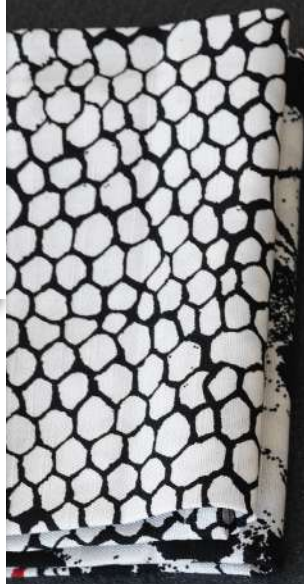



Cubetas

Fregaderos

Grifos

Campanas

Electrodomésticos

Gestión de residuos

Accesorios

# Cubetas Fraceram

84

## Kubus

Bajo encimera

86

## Belfast

Sobre bastidor

# Kubus

## Bajo encimera



### Accesorios opcionales

38



**Roll-up 468 x 420 mm**  
Escurreidor enrollable  
112.0030.882  
7612142241574  
**82 €**

34



**Escurreidor móvil**  
**342x430x22 mm**  
Escurreidor móvil  
112.0188.651  
7612980584215  
**111 €**



11 12 13 14 15

**ACCESORIOS**  
**ALL IN ONE**  
Más detalles en  
página 418

**84** Colección 2024

MYTHOS

38  
34

15  
AÑOS  
GARANTÍA



KUBUS  
KBK 110-70\*



Mueble: 80 cm  
Instalación: **Bajo encimera**  
Material: **Fraceram®**  
Totales: 745 x 445; R30 mm  
Cubeta: 705 x 385 x 200; R15 mm  
Bajo encimera: 695 x 375; R15 mm

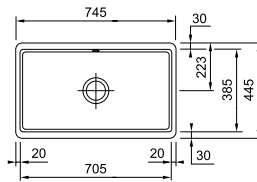

Onyx  
126.0491.953  
7612981908515  
1.105 €  
Blanco polar  
126.0491.920  
7612981908485  
1.105 €

MYTHOS

38  
34

15  
AÑOS  
GARANTÍA



KUBUS  
KBK 160\*



Mueble: 60 cm  
Instalación: **Bajo encimera**  
Material: **Fraceram®**  
Totales: 545 x 445; R30 mm  
Cubetas: 375 x 385 x 190; R15 mm/115 x 385 x 120 mm  
Bajo encimera: 495 x 375; R15 mm

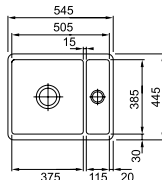

Onyx  
126.0373.835  
7612981602635  
974 €  
Blanco polar  
126.0371.141  
7612981587949  
974 €

MYTHOS

38  
34

15  
AÑOS  
GARANTÍA



KUBUS  
KBK 110-50\*



Mueble: 60 cm  
Instalación: **Bajo encimera**  
Material: **Fraceram®**  
Totales: 545 x 445; R30 mm  
Cubeta: 505 x 385 x 185; R15 mm  
Bajo encimera: 495 x 375; R15 mm

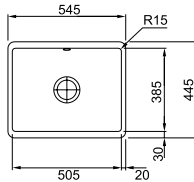

Onyx  
126.0373.963  
7612981603120  
880 €  
Blanco polar  
126.0371.145  
7612981587987  
880 €

MYTHOS

38  
34

15  
AÑOS  
GARANTÍA



KUBUS  
KBK 110-40\*



Mueble: 55 cm  
Instalación: **Bajo encimera**  
Material: **Fraceram®**  
Totales: 445 x 445; R30 mm  
Cubeta: 405 x 385 x 180; R15 mm  
Bajo encimera: 395 x 375; R15 mm

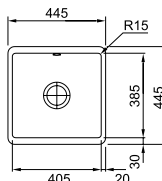

Onyx  
126.0335.878  
7612981287306  
784 €  
Blanco polar  
126.0335.711  
7612981286385  
784 €

\*Se recomienda realizar el corte con la cubeta in situ.

# Belfast

## Sobre bastidor



### Accesorios opcionales

38



**Roll-up 468 x 420 mm**  
Escurreidor enrollable  
112.0030.882  
7612142241574  
**82 €**

49



**Tabla de corte nogal**  
**442 x 230 x 23 mm**  
Tabla de corte  
112.0654.748  
7612986081176  
**82 €**



11 12 13 14 15

**ACCESORIOS**  
**ALL IN ONE**  
Más detalles en  
página 418

MYTHOS

38

49



15  
AÑOS  
GARANTÍA

Mueble: 80 cm  
Instalación: **Sobre bastidor**  
Material: **Fraceram**  
Totales: 800 x 500 x 220 mm  
Cubetas: 362 x 450 x 200 mm  
Válvula: 3 1/2" de acero inoxidable con  
cestillo (función rebosadero)

BELFAST  
BAK 720\*  
130.0085.740  
7612315075784  
725 €

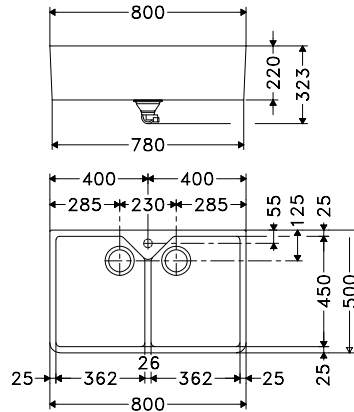

MYTHOS

38

49



15  
AÑOS  
GARANTÍA

Mueble: 60 cm  
Instalación: **Sobre bastidor**  
Material: **Fraceram**  
Totales: 595 x 475 x 225 mm  
Cubeta: 545 x 410 x 225 mm

BELFAST  
BAK 710\*  
130.0085.739  
7612315075777  
462 €

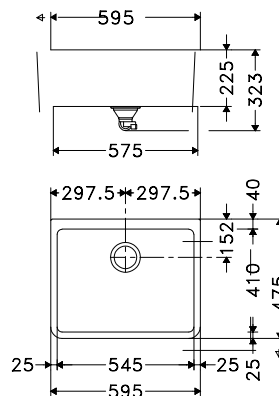
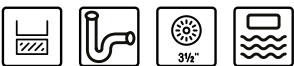

\*NOTA DE INSTALACIÓN. Debido a la naturaleza del proceso de fabricación de la cerámica, cada cubeta producida variará dimensionalmente. Por esta razón, no se proporcionan plantillas. Para asegurar un ajuste apropiado entre la cubeta, el armario y cualquier marco de apoyo, Franke recomienda que se facilite al ebanista la propia cubeta para ser instalada.





**FRA  
GRA  
NITE**

# Cubetas Fra granite

	<b>Kubus</b>
90	Bajo encimera
	<b>Maris Black Collection</b>
94	Encastre TL
96	Encastre
98	A ras
100	Bajo encimera
	<b>Maris</b>
102	Encastre TL
104	Encastre
106	A ras
110	Bajo encimera
	<b>Urban</b>
114	Encastre



Accesorios

Gestión de residuos

Electrodomésticos

Campanas

Grifos

Fregaderos

Cubetas

# Kubus

## Bajo encimera



red dot design award  
winner 2019

### Accesorios opcionales

22



**Cubetilla inox**  
156x417x54mm R12.5  
Cubetilla  
112.0066.060  
7612980052851  
**126 €**

40



**Roll-up 298 x 410mm**  
Escurreidor enrollable  
112.0256.867  
7612980897384  
**59 €**

49



**Tabla de corte nogal**  
442 x 230 x 23 mm  
Tabla de corte  
112.0654.748  
7612986081176  
**82 €**

**90** Colección 2024

MYTHOS

22  
40  
49

5  
AÑOS  
GARANTÍA



KUBUS 2  
KNG 120



Mueble: 80 cm  
Instalación: **Bajo encimera**  
Material: **Fragranite**  
Totales: 760 x 460; R10 mm  
Cubetas: 465 x 420 x 200; R10 mm  
215 x 420 x 200 mm; R10  
Bajo encimera: 720 x 420 mm R10

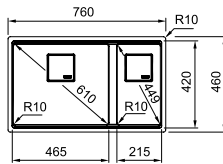

**Negro mate**  
125.0633.510  
7612985935005  
665 €

**Blanco polar**  
125.0527.576  
7612985468152  
665 €

**Café creme**  
125.0527.572  
7612985468114  
665 €

**Onyx**  
125.0527.573  
7612985468121  
665 €

**Stone grey**  
125.0527.577  
7612985468169  
665 €

**Oyster**  
125.0527.574  
7612985468138  
665 €

**Gris pizarra**  
125.0714.303  
7612986398625  
665 €

MYTHOS

22  
40  
49

5  
AÑOS  
GARANTÍA



KUBUS 2  
KNG 110-62



Mueble: 80 cm  
Instalación: **Bajo encimera**  
Material: **Fragranite**  
Totales: 760 x 460; R10 mm  
Cubeta: 620 x 420 x 200; R10 mm  
Bajo encimera: 720 x 420; R10 mm

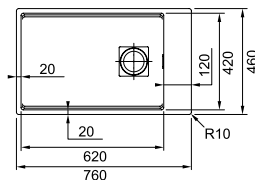

**Negro mate**  
125.0633.509  
7612985934992  
618 €

**Blanco polar**  
125.0527.565  
7612985467674  
618 €

**Café creme**  
125.0527.456  
7612985467636  
618 €

**Onyx**  
125.0527.562  
7612985467643  
618 €

**Stone grey**  
125.0527.566  
7612985467681  
618 €

**Oyster**  
125.0527.563  
7612985467650  
618 €

**Gris pizarra**  
125.0714.278  
7612986397895  
618 €

MYTHOS

22  
40  
49

5  
AÑOS  
GARANTÍA



KUBUS 2  
KNG 110-52



Mueble: 60 cm  
Instalación: **Bajo encimera**  
Material: **Fragranite**  
Totales: 560 x 460; R10 mm  
Cubeta: 520 x 420 x 200; R10 mm  
Bajo encimera: 520 x 420; R10 mm

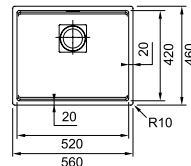

**Negro mate**  
125.0633.508  
7612985934985  
522 €

**Blanco polar**  
125.0527.399  
7612985467773  
522 €

**Café creme**  
125.0527.395  
7612985467735  
522 €

**Onyx**  
125.0527.396  
7612985467742  
522 €

**Stone grey**  
125.0527.400  
7612985467780  
522 €

**Oyster**  
125.0527.397  
7612985467759  
522 €

**Gris pizarra**  
125.0714.276  
7612986397871  
522 €

MYTHOS

22  
40  
49

5  
AÑOS  
GARANTÍA



KUBUS 2  
KNG 110-37



Mueble: 45 cm  
Instalación: **Bajo encimera**  
Material: **Fragranite**  
Totales: 410 x 460; R10 mm  
Cubeta: 370 x 420 x 200; R10 mm  
Bajo encimera: 370 x 420; R10 mm

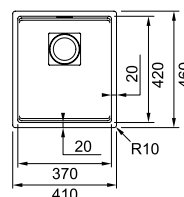

**Negro mate**  
125.0633.507  
7612985934978  
499 €

**Blanco polar**  
125.0527.391  
7612985467391  
499 €

**Café creme**  
125.0527.367  
7612985467353  
499 €

**Onyx**  
125.0527.368  
7612985467360  
499 €

**Stone grey**  
125.0527.392  
7612985467704  
499 €

**Oyster**  
125.0527.369  
7612985467377  
499 €

**Gris pizarra**  
125.0714.272  
7612986397857  
499 €

# Cubetas Maris Fragranite

Espectacularmente grande



## Una cubeta que satisface todas las necesidades

Los invitados están por llegar, la cena esta lista y el show está por comenzar, pero necesitas un espacio para dejar ir tu creatividad. Es ahí cuando las cubetas Maris Fraganite acuden al rescate. Es tan espectacularmente grande que puedes fácilmente limpiar hasta las bandejas del horno. Además, están fabricadas con nuestro material exclusivo, Fraganite, un material que es duradero, resistente al calor e higiénico.



Cubetas

Fregaderos

## A juego con tu cocina

Las cubetas Maris Fraganite son la opción ideal para tu cocina. Ofrecen un aspecto moderno con mucho más espacio, combinando su diseño y comodidad a la hora de preparar tus alimentos y limpiar los utensilios de cocina.



## Diseño moderno y sofisticado

Nuestras cubetas tienen un diseño minimalista, lo que permite que se integren perfectamente en tu cocina. Con su borde extremadamente fino, se posicionan como una de las cubetas más llamativas del mercado. Además, algunos modelos incluyen un embellecedor y un rebosadero oculto.

Grifos

Campanas



## Larga duración

Las cubetas incluyen cuarzo en su composición, uno de los materiales más robustos conocidos por el hombre, y es resistente a temperaturas de hasta 280°C. También es resistente a los impactos y arañazos.

Electrodomésticos

## Higiene superior

Nuestras cubetas son fáciles de limpiar y especialmente higiénicas pues cuentan con el aditivo Sanitized, que reduce el crecimiento de bacterias y microbios en un 99%.



Gestión de residuos

Accesorios

# Maris

## Black Collection

### Encastre TL



#### Accesorios opcionales



**ACCESORIOS  
ALL IN ONE**  
Más detalles en  
página 418

38



**Roll-up**  
**468 x 420 mm**  
Escurreidor  
enrollable  
112.0030.882  
7612142241574  
**82 €**

50



**Sifón salvaespacio**  
**1 vía salida 40mm**  
Sifón  
112.0048.206  
7612319502767  
**20 €**

MARIS

- 11
- 12
- 13
- 14
- 15
- 38

NEW



Mueble: 80 cm  
 Instalación: **Encastre**  
 Material: **Fragranite**  
 Totales: 760 x 510; R 15 mm  
 Cubetas: 346 x 400 x 200; R 20 mm  
 346 x 400 x 200; R 20 mm  
 Encastre: 740 x 498; R 15 mm

5 AÑOS GARANTÍA

**Negro mate**

**MARIS BLACK COLLECTION**  
**MRG 620-35-35 TL**  
**114.0661.674**  
 7612986113198  
**593 €**

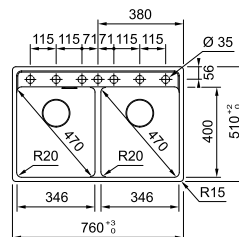

MARIS

- 11
- 12
- 13
- 14
- 15
- 38



Mueble: 80 cm  
 Instalación: **Encastre**  
 Material: **Fragranite**  
 Totales: 760 x 510; R 15 mm  
 Cubeta: 720 x 400 x 200; R 20 mm  
 Encastre: 740 x 498; R 15 mm

5 AÑOS GARANTÍA

**Negro mate**

**MARIS BLACK COLLECTION**  
**MRG 610-72 TL**  
**114.0659.125**  
 7612986097474  
**618 €**

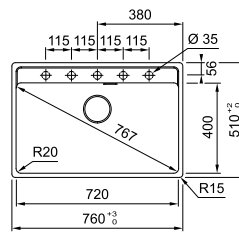

MARIS

- 11
- 12
- 13
- 14
- 15



Mueble: 60 cm  
 Instalación: **Encastre**  
 Material: **Fragranite**  
 Totales: 560 x 510; R 15 mm  
 Cubeta: 520 x 400 x 200; R 20 mm  
 Encastre: 540 x 498; R 15 mm

5 AÑOS GARANTÍA

**Negro mate**

**MARIS BLACK COLLECTION**  
**MRG 610-52 TL**  
**114.0659.124**  
 7612986097467  
**558 €**

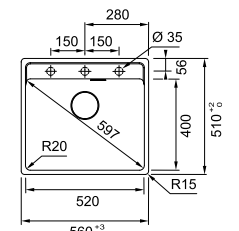

MARIS

- 11
- 12
- 13
- 14
- 15



Mueble: 45 cm  
 Instalación: **Encastre**  
 Material: **Fragranite**  
 Totales: 410 x 510; R 15 mm  
 Cubeta: 370 x 400 x 200; R 20 mm  
 Encastre: 390 x 500 mm

5 AÑOS GARANTÍA

**Negro mate**

**MARIS BLACK COLLECTION**  
**MRG 610-37 TL**  
**114.0659.123**  
 7612986097450  
**535 €**

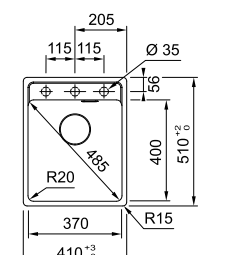

Cubetas

Fregaderos

Grifos

Campanas

Electrodomésticos

Gestión de residuos

Accesorios



# Maris

## Black Collection

### Encastre



#### Accesorios opcionales



**ACCESORIOS  
ALL IN ONE**  
Más detalles en  
página 418

38



**Roll-up**  
**468 x 420 mm**  
Escurreidor  
enrollable  
112.0030.882  
7612142241574  
**82 €**

50



**Sifón salvaespacio**  
**1 vía salida 40mm**  
Sifón  
112.0048.206  
7612319502767  
**20 €**

MARIS

- 11
- 12
- 13
- 14
- 15
- 38

NEW



**5**  
AÑOS  
GARANTÍA

**MARIS BLACK COLLECTION**  
MRG 610-72  
114.0661.650  
7612986112955  
599 €

Mueble: **80 cm**  
Instalación: **Encastre**  
Material: **Fragranite**  
Totales: **760 x 440; R 15 mm**  
Cubeta: **720 x 400 x 200; R 20 mm**  
Encastre: **740 x 428; R 15 mm**

 **Negro mate**

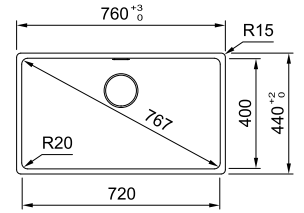

MARIS

- 11
- 12
- 13
- 14
- 15
- 38
- 50

NEW



**5**  
AÑOS  
GARANTÍA

**MARIS BLACK COLLECTION**  
MRG 610-52  
114.0675.301  
7612986202502  
467 €

Mueble: **60 cm**  
Instalación: **Encastre**  
Material: **Fragranite**  
Totales: **560 x 440; R 15 mm**  
Cubeta: **520 x 400 x 200; R 20 mm**  
Encastre: **540 x 428; R 15 mm**

 **Negro mate**

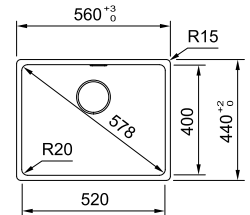

MARIS

- 11
- 12
- 13
- 14
- 15
- 38
- 50

NEW



**5**  
AÑOS  
GARANTÍA

**MARIS BLACK COLLECTION**  
MRG 610-37  
114.0675.304  
7612986202533  
407 €

Mueble: **45 cm**  
Instalación: **Encastre**  
Material: **Fragranite**  
Totales: **410 x 440; R 15 mm**  
Cubeta: **370 x 400 x 200; R 20 mm**  
Encastre: **390 x 428 mm**

 **Negro mate**

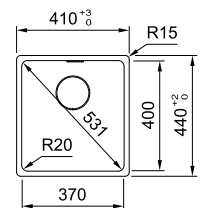

# Maris

## Black Collection

### A ras



#### Accesorios opcionales

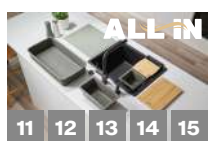

**ACCESORIOS  
ALL IN ONE**  
Más detalles en  
página 418

38

**Roll-up**  
468 x 420 mm  
Escurreidor  
enrollable  
112.0030.882  
7612142241574  
**82 €**

34

**Escurreidor móvil**  
342x430x22 mm  
Escurreidor móvil  
112.0188.651  
7612980584215  
**111 €**

50

**Sifón salvaespacio**  
1 vía salida 40mm  
Sifón  
112.0048.206  
7612319502767  
**20 €**

MARIS

- 11
- 12
- 13
- 14
- 15
- 34
- 38
- 50



Mueble: 80 cm  
 Instalación: A ras  
 Material: **Fragranite**  
 Totales: 753 x 433; R 15 mm  
 Cubeta: 720 x 400 x 200; R 20 mm  
 Encastre: 740 x 428; R15mm

**5**  
AÑOS  
GARANTÍA

**Negro mate**

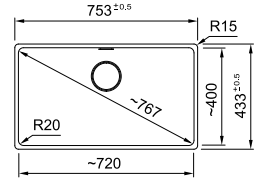

**MARIS BLACK COLLECTION**  
**MRG 210-72**  
 135.0683.052  
 7612986237184  
**593 €**



MARIS

- 11
- 12
- 13
- 14
- 15
- 34
- 38
- 50



Mueble: 70 cm  
 Instalación: A ras  
 Material: **Fragranite**  
 Totales: 653 x 433; R 15 mm  
 Cubeta: 620 x 400 x 200; R 20 mm

**5**  
AÑOS  
GARANTÍA

**Negro mate**

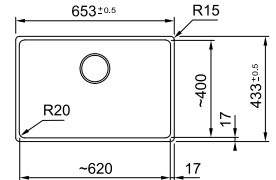

**MARIS BLACK COLLECTION**  
**MRG 210-62**  
 135.0697.360  
 7612986315110  
**519 €**



MARIS

- 11
- 12
- 13
- 14
- 15
- 34
- 38
- 50



Mueble: 60 cm  
 Instalación: A ras  
 Material: **Fragranite**  
 Totales: 553 x 433; R 15 mm  
 Cubeta: 520 x 400 x 200; R 20 mm

**5**  
AÑOS  
GARANTÍA

**Negro mate**

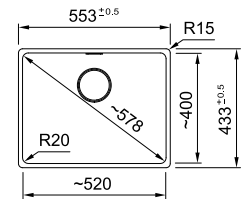

**MARIS BLACK COLLECTION**  
**MRG 210-52**  
 135.0683.051  
 7612986237177  
**487 €**



MARIS

- 11
- 12
- 13
- 14
- 15
- 34
- 38
- 50



Mueble: 45 cm  
 Instalación: A ras  
 Material: **Fragranite**  
 Totales: 403 x 433; R 15 mm  
 Cubeta: 370 x 400 x 200; R 20 mm

**5**  
AÑOS  
GARANTÍA

**Negro mate**

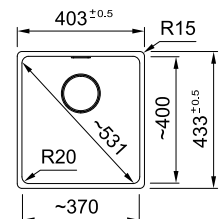

**MARIS BLACK COLLECTION**  
**MRG 210-37**  
 135.0683.050  
 7612986237160  
**462 €**



Cubetas  
Fregaderos  
Grifos  
Campanas  
Electrodomésticos  
Gestión de residuos  
Accesorios

# Maris

## Black Collection

### Bajo encimera



#### Accesorios opcionales

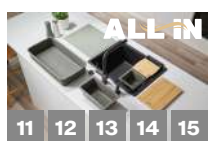

**ACCESORIOS  
ALL IN ONE**  
Más detalles en  
página 418

38

**Roll-up**  
468 x 420 mm  
Escurreidor  
enrollable  
112.0030.882  
7612142241574  
**82 €**

34

**Escurreidor móvil**  
342x430x22 mm  
Escurreidor móvil  
112.0188.651  
7612980584215  
**111 €**

50

**Sifón salvaespacio**  
1 vía salida 40mm  
Sifón  
112.0048.206  
7612319502767  
**20 €**

MARIS

- 11
- 12
- 13
- 14
- 15
- 34
- 38
- 50



Mueble: 80 cm  
 Instalación: **Bajo encimera**  
 Material: **Fragranite**  
 Totales: 753 x 433; R 15 mm  
 Cubeta: 720 x 400 x 200; R 20 mm  
 Bajo encimera: 720 x 400; R 20 mm



**MARIS BLACK COLLECTION**  
**MRG 110-72**  
 125.0683.236  
 7612986238136  
**593 €**

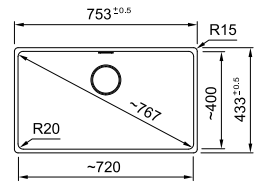

MARIS

- 11
- 12
- 13
- 14
- 15
- 34
- 38
- 50



Mueble: 70 cm  
 Instalación: **Bajo encimera**  
 Material: **Fragranite**  
 Totales: 653 x 433; R 15 mm  
 Cubeta: 620 x 400 x 200; R 20 mm  
 Bajo encimera: 620 x 400 x 200; R 20 mm



**MARIS BLACK COLLECTION**  
**MRG 110-62**  
 125.0697.318  
 7612986314694  
**519 €**

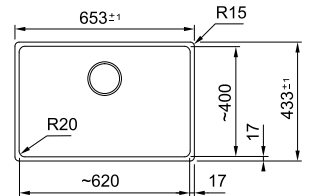

MARIS

- 11
- 12
- 13
- 14
- 15
- 34
- 38
- 50



Mueble: 60 cm  
 Instalación: **Bajo encimera**  
 Material: **Fragranite**  
 Totales: 553 x 433; R 15 mm  
 Cubeta: 520 x 400 x 200; R 20 mm  
 Bajo encimera: 520 x 400; R 20 mm

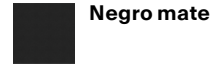

**MARIS BLACK COLLECTION**  
**MRG 110-52**  
 125.0683.234  
 7612986238112  
**487 €**

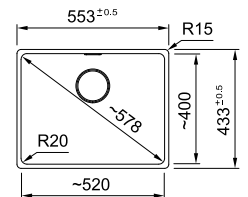

MARIS

- 11
- 12
- 13
- 14
- 15
- 34
- 38
- 50



Mueble: 45 cm  
 Instalación: **Bajo encimera**  
 Material: **Fragranite**  
 Totales: 403 x 433; R 15 mm  
 Cubeta: 370 x 400 x 200; R 20 mm  
 Bajo encimera: 370 x 400; R 20 mm

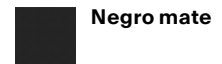

**MARIS BLACK COLLECTION**  
**MRG 110-37**  
 125.0683.232  
 7612986238099  
**462 €**

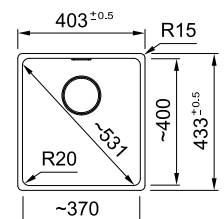

# Maris

## Encastre TL



reddot winner 2022  
best of the best

### Accesorios opcionales



11 12 13 14 15

**ACCESORIOS  
ALL IN ONE**  
Más detalles en  
página 418

38



**Roll-up**  
**468 x 420 mm**  
Escurreidor  
enrollable  
112.0030.882  
76121422241574  
**82 €**

50



**Sifón salvaespacio**  
**1 vía salida 40mm**  
Sifón  
112.0048.206  
7612319502767  
**20 €**

**102** Colección 2024

MARIS

- 11
- 12
- 13
- 14
- 15
- 38



Mueble: 80 cm  
 Instalación: **Encastre**  
 Material: **Fragranite**  
 Totales: 760 x 510; R 15 mm  
 Cubetas:  
 346 x 400 x 200; R 20 mm  
 346 x 400 x 200; R 20 mm  
 Encastre: 740 x 498; R 15 mm

**5**  
AÑOS  
GARANTÍA

MARIS  
MRG 620-35-35 TL



- Negro mate**  
114.0661.782  
7612986114294  
593 €
- Blanco polar**  
114.0661.678  
7612986113235  
593 €
- Café creme**  
114.0661.679  
7612986113242  
593 €

- Onyx**  
114.0661.675  
7612986113204  
593 €
- Stone grey**  
114.0661.676  
7612986113211  
593 €
- Oyster**  
114.0661.680  
7612986113259  
593 €
- Gris pizarra**  
114.0714.186  
7612986397604  
593 €

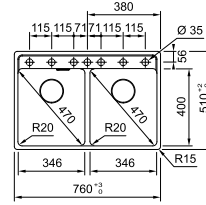

MARIS

- 11
- 12
- 13
- 14
- 15
- 38
- 50



Mueble: 80 cm  
 Instalación: **Encastre**  
 Material: **Fragranite**  
 Totales: 760 x 510; R 15 mm  
 Cubeta: 720 x 400 x 200; R 20 mm  
 Encastre: 740 x 498; R 15 mm

**5**  
AÑOS  
GARANTÍA

MARIS  
MRG 610-72 TL



- Negro mate**  
114.0658.305  
7612986093469  
582 €
- Blanco polar**  
114.0658.308  
7612986093483  
582 €
- Café creme\***  
114.0661.671  
7612986113167  
582 €

- Onyx**  
114.0658.303  
7612986093445  
582 €
- Stone grey**  
114.0658.306  
7612986093476  
582 €
- Oyster**  
114.0658.309  
7612986093490  
582 €
- Gris pizarra**  
114.0715.517  
7612986405453  
582 €

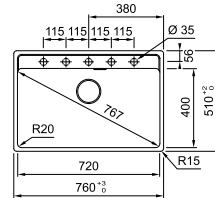

MARIS

- 11
- 12
- 13
- 14
- 15
- 38
- 50



Mueble: 60 cm  
 Instalación: **Encastre**  
 Material: **Fragranite**  
 Totales: 560 x 510; R 15 mm  
 Cubeta: 520 x 400 x 200; R 20 mm  
 Encastre: 540 x 498; R 15 mm

**5**  
AÑOS  
GARANTÍA

MARIS  
MRG 610-52 TL



- Negro mate**  
114.0658.294  
7612986093353  
499 €
- Blanco polar**  
114.0658.296  
7612986093377  
499 €
- Café creme\***  
114.0661.647  
7612986112924  
499 €

- Onyx**  
114.0658.293  
7612986093346  
499 €
- Stone grey**  
114.0658.295  
7612986093360  
499 €
- Oyster**  
114.0658.297  
7612986093384  
499 €
- Gris pizarra**  
114.0715.519  
7612986405477  
499 €

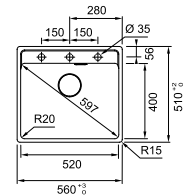

MARIS

- 11
- 12
- 13
- 14
- 15
- 38
- 50



Mueble: 45 cm  
 Instalación: **Encastre**  
 Material: **Fragranite**  
 Totales: 410 x 510; R 15 mm  
 Cubeta: 370 x 400 x 200; R 20 mm  
 Encastre: 390 x 498; R 15 mm

**5**  
AÑOS  
GARANTÍA

MARIS  
MRG 610-37 TL



- Negro mate**  
114.0658.254  
7612986093209  
475 €
- Blanco polar**  
114.0658.256  
7612986093223  
475 €
- Café creme\***  
114.0661.779  
7612986114263  
475 €

- Onyx**  
114.0658.140  
7612986092875  
475 €
- Stone grey**  
114.0658.255  
7612986093216  
475 €
- Oyster**  
114.0658.257  
7612986093230  
475 €
- Gris pizarra**  
114.0715.521  
7612986405491  
475 €

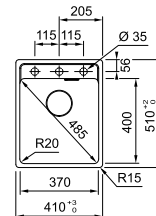

\*incluyen válvula manual y sifón



# Maris

## Encastre



reddot winner 2022  
best of the best

### Accesorios opcionales

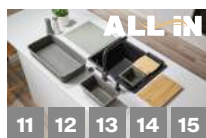

**ACCESORIOS  
ALL IN ONE**  
Más detalles en  
página 418

38



**Roll-up**  
**468 x 420 mm**  
Escruidor  
enrollable  
112.0030.882  
7612142241574  
**82 €**

50



**Sifón salvaespacio**  
**1 vía salida 40mm**  
Sifón  
112.0048.206  
7612319502767  
**20 €**

MARIS

- 11
- 12
- 13
- 14
- 15
- 38



Mueble: 80 cm  
 Instalación: **Encastre**  
 Material: **Fragranite**  
 Totales: 760 x 440; R15 mm  
 Cubetas: 346 x 400 x 200; R20 mm  
 346 x 400 x 200; R20 mm  
 Encastre: 740 x 428; R15 mm

<p><b>Negro mate</b>                  114.0661.682                  7612986113273  <b>582 €</b></p>	<p><b>Onyx</b>                  114.0661.683                  7612986113280  <b>582 €</b></p>
<p><b>Blanco polar</b>                  114.0661.686                  7612986113310  <b>582 €</b></p>	<p><b>Stone grey</b>                  114.0661.684                  7612986113297  <b>582 €</b></p>
<p><b>Café creme</b>                  114.0661.687                  7612986113327  <b>582 €</b></p>	<p><b>Oyster</b>                  114.0661.688                  7612986113334  <b>582 €</b></p>
<p><b>Gris pizarra</b>                  114.0714.185                  7612986397598  <b>582 €</b></p>	

**5**  
AÑOS  
GARANTÍA

MARIS  
MRG 620-35-35



MARIS

- 11
- 12
- 13
- 14
- 15



Mueble: 80 cm  
 Instalación: **Encastre**  
 Material: **Fragranite**  
 Totales: 760 x 440; R 15 mm  
 Cubeta: 720 x 400 x 200; R 20 mm  
 Encastre: 740 x 428; R 15 mm

<p><b>Negro mate</b>                  114.0715.773                  7612986406283  <b>558 €</b></p>	<p><b>Onyx</b>                  114.0661.651                  7612986112962  <b>558 €</b></p>
<p><b>Blanco polar</b>                  114.0661.654                  7612986112993  <b>558 €</b></p>	<p><b>Stone grey</b>                  114.0661.652                  7612986112979  <b>558 €</b></p>
<p><b>Café creme</b>                  114.0661.655                  7612986113006  <b>558 €</b></p>	<p><b>Oyster</b>                  114.0661.656                  7612986113013  <b>558 €</b></p>
<p><b>Gris pizarra</b>                  114.0714.163                  7612986397376  <b>558 €</b></p>	

**5**  
AÑOS  
GARANTÍA

MARIS  
MRG 610-72



MARIS

- 11
- 12
- 13
- 14
- 15



Mueble: 60 cm  
 Instalación: **Encastre**  
 Material: **Fragranite**  
 Totales: 560 x 440; R 15 mm  
 Cubeta: 520 x 400 x 200; R 20 mm  
 Encastre: 540 x 428; R 15 mm

<p><b>Negro mate</b>                  114.0661.658                  7612986113037  <b>462 €</b></p>	<p><b>Onyx</b>                  114.0661.659                  7612986113044  <b>462 €</b></p>
<p><b>Blanco polar</b>                  114.0661.662                  7612986113075  <b>462 €</b></p>	<p><b>Stone grey</b>                  114.0661.660                  7612986113051  <b>462 €</b></p>
<p><b>Café creme</b>                  114.0661.663                  7612986113082  <b>462 €</b></p>	<p><b>Oyster</b>                  114.0661.664                  7612986113099  <b>462 €</b></p>
<p><b>Gris pizarra</b>                  114.0714.161                  7612986397352  <b>462 €</b></p>	

**5**  
AÑOS  
GARANTÍA

MARIS  
MRG 610-52



MARIS

- 11
- 12
- 13
- 14
- 15



Mueble: 45 cm  
 Instalación: **Encastre**  
 Material: **Fragranite**  
 Totales: 410 x 440; R 15 mm  
 Cubetas: 370 x 400 x 200; R 20 mm  
 Encastre: 390 x 428; R15

<p><b>Negro mate</b>                  114.0667.714                  7612986162059  <b>431 €</b></p>	<p><b>Onyx</b>                  114.0667.715                  7612986162066  <b>431 €</b></p>

**5**  
AÑOS  
GARANTÍA

MARIS  
MRG 610-37



Cubetas  
Fregaderos  
Grifos  
Campanas  
Electrodomesticos  
Gestión de residuos  
Accesorios

# Maris

## A ras



reddot winner 2022  
best of the best

### Accesorios opcionales



11 12 13 14 15

**ACCESORIOS  
ALL IN ONE**  
Más detalles en  
página 418

38

**Roll-up**  
**468 x 420 mm**  
Escurreidor  
enrollable  
112.0030.882  
7612142241574  
**82 €**

34

**Escurreidor móvil**  
**342x430x22 mm**  
Escurreidor móvil  
112.0188.651  
7612980584215  
**111 €**

50

**Sifón salvaespacio**  
**1 vía salida 40mm**  
Sifón  
112.0048.206  
7612319502767  
**20 €**

51

**Sifón salvaespacio**  
**2 vías salida 40mm**  
Sifón  
112.0624.484  
7612985884273  
**28 €**

MARIS

- 11
- 12
- 13
- 14
- 15
- 34
- 51



**5**  
AÑOS  
GARANTÍA

Mueble: 80 cm  
 Instalación: A ras  
 Material: **Fragranite**  
 Totales: 753 x 433; R 15 mm  
 Cubetas:  
 346 x 400 x 200; R 20 mm  
 346 x 400 x 200

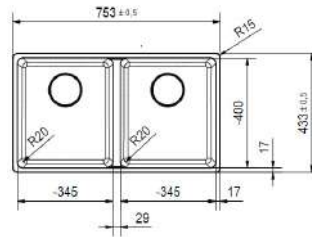

MARIS  
MRG 220-35-35

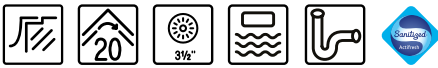

- Negro mate**  
135.0694.634  
7612986303230  
522 €
- Blanco polar**  
135.0694.637  
7612986303261  
522 €
- Onyx**  
135.0694.635  
7612986303247  
522 €
- Stone grey**  
135.0694.636  
7612986303254  
522 €
- Oyster\***  
135.0697.389  
7612986315400  
522 €
- Gris pizarra\***  
135.0714.633  
7612986400632  
522 €

MARIS

- 11
- 12
- 13
- 14
- 15
- 34
- 50



**5**  
AÑOS  
GARANTÍA

Mueble: 80 cm  
 Instalación: A ras  
 Material: **Fragranite**  
 Totales: 753 x 433; R 15 mm  
 Cubeta: 720 x 400 x 200; R 20 mm

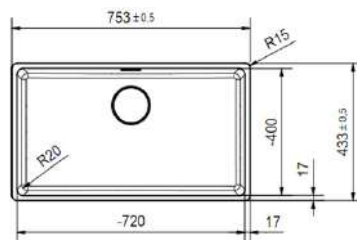

MARIS  
MRG 210-72



- Negro mate**  
135.0691.633  
7612986281019  
535 €
- Blanco polar**  
135.0691.632  
7612986281002  
535 €
- Onyx\***  
135.0683.023  
7612986236897  
535 €
- Stone grey\***  
135.0683.024  
7612986236903  
535 €
- Oyster\***  
135.0683.026  
7612986236927  
535 €
- Gris pizarra\***  
135.0714.632  
7612986400625  
535 €

\*no incluye sifón

MARIS

11  
12  
13  
14  
15  
34
**5**  
AÑOS  
GARANTÍA

Mueble: **70 cm**  
 Instalación: **A ras**  
 Material: **Fragranite**  
 Totales: **653 x 433; R15 mm**  
 Cubeta: **620 x 400 x 200; R20 mm**

**Negro mate**  
**135.0696.968**  
 7612986313192  
**493 €**

**Blanco polar**  
**135.0696.966**  
 7612986313178  
**493 €**

**Onyx**  
**135.0696.964**  
 7612986313154  
**493 €**

**Stone grey**  
**135.0696.965**  
 7612986313161  
**493 €**

**Oyster**  
**135.0696.967**  
 7612986313185  
**493 €**

**NEW**  
**Gris pizarra\***  
**135.0714.631**  
 7612986400618  
**493 €**

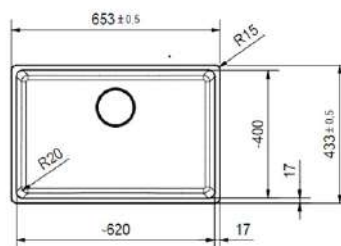
**MARIS**  
**MRG 210-62**

MARIS

11  
12  
13  
14  
15  
34
**5**  
AÑOS  
GARANTÍA

Mueble: **60 cm**  
 Instalación: **A ras**  
 Material: **Fragranite**  
 Totales: **553 x 433; R 15 mm**  
 Cubeta: **520 x 400 x 200; R 20 mm**

**Negro mate**  
**135.0717.094**  
 7612986413069  
**427 €**

**Blanco polar**  
**135.0691.504**  
 7612986280746  
**427 €**

**Onyx\***  
**135.0682.988**  
 7612986236842  
**427 €**

**Stone grey\***  
**135.0682.989**  
 7612986236859  
**427 €**

**NEW**  
**Oyster\***  
**135.0683.021**  
 7612986236873  
**427 €**

**NEW**  
**Gris pizarra\***  
**135.0714.610**  
 7612986400601  
**427 €**

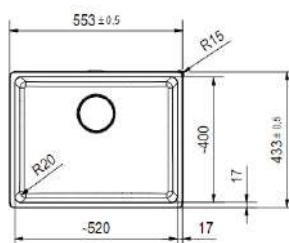
**MARIS**  
**MRG 210-52**

MARIS

- 11
- 12
- 13
- 14
- 15
- 34



**5**  
AÑOS  
GARANTÍA

Mueble: **45 cm**  
 Instalación: **A ras**  
 Material: **Fragranite**  
 Totales: **403 x 433; R 15 mm**  
 Cubeta: **370 x 400 x 200; R 20 mm**

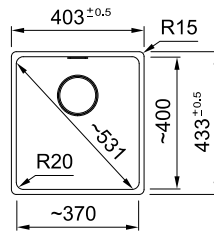

MARIS  
MRG 210-37

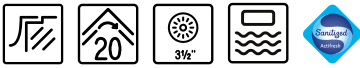

-  **Negro mate\***  
135.0682.986  
7612986236835  
**404 €**
-  **Blanco polar\***  
135.0682.984  
7612986236811  
**404 €**
-  **Onyx\***  
135.0682.982  
7612986236699  
**404 €**
-  **Stone grey\***  
135.0682.983  
7612986236804  
**404 €**
-  **Oyster\***  
135.0682.985  
7612986236828  
**404 €**
-  **Gris pizarra\***  
135.0714.609  
7612986400298  
**404 €**

Cubetas

Fregaderos

Grifos

Campanas

Electrodomésticos

Gestión de residuos

Accesorios

\*no incluye sifón

# Maris

## Bajo encimera



reddot winner 2022  
best of the best

### Accesorios opcionales

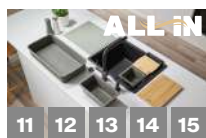

11 12 13 14 15

**ACCESORIOS  
ALL IN ONE**  
Más detalles en  
página 418

38

**Roll-up**  
468 x 420 mm  
Escurredor  
enrollable  
112.0030.882  
7612142241574  
**82 €**

34

**Escurredor móvil**  
342x430x22mm  
Escurredor móvil  
112.0188.651  
7612980584215  
**111 €**

50

**Sifón salvaespacio**  
1 vía salida 40mm  
Sifón  
112.0048.206  
7612319502767  
**20 €**

51

**Sifón salvaespacio**  
2 vías salida 40mm  
Sifón  
112.0624.484  
7612985884273  
**28 €**

MARIS

- 11
- 12
- 13
- 14
- 15
- 34
- 38



Mueble: 80 cm  
 Instalación: **Bajo encimera**  
 Material: **Fragranite**  
 Totales: 753 x 433; R 15 mm  
 Cubetas:  
 346 x 400 x 200; R 20 mm  
 346 x 400 x 200  
 Bajo encimera: 720 x 400; R20 mm

- |  |  |
|--|--|
| <p><b>Negro mate</b><br/>                 125.0717.093<br/>                 7612986413052<br/>                 522 €</p> <p><b>Blanco polar</b><br/>                 125.0717.092<br/>                 7612986413045<br/>                 522 €</p> <p><b>Café creme</b><br/>                 125.0692.040<br/>                 7612986282955<br/>                 522 €</p> | <p><b>Onyx</b><br/>                 125.0692.053<br/>                 7612986282986<br/>                 522 €</p> <p><b>Stone grey</b><br/>                 125.0692.052<br/>                 7612986282979<br/>                 522 €</p> <p><b>Oyster</b><br/>                 125.0686.737<br/>                 7612986253528<br/>                 522 €</p> |
|--|--|

**5**  
 AÑOS  
 GARANTÍA

MARIS  
 MRG 120-35-35

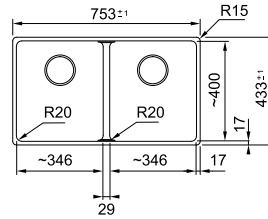

- Gris pizarra**  
 125.0714.348  
 7612986398960  
 522 €

MARIS

- 11
- 12
- 13
- 14
- 15
- 34
- 38



Mueble: 60 cm  
 Instalación: **Bajo encimera**  
 Material: **Fragranite**  
 Totales: 553 x 433; R 15 mm  
 Cubetas:  
 340 x 400 x 200; R 20 mm  
 150 x 400 x 150; R 20 mm  
 Bajo encimera: 520 x 400; R 20

- |  |   |
|--|---|
| <p><b>Negro mate</b><br/>                 125.0692.027<br/>                 7612986282870<br/>                 456 €</p> <p><b>Blanco polar</b><br/>                 125.0692.022<br/>                 7612986282825<br/>                 456 €</p> <p><b>Café creme</b><br/>                 125.0692.023<br/>                 7612986282832<br/>                 456 €</p> | <p><b>Onyx</b><br/>                 125.0692.026<br/>                 7612986282863<br/>                 456 €</p> <p><b>Stone grey</b><br/>                 125.0692.025<br/>                 7612986282856<br/>                 456 €</p> <p><b>Oyster*</b><br/>                 125.0697.335<br/>                 7612986314861<br/>                 456 €</p> |
|--|---|

**5**  
 AÑOS  
 GARANTÍA

MARIS  
 MRG 160-34-15 / D

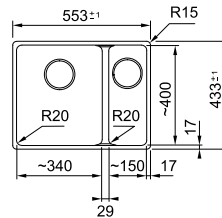

- Gris pizarra\***  
 125.0714.608  
 7612986400281  
 456 €

MARIS

- 11
- 12
- 13
- 14
- 15
- 34
- 38



Mueble: 60 cm  
 Instalación: **Bajo encimera**  
 Material: **Fragranite**  
 Totales: 553 x 433; R 15 mm  
 Cubetas:  
 340 x 400 x 200; R 20 mm  
 150 x 400 x 150; R 20 mm  
 Bajo encimera: 520 x 400; R 20

- |  |   |
|--|---|
| <p><b>Negro mate</b><br/>                 125.0694.610<br/>                 7612986303018<br/>                 456 €</p> <p><b>Blanco polar</b><br/>                 125.0694.615<br/>                 7612986303063<br/>                 456 €</p> <p><b>Café creme</b><br/>                 125.0694.614<br/>                 7612986303056<br/>                 456 €</p> | <p><b>Onyx</b><br/>                 125.0694.611<br/>                 7612986303025<br/>                 456 €</p> <p><b>Stone grey</b><br/>                 125.0694.612<br/>                 7612986303032<br/>                 456 €</p> <p><b>Oyster*</b><br/>                 125.0697.341<br/>                 7612986314922<br/>                 456 €</p> |
|--|---|

**5**  
 AÑOS  
 GARANTÍA

MARIS  
 MRG 160-34-15 / I

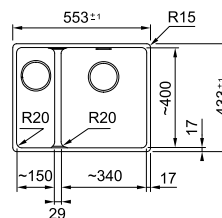

- Gris pizarra\***  
 125.0714.607  
 7612986400274  
 456 €

\* Incluye válvula manual y no incluye sifón



## MARIS

11  
12  
13  
14  
15  
34  
38

MARIS  
MRG 110-72

**5**  
AÑOS  
GARANTÍA

Mueble: **80 cm**  
Instalación: **Bajo encimera**  
Material: **Fragranite**  
Totales: **753 x 433; R 15 mm**  
Cubeta: **720 x 400 x 200; R 20 mm**  
Bajo encimera: **720 x 400; R 20 mm**

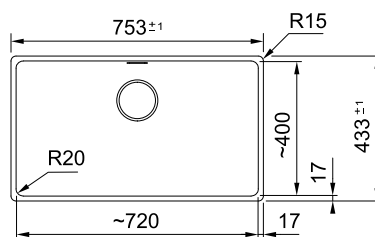

-  **Negro mate**  
125.0717.080  
7612986413021  
535 €
-  **Blanco polar**  
125.0717.078  
7612986413007  
535 €
-  **Café creme**  
125.0717.079  
7612986413014  
535 €
-  **Onyx**  
125.0717.091  
7612986413038  
535 €
-  **Stone grey**  
125.0692.019  
7612986282795  
535 €
-  **Oyster**  
125.0686.713  
7612986253283  
535 €
-  **Gris pizarra**  
125.0714.343  
7612986398922  
535 €

## MARIS

11  
12  
13  
14  
15  
34  
38

MARIS  
MRG 110-62

**5**  
AÑOS  
GARANTÍA

Mueble: **70 cm**  
Instalación: **Bajo encimera**  
Material: **Fragranite**  
Totales: **653 x 433; R15 mm**  
Cubeta: **620 x 400; R20 mm**  
Bajo encimera: **620 x 400; R20 mm**

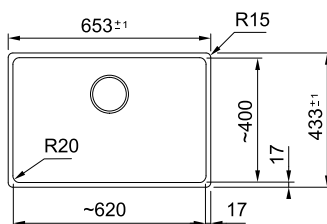

-  **Negro mate**  
125.0717.077  
7612986412994  
493 €
-  **Blanco polar**  
125.0691.997  
7612986282535  
493 €
-  **Café creme**  
125.0691.998  
7612986282542  
493 €
-  **Onyx**  
125.0692.001  
7612986282573  
493 €
-  **Stone grey**  
125.0692.000  
7612986282566  
493 €
-  **Oyster**  
125.0686.729  
7612986253443  
493 €
-  **Gris pizarra**  
125.0714.341  
7612986398908  
493 €

MARIS

- 11
- 12
- 13
- 14
- 15
- 34
- 38



**5**  
AÑOS  
GARANTÍA

MARIS  
MRG 110-52



**5**  
AÑOS  
GARANTÍA

Mueble: **60 cm**  
 Instalación: **Bajo encimera**  
 Material: **Fragranite**  
 Totales: **553 x 433; R 15 mm**  
 Cubeta: **520 x 400 x 200; R 20 mm**  
 Bajo encimera: **554,5 x 434,5; R 20 mm**

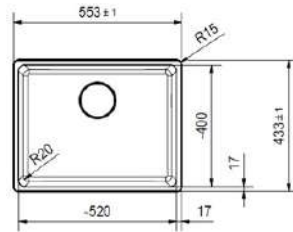

- Negro mate**  
125.0717.074  
7612986412963  
**427 €**
- Blanco polar**  
125.0717.072  
7612986412949  
**427 €**
- Café creme**  
125.0717.073  
7612986412956  
**427 €**
- Onyx**  
125.0717.075  
7612986412970  
**427 €**
- Stone grey**  
125.0717.076  
7612986412987  
**427 €**
- Oyster**  
125.0686.721  
7612986253368  
**427 €**
- Gris pizarra**  
125.0714.289  
7612986397987  
**427 €**

MARIS

- 11
- 12
- 13
- 14
- 15
- 34
- 38



**5**  
AÑOS  
GARANTÍA

Mueble: **45 cm**  
 Instalación: **Bajo encimera**  
 Material: **Fragranite**  
 Totales: **403 x 433; R 15 mm**  
 Cubeta: **370 x 400 x 200; R 20 mm**  
 Bajo encimera: **370 x 400; R 20 mm**

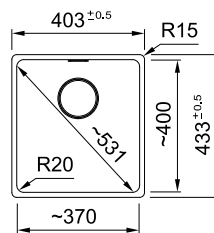

MARIS  
MRG 110-37



- Negro mate**  
125.0717.071  
7612986412932  
**404 €**
- Blanco polar**  
125.0691.975  
7612986282245  
**404 €**
- Café creme**  
125.0717.050  
7612986412925  
**404 €**
- Onyx**  
125.0691.979  
7612986282283  
**404 €**
- Stone grey**  
125.0691.978  
7612986282276  
**404 €**
- Oyster\***  
125.0683.138  
7612986237566  
**404 €**
- Gris pizarra**  
125.0714.285  
7612986397963  
**404 €**

\* No incluye sifón

# Urban

## Encastre



### Accesorios opcionales



11 12 13 14 15

**ACCESORIOS  
ALL IN ONE**  
Más detalles en  
página 418

47



**Tabla de corte  
Bambú 280x532**  
Tabla de corte  
112.0595.334  
7612985746939  
**59 €**

29



**Escurridor gris Urban  
440x181x92mm\***  
Escurridor  
112.0538.950  
7612985514781  
**24 €**

MARIS

47

29

**5**  
AÑOS  
GARANTÍA



Mueble: 90 cm  
 Instalación: **Encastre**  
 Material: **Fragranite**  
 Totales: **860 x 500 mm R15**  
 Cubetas:  
 432 x 425 x 230; R15 mm  
 341 x 364 x 220 mm  
 Encastre: **840 x 480; R15 mm**

**URBAN**  
**UBG 620-43-34**



- |  |   |
|--|---|
|  <b>Negro mate</b><br>114.0686.774<br>7612986253894<br><b>439 €</b>    |  <b>Onyx</b><br>114.0686.775<br>7612986253900<br><b>439 €</b>        |
|  <b>Blanco polar*</b><br>114.0686.768<br>7612986253832<br><b>439 €</b> |  <b>Stone grey*</b><br>114.0686.773<br>7612986253887<br><b>439 €</b> |
|  <b>Café creme</b><br>114.0686.769<br>7612986253849<br><b>439 €</b>    |  <b>Oyster</b><br>114.0686.765<br>7612986253801<br><b>439 €</b>      |

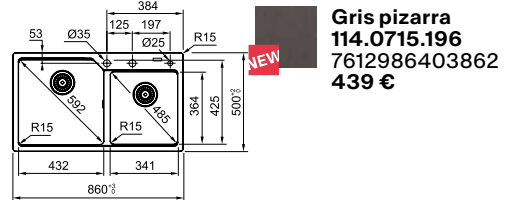

MARIS

47

29







**5**  
AÑOS  
GARANTÍA



Mueble: 80 cm  
 Instalación: **Encastre**  
 Material: **Fragranite**  
 Totales: **780 x 500; R15 mm**  
 Cubeta: **723 x 425 x 230; R15 mm**  
 Encastre: **760 x 480; R15 mm**

**URBAN**  
**UBG 610-72**



- |  |  |
|--|--|
|  <b>Negro mate</b><br>114.0697.771<br>7612986317176<br><b>387 €</b>    |  <b>Onyx</b><br>114.0697.772<br>7612986317183<br><b>387 €</b>         |
|  <b>Blanco polar</b><br>114.0697.773<br>7612986317190<br><b>387 €</b> |  <b>Stone grey*</b><br>114.0697.774<br>7612986317404<br><b>387 €</b> |
|  <b>Café creme</b><br>114.0686.799<br>7612986254143<br><b>387 €</b>  |  <b>Oyster*</b><br>114.0697.780<br>7612986317466<br><b>387 €</b>    |

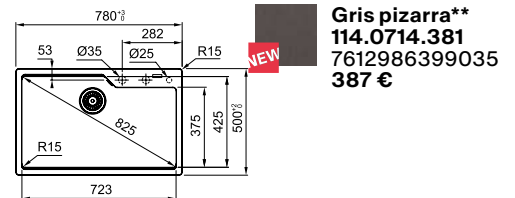

MARIS

47

29

**5**  
AÑOS  
GARANTÍA



Mueble: 60 cm  
 Instalación: **Encastre**  
 Material: **Fragranite**  
 Totales: **560 x 500; R15 mm**  
 Cubeta: **503 x 425 x 230; R15 mm**  
 Encastre: **540 x 480; R15 mm**

**URBAN**  
**UBG 610-50**



- |   |   |
|---|---|
|  <b>Negro mate*</b><br>114.0697.775<br>7612986317411<br><b>332 €</b>  |  <b>Onyx</b><br>114.0697.776<br>7612986317428<br><b>332 €</b>        |
|  <b>Blanco polar</b><br>114.0697.777<br>7612986317435<br><b>332 €</b> |  <b>Stone grey*</b><br>114.0697.778<br>7612986317442<br><b>332 €</b> |
|  <b>Café creme</b><br>114.0697.782<br>7612986317480<br><b>332 €</b>   |  <b>Oyster*</b><br>114.0697.781<br>7612986317473<br><b>332 €</b>     |

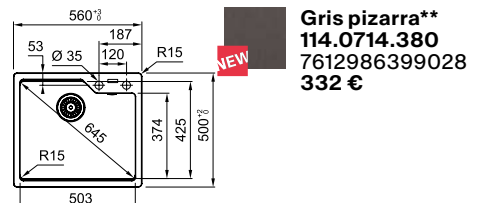

\* Bajo demanda  
 \*\* Válvula automática

Cubetas

Fregaderos

Grifos

Campanas

Electrodomésticos

Gestión de residuos

Accesorios





TEC  
TON  
ITE

# Cubetas Tectonite



118  
120

**Sirius**  
Encastre TL  
Bajo encimera

# Sirius

## Encastre TL



### Accesorios opcionales



11

**ACCESORIOS  
ALL IN ONE**  
Más detalles en  
página 418



47

**Tabla de corte  
Bambú 280x532**  
Tabla de corte  
112.0595.334  
7612985746939  
59 €

SMART

11  
47  
5  
AÑOS  
GARANTÍA



Mueble: 80 cm  
Instalación: Encastre  
Material: Tectonite  
Totales: 860 x 500 mm R8  
Cubetas: 350 x 400 x 200; R10 mm  
350 x 400 x 200; R10 mm  
Encastre: 844 x 484; R7,5 mm

**Carbone**  
143.0639.588  
7612985963947  
387 €

**Blanco polar**  
143.0639.586  
7612985963923  
387 €

SIRIUS 2  
S2D 620-35-35 TL

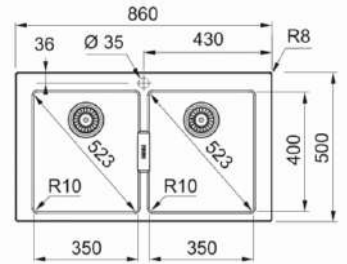

SMART

11  
47  
5  
AÑOS  
GARANTÍA



Mueble: 60 cm  
Instalación: Encastre  
Material: Tectonite  
Totales: 560 x 530; R10 mm  
Cubeta: 490 x 370 x 200; R10 mm  
Encastre: 544 x 514; R7.5 mm  
Con orificio de grifo centrado

**Carbone**  
114.0361.524  
7612981533243  
244 €

**Blanco polar**  
114.0361.522  
7612981533229  
244 €

SIRIUS  
SID 610-50 TL

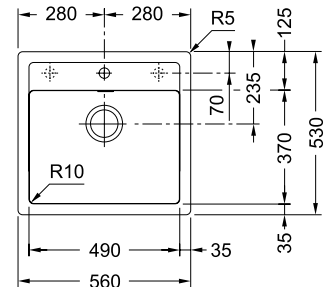

SMART

11  
47  
5  
AÑOS  
GARANTÍA



Mueble: 45 cm  
Instalación: Encastre  
Material: Tectonite  
Totales: 430 x 530; R8 mm  
Cubeta: 371 x 385 x 200; R10 mm  
Encastre: 410 x 510; R8 mm  
Con orificio de grifo centrado

**Carbone**  
114.0501.901  
7612985133067  
219 €

**Blanco polar**  
114.0501.903  
7612985133081  
219 €

SIRIUS  
SID 610-37 TL

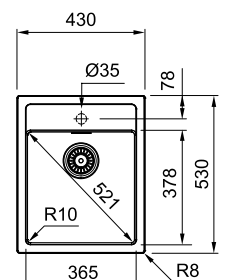



## Bajo encimera



## Accesorios opcionales



**ACCESORIOS  
ALL IN ONE**  
Más detalles en  
página 418

SMART

11

5  
AÑOS  
GARANTÍA



Mueble: **60 cm**  
 Instalación: **Bajo encimera**  
 Material: **Tectonite**  
 Totales: **560 x 440; R5 mm**  
 Cubetas: **340 x 410 x 200; R10 mm**  
**160 x 410 x 140; R10 mm**  
 Bajo encimera: **535 x 410; R10mm**

**Carbone**  
**125.0332.299**  
 7612981268503  
**332 €**

**Blanco polar**  
**125.0332.300**  
 7612981269012  
**332 €**

SIRIUS  
 SID 160-34-16

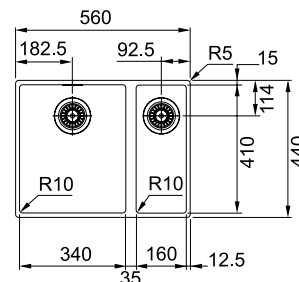

SMART

11

5  
AÑOS  
GARANTÍA



Mueble: **60 cm**  
 Instalación: **Bajo encimera**  
 Material: **Tectonite**  
 Totales: **525 x 440; R5 mm**  
 Cubeta: **500 x 410 x 200; R10 mm**  
 Bajo encimera: **500 x 410 x R10 mm**

**Carbone**  
**125.0332.322**  
 7612981269036  
**304 €**

**Blanco polar**  
**125.0332.323**  
 7612981269043  
**304 €**

SIRIUS  
 SID 110-50

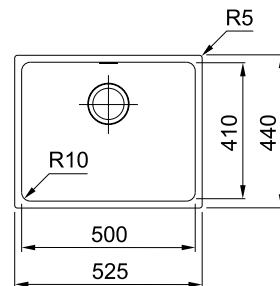

SMART

11

5  
AÑOS  
GARANTÍA



Mueble: **45 cm**  
 Instalación: **Bajo encimera**  
 Material: **Tectonite**  
 Totales: **365 x 440; R5 mm**  
 Cubeta: **340 x 410 x 200; R10 mm**  
 Bajo encimera: **340 x 410 x R10 mm**

**Carbone**  
**125.0332.327**  
 7612981269067  
**273 €**

**Blanco polar**  
**125.0332.398**  
 7612981268985  
**273 €**

SIRIUS  
 SID 110-34

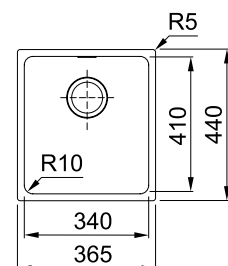

# Solid Surface



Cubetas

Fregaderos

Grifos

Campanas

Electrodomésticos

Gestión de residuos

Accesorios

# Gama de colores

## Color uniforme sólido



**FSS - 101**  
Cándido



**FSS - 120**  
Bianca



**FSS - 102**  
Natural White



**FSS - 103**  
Latte



**FSS - 105**  
Amaretto

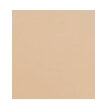

**FSS - 121**  
Beige

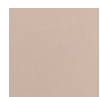

**FSS - 124**  
Grigio



**FSS - 221**  
Cacao



**FSS - 126**  
Fumicato



**FSS - 125**  
Liquore



**FSS - 201**  
Rosso

## Translúcido

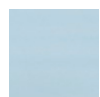

**FSS - 923**  
Blu Luce



**FSS - 922**  
Verde Luce

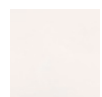

**FSS - 925**  
Candido Luce



**FSS - 921**  
Rosa Luce

## Pigmentado



**FSS - 301**  
Cristallo



**FSS - 329**  
Noci



**FSS - 302**  
Caffè



**FSS - 327**  
Gelso



**FSS - 331**  
Arachidi



**FSS - 326**  
Biscotti



**FSS - 303**  
Notte



**FSS - 328**  
Albicocca



**FSS - 304**  
Caramello



**FSS - 332**  
Fichi



**FSS - 330**  
Mandorle



**FSS - 521**  
Lipari



**FSS - 523**  
Corsica



**FSS - 420**  
Mercuri



**FSS - 402**  
Marmo



**FSS - 421**  
Venere



**FSS - 423**  
Saturno



**FSS - 406**  
Avena

## Veteado (imitación mármol)



**FSS - 601**  
Negro/Blanco



**FSS - 602**  
Blanco/Negro

Los colores representados en las imágenes pueden diferir de la realidad. Aconsejamos comprobar el color previamente.



Mueble: **30 cm**  
 Instalación: **Bajo encimera**  
 Totales: **240 x 450 x 160 mm**  
 Cubeta: **190 x 400 x 140 mm; R 10 mm**

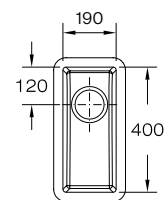

**FSS 110-19**  
**Cándido (blanco)**  
**125.0328.044**  
 7612981017491  
**340 €**



Mueble: **40 cm**  
 Instalación: **Bajo encimera**  
 Totales: **280 x 450 x 160 mm**  
 Cubeta: **250 x 400 x 140 mm; R 10 mm**

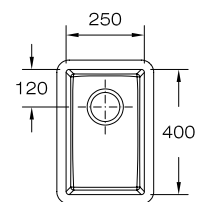

**FSS - 110 - 25**  
**Cándido (blanco)**  
**125.0328.043**  
 7612981018955  
**377 €**



Mueble: **45 cm**  
 Instalación: **Bajo encimera**  
 Totales: **380 x 450 x 190 mm**  
 Cubeta: **330 x 400 x 170 mm; R 10 mm**

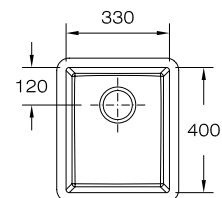

**FSS - 110 - 33**  
**Cándido (blanco)**  
**125.0662.333**  
 7612986116571  
**404 €**



Mueble: **50 cm**  
 Instalación: **Bajo encimera**  
 Totales: **450 x 450 x 195 mm**  
 Cubeta: **400 x 400 x 170 mm; R 10 mm**

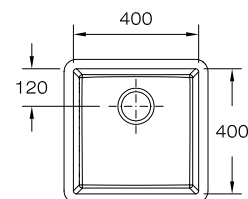

**FSS - 110 - 40**  
**Cándido (blanco)**  
**125.0662.336**  
 7612986116588  
**436 €**



Durante la instalación, las cubetas solid surface deben ser pulidas con una lija P350, con la intención de que se eviten las adherencias de suciedad y facilite su limpieza.



Mueble: **50 cm**  
Instalación: **Bajo encimera**  
Totales: **500 x 450 mm**  
Cubeta: **450 x 400 x 165 mm; R 10 mm**

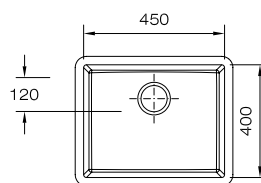

**FSS - 110 - 45**  
**Cándido (blanco)**  
**125.0662.338**  
7612986116595  
**460 €**



Mueble: **60 cm**  
Instalación: **Bajo encimera**  
Totales: **550 x 450 x 185 mm**  
Cubeta: **500 x 400 x 170 mm**

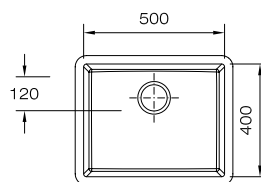

**FSS - 110 - 50**  
**Cándido (blanco)**  
**125.0662.339**  
7612986117103  
**474 €**



Mueble: **70 cm**  
Instalación: **Bajo encimera**  
Totales: **650 x 450 x 190 mm**  
Cubeta: **600 x 400 x 170 mm; R 10 mm**

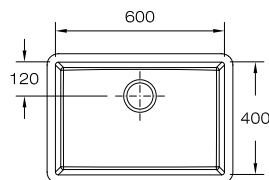

**FSS - 110 - 60**  
**Cándido (blanco)**  
**125.0662.340**  
7612986117110  
**491 €**



Mueble: **80 cm**  
Instalación: **Bajo encimera**  
Totales: **750 x 450 x 190 mm**  
Cubeta: **700 x 400 x 170 mm**

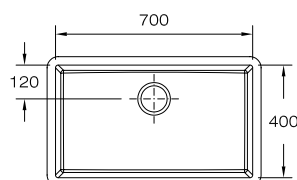

**FSS - 110 - 70**  
**Cándido (blanco)**  
**125.0662.342**  
7612986117127  
**562 €**



Cubetas

Fregaderos

Grifos

Campanas

Electrodomésticos

Gestión de residuos

Accesorios



# Pictogramas



Resistencia a la corrosión y soldadura (excluyendo la válvula)



Fraceram: composición de minerales que brinda un acabado cerámico, ofrece extrema resistencia a choques térmicos y golpes.



Fragranite: composición de granito, un material altamente resistente a condiciones adversas como altas temperaturas, arañazos, agentes abrasivos y manchas.



Tectonite: material fabricado a partir de SMC (Sheet Moulding Compound) que ofrece una gran resistencia contra arañazos.



Sanitized®: Tratamiento antibacteriano que reduce un 99% la proliferación de microbios y bacterias.



Encastre: El fregadero reposa sobre la encimera



A ras: el orificio y rebaje debe realizarse según las medidas y espesor del fregadero. Este proceso debe realizarse por un profesional.



Instalación bajo encimera



Sobre bastidor



Radio de la Cubeta



Sifón



Válvula automática con mando pulsable



Válvula automática con mando giratorio



Válvula integrada



Válvula manual 3 1/2"



Válvula manual 7"



Fijación Fast Fix



Conjunto de fijación



Conjunto rebosadero



N° de agujeros



Fregaderos

Fregaderos

Grifos

Campanas

Electrodomésticos

Gestión de residuos

Accesorios



LA VIDA ES SIMPLE. CADA DIA  
 A HACER COSAS QUE A  
 DEJA DE VIVIR. CADA DIA  
 LA VIDA ES SIMPLE. CADA DIA  
 HAY QUE TRABAJAR Y CONECTAR  
 PERSONAS. HAY QUE TRABAJAR Y CONECTAR  
 Y COMPARTIR TU PASION. IMPROVISA  
 VIAJA SEGUIDO. HAY QUE  
 LA VIDA ES SIMPLE. CADA DIA  
 Y LO QUE PUEDES CREAR CON  
 ASI QUE SAL Y EMPieza A CREAR  
 LA VIDA ES VIVA. TU PASION  
 Y COMPARTIR TU PASION.  
 CORTA. TU PASION



Cubetas

Fregaderos

Grifos

Campanas

Electrodomésticos

Gestión de residuos

Accesorios

# Fregaderos Inox

132

Mythos

134

Aton

137

Argos

137

Progresso Angular

138

Smart

142

Spark

# Fregaderos Inox

Mueble de  
**45 cm**

Mueble de  
**60 cm**

**MYTHOS**

**MARIS**

**SMART**



**SMART SRX 611-86 D/I**  
p. 141



**MYTHOS MYX 211-86 TL D/I**  
p. 133

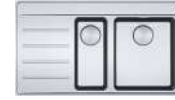

**MYTHOS MYX 251-86 TL D/I**  
p. 133



**MYTHOS MYX 210-50 TL**  
p. 133



**ATON ANX 211-86**  
p. 136



**ATON ANX 211-100 D/I**  
p. 136



**ATON ANX 251 D/I**  
p. 135



**SMART SRX 651 D/I**  
p. 140



**SMART SRX 611 LB D/I**  
p. 140

Productos Standalone

Mueble de  
**80 cm**



**ARGOS AGX 210C IX**  
p. 137



**SMART SRX 620**  
p. 139



**SRX 621-116**  
p. 139

Mueble de  
**80 - 90 cm**

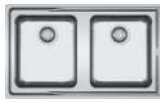

**ATON ANX 220**  
p. 135



**SKX 620-86**  
p. 143



**PROGRESSO ANGULAR PNX-621-E**  
p. 137

Cubetas

Fregaderos

Grifos

Campanas

Electrodomésticos

Gestión de residuos

Accesorios

# Mythos

## Encastre TL/A ras



### Accesorios opcionales



50

**Sifón salvaespacio**  
1 vía salida 40mm  
Sifón  
112.0048.206  
7612319502767  
**20 €**



51

**Sifón salvaespacio**  
2 vías salida 40mm  
Sifón  
112.0624.484  
7612985884273  
**28 €**

24



**Cubetilla**  
412x180x60 mm  
Cubetilla  
112.0659.398  
7612986099300  
**102 €**

37



**Roll-up**  
424 x 267 mm  
Escurredor  
enrollable  
112.0591.081  
7612985731454  
**78 €**

44



**Tabla de corte**  
412x180x13mm  
Tabla de corte  
112.0591.082  
7612985731461  
**102 €**

33



**Escurredor móvil**  
298x412x17 mm  
Escurredor móvil  
112.0602.288  
7612985772938  
**126 €**

MYTHOS

37  
44



Mueble: **60 cm**  
Instalación: **Encastre/A ras**  
Material: **Acero inoxidable**  
Totales: **860 x 520 mm; R10**  
Cubetas: **340 x 400 x 200; R25 mm**  
**160 x 400 x 150; R25 mm**  
Encastre: **846 x 506; R10-20 mm**  
**Válvula integrada**

**MYTHOS MYX 251-86 TL**  
Modelo escurridor izquierda  
**127.0638.286**  
7612985958189  
**1.129 €**

**MYTHOS MYX 251-86 TL**  
Modelo escurridor derecha  
**127.0638.287**  
7612985958196  
**1.129 €**

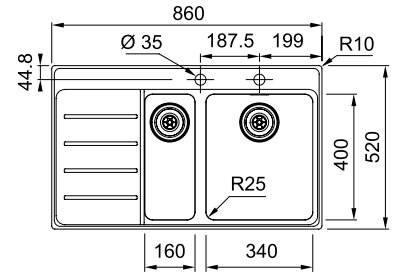
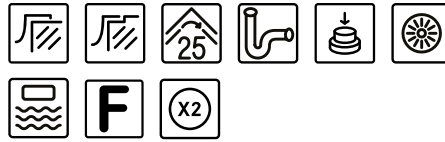

MYTHOS

24  
37  
44



Mueble: **60 cm**  
Instalación: **Encastre/A ras**  
Material: **Acero inoxidable**  
Totales: **860 x 520; R10 mm**  
Cubeta: **500 x 400 x 180; R25mm**  
Encastre: **846 x 506; R10-20 mm**  
**Válvula integrada**

**MYTHOS MYX 211-86 TL**  
Modelo escurridor izquierda  
**127.0638.283**  
7612985958165  
**998 €**

**MYTHOS MYX 211-86 TL**  
Modelo escurridor derecha  
**127.0638.285**  
7612985958172  
**998 €**

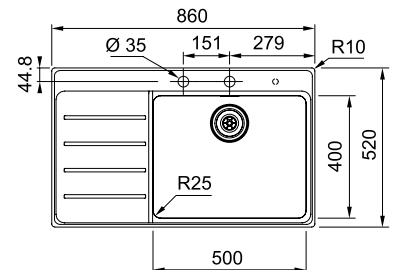

MYTHOS

24  
37  
44  
50



Mueble: **60 cm**  
Instalación: **Encastre / A ras**  
Material: **Acero inoxidable**  
Totales: **580 x 520; R10 mm**  
Cubeta: **500 x 400 x 200; R25 mm**  
Encastre: **566 x 506 mm; R 20 mm**  
**Válvula integrada**

**MYTHOS MYX 210-50 TL**  
**127.0671.547**  
7612986181098  
**686 €**

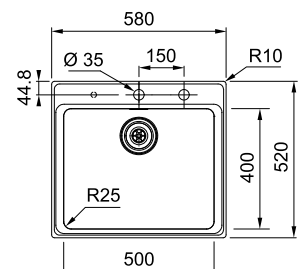

Aton

## Encastre / A ras



## Accesorios opcionales



11 12 13 14 15

**ACCESORIOS  
ALL IN ONE**  
Más detalles en página  
418

17



**Cesta-vajilla**  
**Inox 375 x 295 x 134**  
112.0008.448  
7612211030665  
**46 €**

38



**Roll-up 468 x 420 mm**  
Escurreidor enrollable  
112.0030.882  
76121422241574  
**82 €**

50



**Sifón salvaespacio**  
**1 Vía salida 40mm**  
112.0048.206  
7612319502767  
**20 €**

51



**Sifón salvaespacio**  
**2 Vías salida 40mm**  
112.0624.484  
7612985884273  
**28 €**

MARIS

- 17
- 38
- 11
- 12
- 13
- 14
- 15



**DE POR VIDA**  
GARANTÍA

Mueble: **80 o 90 cm si está pegado a la pared**  
 Instalación: **Encastre/A ras**  
 Material: **Acero inoxidable**  
 Totales: **864 x 514 mm**  
 Cubeta: **340 x 400 x 190; R36 mm**  
 Encastre: **855 x 506; R20 mm**

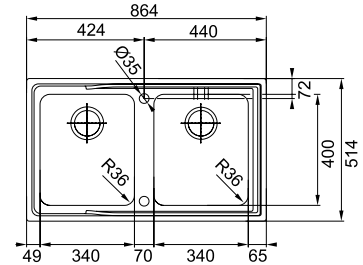

**ATON ANX 220-86**  
**127.0204.598**  
 7612980689460  
**522 €**



Cubetas

Fregaderos

Grifos

Campanas

Electrodomésticos

Gestión de residuos

Accesorios

MARIS

- 17
- 38
- 11
- 12
- 13
- 14
- 15



**DE POR VIDA**  
GARANTÍA

Mueble: **60 cm**  
 Instalación: **Encastre/A ras**  
 Material: **Acero inoxidable**  
 Totales: **1.004 x 514 mm**  
 Cubetas: **340 x 400 x 190; R36 mm**  
**165 x 306 x 130 mm**  
 Encastre: **995 x 506; R20 mm**

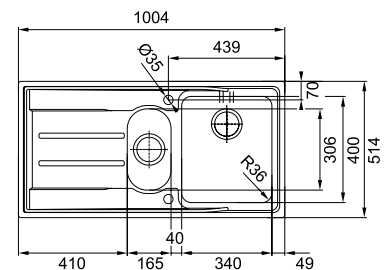

**ATON ANX 251-100**  
 Modelo escurridor izquierda  
**127.0250.616**  
 7612980758012  
**487 €**

**ATON ANX 251-100**  
 Modelo escurridor derecha  
**127.0250.615**  
 7612980758005  
**487 €**

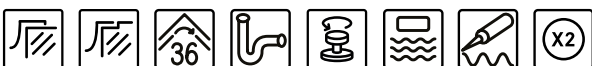



MARIS

17  
38  
11  
12  
13  
14  
15DE POR  
VIDA  
GARANTÍA

Mueble: **60 cm**  
 Instalación: **Encastre/A ras**  
 Material: **Acero inoxidable**  
 Totales: **1.004 x 514 mm**  
 Cubeta: **480 x 400 x 190; R36 mm**  
 Encastre: **995 x 506 mm R20**

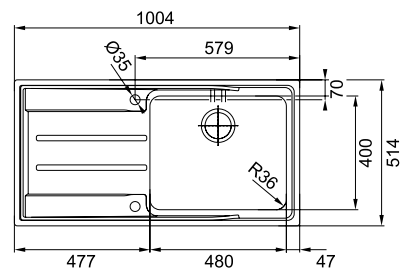

**ATON ANX 211-100**  
 Modelo escurridor derecha  
**127.0250.555**  
 7612980757626  
**439 €**

**ATON ANX 211-100**  
 Modelo escurridor izquierda  
**127.0250.577**  
 7612980757824  
**439 €**

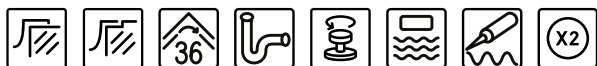

MARIS

17  
38  
11  
12  
13  
14  
15DE POR  
VIDA  
GARANTÍA

Mueble: **60 cm**  
 Instalación: **Encastre/A ras**  
 Material: **Acero inoxidable**  
 Totales: **864 x 514 mm**  
 Cubeta: **340 x 400 x 190; R36 mm**  
 Encastre: **855 x 506; mm R20**

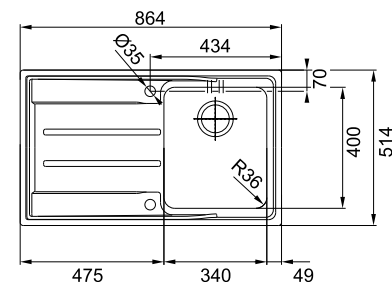

**ATON ANX 211-86**  
 Modelo escurridor derecha  
**127.0250.531**  
 7612980757381  
**405 €**

**ATON ANX 211-86**  
 Modelo escurridor izquierda  
**127.0250.543**  
 7612980757503  
**405 €**



136 Colección 2024

MARIS

- 11
- 12
- 13
- 14
- 15



**DE POR VIDA**  
GARANTÍA

Mueble: **80 cm**  
 Instalación: **Encastre/A ras**  
 Material: **Acero inoxidable**  
 Totales: **625 x 510; R10 mm**  
 Cubeta: **435 x 435 x 100; R70 mm**  
 Encastre: **612 x 497; R0-10 mm**

**Cubeta apta para personas con movilidad reducida**

**ARGOS AGX 210C IX**  
**127.0319.663**  
 7612981230166  
**629 €**

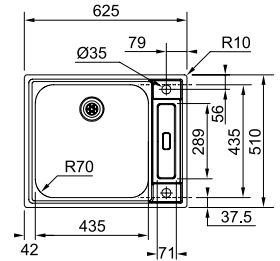

MARIS

- 11
- 12
- 13
- 14
- 15
- 17
- 51



**DE POR VIDA**  
GARANTÍA

Mueble: **Angular 90 x 90 cm**  
 Instalación: **Encastre**  
 Material: **Acero inoxidable**  
 Totales: **830 x 830 x 500 mm**  
 Cubetas: **340 x 400 x 180 mm**  
 Encastre: **Ver plano de corte incluido en el fregadero**

**PROGRESSO ANGULAR**  
**PNX-621-E**  
 101.0155.386  
 7612318076016  
**642 €**

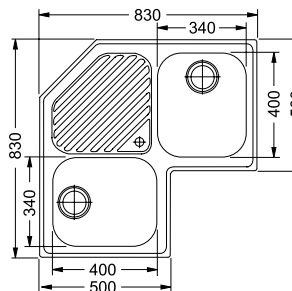

**Plano de encastre**

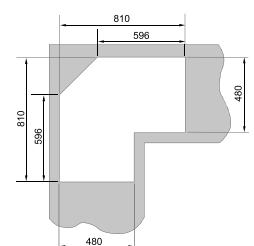

# Smart

## Encastre



### Accesorios opcionales

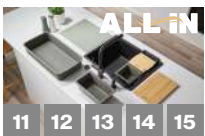

11 12 13 14 15

**ACCESORIOS  
ALL IN ONE**  
Más detalles en página  
418

17



**Cesta-vajilla**  
Inox 375 x 295 x 134  
112.0008.448  
7612211030665  
46 €

SMART

- 11
- 12
- 13
- 14
- 15
- 17



**DE POR VIDA**  
GARANTÍA

Mueble: **80 cm**  
 Instalación: **Encastre**  
 Material: **Acero inoxidable**  
 Totales: **860 x 500; R10 mm**  
 Cubetas: **340 x 400 x 180; R70 mm**  
 Encastre: **840 x 480; R10 mm**

**SRX 620-86**  
**101.0501.823**  
 7612985132626  
**261 €**

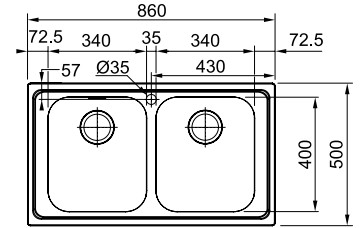

SMART

- 11
- 12
- 13
- 14
- 15
- 17



**DE POR VIDA**  
GARANTÍA

Mueble: **80 cm**  
 Instalación: **Encastre**  
 Material: **Acero inoxidable**  
 Totales: **1160 x 500 mm; R10 mm**  
 Cubetas: **340 x 400 x 180; R70 mm**  
**340 x 400 x 180; R70 mm**  
 Encastre: **1140 x 480 mm; R10**

**NEW**

**SRX 621-116**  
**101.0383.910**  
 7612981640675  
**384 €**

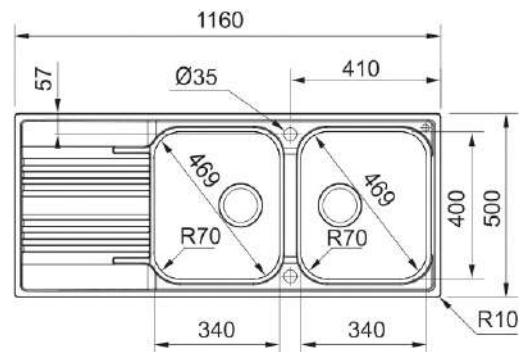

Cubetas

Fregaderos

Grifos

Campanas

Electrodomésticos

Gestión de residuos

Accesorios

SMART

11 17  
12  
13  
14  
15



DE POR  
VIDA  
GARANTÍA

Mueble: **60 cm**  
Instalación: **Encastre**  
Material: **Acero inoxidable**  
Totales: **1.000 x 500; R10 mm**  
Cubetas: **340 x 400 x 180; R70 mm**  
**160 x 300 x 120 mm**  
Encastre: **980 x 480; R10 mm**

**SMART SRX 651-100**

Modelo escurridor izquierda

**101.0356.888**

7612981472399

**344 €****SMART SRX 651-100**

Modelo escurridor derecha

**101.0356.887**

7612981472382

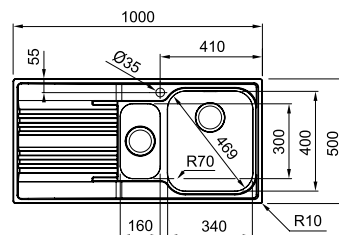
**344 €**

SMART

11  
12  
13  
14  
15  
17



DE POR  
VIDA  
GARANTÍA

Mueble: **60 cm**  
Instalación: **Encastre**  
Material: **Acero inoxidable**  
Totales: **860 x 500; R10 mm**  
Cubetas: **450 x 400 x 190; R70 mm**  
Encastre: **840 x 480; R10 mm**

**SMART SRX 611 LB**

Modelo escurridor izquierda

**101.0501.822**

7612985132619

**237 €****SMART SRX 611 LB**

Modelo escurridor derecha

**101.0501.821**

7612985132602

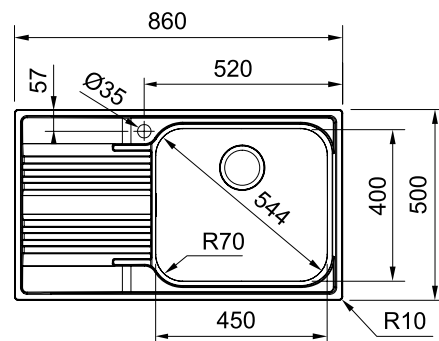
**237 €**

SMART

- 11
- 12
- 13
- 14
- 15
- 17



DE POR  
VIDA  
GARANTÍA

Mueble: **45 cm**  
Instalación: **Encastre**  
Material: **Acero inoxidable**  
Totales: **860 x 500; R10 mm**  
Cubeta: **340 x 400 x 180; R70 mm**  
Encastre: **840 x 480; R10 mm**

**SMART SRX 611-86**

Modelo escurridor izquierda

**101.0501.770**

7612985131193

**213 €**

**SMART SRX 611-86**

Modelo escurridor derecha

**101.0501.768**

7612985131179

**213 €**

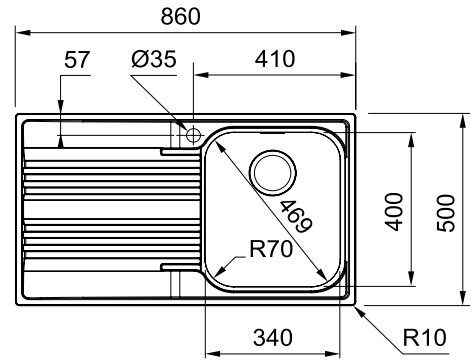

Cubetas

Fregaderos

Grifos

Campanas

Electrodomésticos

Gestión de residuos

Accesorios

# Spark

## Encastre



### Accesorios opcionales

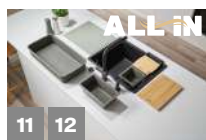

11 12

**ACCESORIOS  
ALL IN ONE**  
Más detalles en página  
418

47



**Tabla de corte Bambú**  
280 x 532 mm  
Tabla de corte  
112.0595.334  
7612985746939  
**59 €**

50



**Sifón salvaespacio**  
1 vía salida 40mm  
112.0048.206  
7612319502767  
**20 €**

51



**Sifón salvaespacio**  
2 vías salida 40mm  
112.0624.484  
7612985884273  
**28 €**

SMART



DE POR VIDA

GARANTÍA



Fecha disponibilidad Julio 2024

Mueble: 80 cm  
Instalación: **Encastre**  
Material: **Acero inoxidable**  
Totales: **1160 x 500 mm; R8**  
Cubeta: **340 x 420 x 155; R80 mm**  
**340 x 420 x 155; R80 mm**  
Encastre: **1140 x 480 mm**

Acero  
Inoxidable

**SKN 621-116**  
Modelo escurridor derecha  
**101.0712.733**  
7612986389548  
**258 €**



11 12 47 51

**SKN 621-116**  
Modelo escurridor izquierda  
**101.0712.738**  
7612986389593  
**258 €**

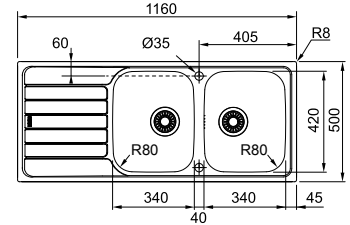

Cubetas

Fregaderos

Girifos

SMART



DE POR VIDA

GARANTÍA



Mueble: 90 cm  
Instalación: **Encastre**  
Material: **Acero inoxidable**  
Totales: **860 x 500 mm; R8 mm**  
Cubeta: **340 x 420 x 147; R80 mm**  
**340 x 420 x 147; R80 mm**  
Encastre: **843 x 483 mm**

Acero  
Inoxidable

**SKX 620-86**  
**101.0712.802**  
7612986391138  
**209 €**



11 12 47 51

**SKX 620-86 / PACK 5U.**  
**101.0713.422**  
7612986394344  
**199 €**

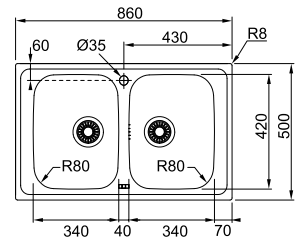

Campanas

Electrodomesticos

SMART



DE POR VIDA

GARANTÍA



Mueble: 80 cm  
Instalación: **Encastres**  
Material: **Acero inoxidable**  
Totales: **780 x 435 mm; R10**  
Cubeta: **334 x 364 x 140; R88**  
**334 x 364 x 140; R88**  
Encastre: **760 x 415 mm**

Acero  
Inoxidable

**SKN 620-78**  
**101.0712.803**  
7612986391145  
**199 €**



11 12 47 51

**SKN 620-78 / PACK 5U.**  
**101.0713.390**  
7612986394320  
**193 €**

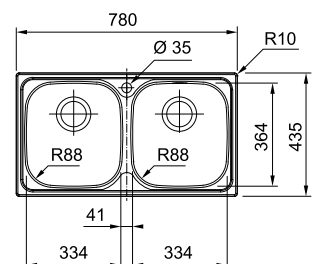

Gestión de residuos

Accesorios



SMART

11  
12  
47  
51

Fecha disponibilidad Julio 2024

NEW

**SKN 651-100**

Modelo escurridor reversible

**101.0712.801**

7612986391121

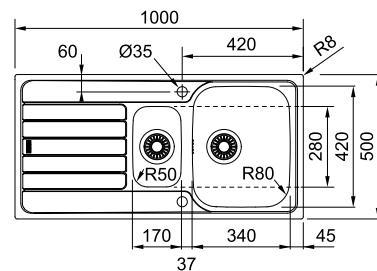
**259 €**DE POR  
VIDA  
GARANTÍAMueble: **60 cm**Instalación: **Encastre**Material: **Acero inoxidable**Totales: **1000 x 500 mm; R8**Cubeta: **340 x 420 x 155; R80 mm****170 x 280 x 80; R50 mm**Encastre: **980 x 480 mm**

SMART

11  
12  
47  
50

Fecha disponibilidad Julio 2024

NEW

**SKX 611-100 LB**

Modelo escurridor reversible

**101.0712.739**

7612986391107

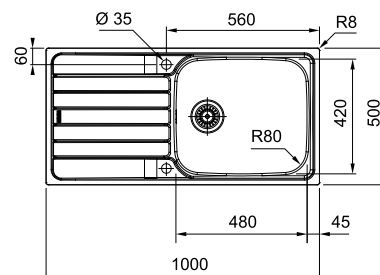
**199 €**DE POR  
VIDA  
GARANTÍAMueble: **60 cm**Instalación: **Encastre**Material: **Acero inoxidable**Totales: **1000 x 500; R8 mm**Cubeta: **480 x 420 x 160; R80 mm**Encastre: **980 x 480 mm**

SMART

- 11
- 12
- 47
- 50



Fecha disponibilidad Julio 2024



Mueble: **45 cm**  
 Instalación: **Encastre**  
 Material: **Acero inoxidable**  
 Totales: **860 x 500; R8 mm**  
 Cubeta: **340 x 420 x 160; R80 mm**  
 Encastre: **840 x 480 mm**

**SKN 611-86**  
 Modelo escurridor derecha  
**101.0712.732**  
 7612986389531  
**189 €**

**SKN 611-86**  
 Modelo escurridor reversible  
**101.0712.740**  
 7612986391114  
**189 €**

**SKN 611-86**  
 Modelo escurridor izquierda  
**101.0712.737**  
 7612986389586  
**189 €**

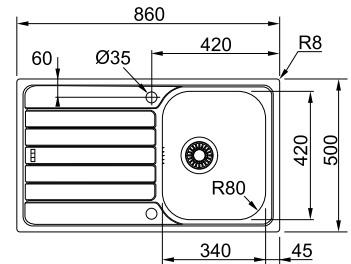

Cubetas

Fregaderos

Grifos

Campanas

Electrodomésticos

Gestión de residuos

Accesorios

SMART

- 11
- 12
- 47
- 50



Fecha disponibilidad Julio 2024



Mueble: **45 cm**  
 Instalación: **Encastre**  
 Material: **Acero inoxidable**  
 Totales: **780 x 435 mm; R8 mm**  
 Cubeta: **340 x 370 x 150; R100 mm**  
 Encastre: **760 x 415 mm**

**SKN 611-78**  
 Modelo escurridor izquierda  
**101.0712.736**  
 7612986389579  
**159 €**

**SKN 611-78**  
 Modelo escurridor reversible  
**101.0712.734**  
 7612986389555  
**159 €**

**SKN 611-78**  
 Modelo escurridor derecha  
**101.0712.735**  
 7612986389562  
**159 €**

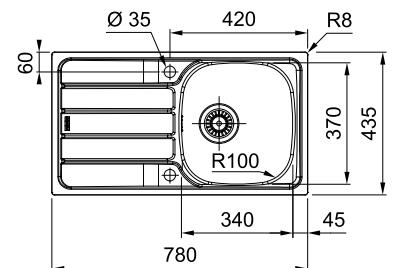

# Fregaderos Color

Mueble de  
**45 cm**

Mueble de  
**60 cm**

**MYTHOS**

**MARIS**

**SMART**



**FRESNO FSG 611-88**  
Fragranite  
p. 151



**MYTHOS MTG 611**  
Fragranite  
p. 153



**MYTHOS MTG 651-100**  
Fragranite  
p. 153



**MARIS MRG 611-78**  
Fragranite  
p. 157



**CENTRO CNG-611-62**  
Fragranite  
p. 155



**MARIS MRG 611-62**  
Fragranite  
p. 157



**URBAN UBG 611-62**  
Fragranite  
p. 159



**MARIS MRG 651**  
Fragranite  
p. 157



**MARIS MRG 611 L**  
Fragranite  
p. 157



**CENTRO CNG-611-100**  
Fragranite  
p. 155



**CENTRO CNG-611-78XL**  
Fragranite  
p. 155



**URBAN UBG 611-100**  
Fragranite  
p. 159



**URBAN UBG 611-78 L**  
Fragranite  
p. 159



**CENTRO CNG 651-100**  
Fragranite  
p. 155



**SIRIUS S2D 651**  
Tectonite  
p. 163



**SIRIUS S2D 611-78 XL**  
Tectonite  
p. 163



**SIRIUS S2D 611 L**  
Tectonite  
p. 163



**TITAN TTD 651**  
Tectonite  
p. 165



**TITAN TTD 611-97**  
Tectonite  
p. 165

Mueble de  
**80 cm**

Mueble de  
**90 cm**



**FRESNO FSG 211-86**  
Fragranite  
p. 151



**TITAN TTD 621**  
Tectonite  
p. 165

Cubetas

Fregaderos

Girfos

Campanas

Electrodomésticos

Gestión de residuos

Accesorios



FRA  
GRA  
NITE

# Fregaderos Fra granite

150

152

154

156

158

Fresno

Mythos

Centro

Maris

Urban





Cubetas

Fregaderos

Grifos

Campanas

Electrodomesticos

Gestión de residuos

Accesorios

# Fresno

## Encastre TL/ Bajo encimera



### Accesorios opcionales

22



**Cubetilla inox**  
**156x417x54mm**  
 Cubetilla  
 112.0066.060  
 7612980052851  
**126 €**

36

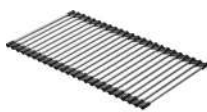

**Roll-up Fresno 220 x 400mm**  
 Escurridor enrollable  
 112.0520.938  
 7612985443463  
**94 €**

MYTHOS

22  
36



5  
AÑOS  
GARANTÍA

FRESNO  
FSG 611-88



Mueble: 60 cm  
Instalación: **Encastre**  
Material: **Fragranite**  
Totales: **877 x 495 mm R28**  
Cubeta: **496 x 425 x 195; R10 mm**  
Encastre: **846 x 465; R20 mm**

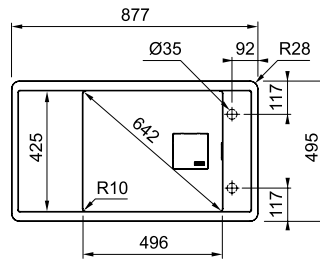

- Negro mate**  
114.0628.955  
7612985914499  
689 €
- Blanco Polar**  
114.0637.799  
7612985952460  
689 €
- Onyx**  
114.0624.215  
7612985881975  
689 €
- Stone grey**  
114.0637.813  
7612985952613  
689 €

MYTHOS

22  
36



5  
AÑOS  
GARANTÍA

FRESNO  
FSG 211-86



Mueble: **70 cm (A ras)**  
**90 cm (Bajo encimera)**  
Instalación: **A ras / Bajo encimera**  
Material: **Fragranite**  
Totales: **860 x 460; R10 mm**  
Cubeta: **496 x 425 x 195; R10 mm**  
Bajo encimera: **823 x 421; R5 mm**

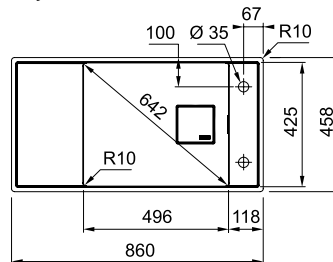

- Negro mate**  
135.0629.150  
7612985915144  
808 €
- Blanco Polar**  
135.0638.087  
7612985957472  
808 €
- Onyx**  
135.0531.317  
7612985481915  
808 €
- Stone grey**  
135.0638.090  
7612985957601  
808 €

Cubetas

Fregaderos

Grifos

Campanas

Electrodomésticos

Gestión de residuos

Accesorios



# Mythos

## Encastre TL



### Accesorios opcionales

38



**Roll-up 468 x 420 mm**  
 Escurreidor enrollable  
 112.0030.882  
 7612142241574  
**82 €**



11 12 13 14 15

**ACCESORIOS**  
**ALL IN ONE**  
 Más detalles en  
 página 418

MYTHOS

- 11 15
- 12 38
- 13
- 14



5 AÑOS GARANTÍA

MYTHOS MTG 651-100



Mueble: 60 cm  
 Instalación: **Encastre**  
 Material: **Fragranite**  
 Totales: **1.000 x 515; R8 mm**  
 Cubetas: **360 x 390 x 200; R29 mm**  
 Encastre: **980 x 495; R25 mm**

**Onyx Izquierda**  
**114.0250.830**  
 7612980772322  
**677 €**

**Onyx Derecha**  
**114.0250.841**  
 7612980772339  
**677 €**

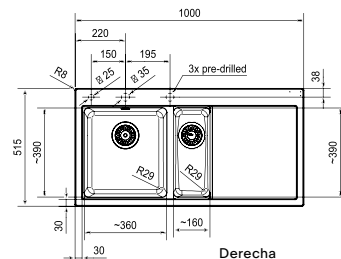
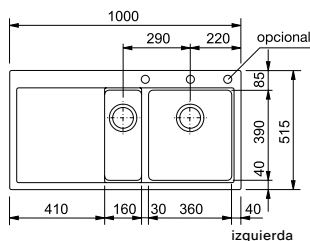

Cubetas

Fregaderos

Grifos

Campanas

Electrodomésticos

Gestión de residuos

Accesorios

MYTHOS

- 11 15
- 12 38
- 13
- 14



5 AÑOS GARANTÍA

MYTHOS MTG 611-100



Mueble: 60 cm  
 Instalación: **Encastre**  
 Material: **Fragranite**  
 Totales: **1.000 x 515 mm R8**  
 Cubeta: **500 x 390 x 200; R29 mm**  
 Encastre: **980 x 495 mm**

**Onyx Izquierda**  
**114.0250.181**  
 7612980701742  
**653 €**

**Onyx Derecha**  
**114.0250.183**  
 7612980701773  
**653 €**

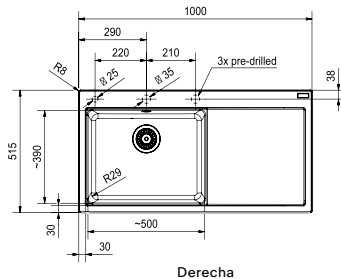
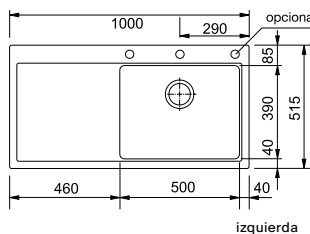

# Centro

## Encastre



### Accesorios opcionales



11 12 13 14 15

**ACCESORIOS  
ALL IN ONE**  
Más detalles en  
página 418

38

**Roll-up  
468 x 420 mm**  
Escurreidor  
enrollable  
112.0030.882  
7612142241574  
**82 €**

39

**Roll-up  
366 x 326 mm**  
Escurreidor  
enrollable  
112.0075.642  
7612980071180  
**59 €**

47

**Tabla de corte  
bambú 280 x 532**  
Tabla de corte  
112.0595.334  
7612985746939  
**59 €**

50

**Sifón salvaespacio  
1 vía salida 40mm**  
112.0048.206  
7612319502767  
**20 €**

51

**Sifón salvaespacio  
2 vías salida 40mm**  
112.0624.484  
7612985884273  
**28 €**

MARIS

11	15
12	38
13	39
14	47

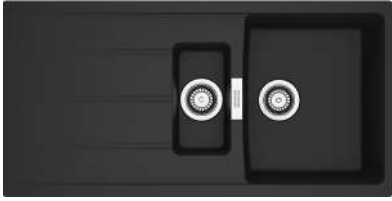

Mueble: 60 cm  
 Instalación: **Encastre**  
 Material: **Fragranite**  
 Totales: 1.000 x 500; R15 mm  
 Cubetas: 360 x 435 x 200; R20 mm  
 148 x 288 x 120; R20 mm  
 Encastre: 980 x 480

- NEW** Negro mate 114.0710.578 7612986381290 511 €
- NEW** Stone grey 114.0710.576 7612986381276 511 €
- NEW** Blanco Polar 114.0710.520 7612986381047 511 €
- NEW** Oyster\* 114.0708.258 7612986369830 511 €
- NEW** Café creme 114.0710.574 7612986381252 511 €
- NEW** Gris pizarra 114.0714.129 7612986397215 511 €
- NEW** Onyx 114.0710.577 7612986381283 511 €

**5** AÑOS GARANTÍA  
**CENTRO CNG 651-100**

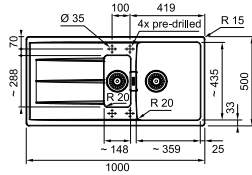

MARIS

11	15
12	38
13	39
14	47



Mueble: 60 cm  
 Instalación: **Encastre**  
 Material: **Fragranite**  
 Totales: 1.000 x 500; R15 mm  
 Cubeta: 492 x 435 x 200; R20 mm  
 Encastre: 966 x 466 mm R15

- Negro mate 114.0691.315 7612986279351 462 €
- Stone grey 114.0691.313 7612986279337 462 €
- Blanco Polar 114.0691.310 7612986279306 462 €
- Oyster\* 114.0682.507 7612986234046 462 €
- Café creme 114.0691.311 7612986279313 462 €
- Gris pizarra 114.0714.128 7612986397208 462 €
- Onyx 114.0691.314 7612986279344 462 €

**5** AÑOS GARANTÍA  
**CENTRO CNG 611-100**

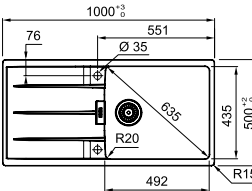

MARIS

11	15
12	38
13	39
14	47



Mueble: 60 cm  
 Instalación: **Encastre**  
 Material: **Fragranite**  
 Totales: 780 x 500 mm R15  
 Cubeta: 492 x 435 x 200; R20 mm  
 Encastre: 746 x 466 mm R15

- Negro mate 114.0691.309 7612986278194 439 €
- Stone grey 114.0691.307 7612986278170 439 €
- Blanco Polar 114.0691.291 7612986279115 439 €
- Gris pizarra 114.0714.059 7612986396584 439 €
- Café creme 114.0691.292 7612986279122 439 €
- Onyx 114.0691.308 7612986278187 439 €

**5** AÑOS GARANTÍA  
**CENTRO CNG 611-78XL**

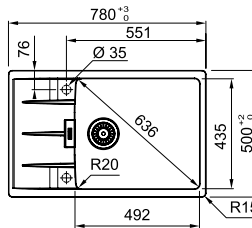

MARIS

11	15
12	38
13	39
14	47



Mueble: 45 cm  
 Instalación: **Encastre**  
 Material: **Fragranite**  
 Totales: 620 x 500 mm R15mm  
 Cubeta: 342 x 435 x 200; R20 mm  
 Encastre: 586 x 466 mm R15

- Negro mate 114.0691.256 7612986279009 427 €
- Stone grey 114.0691.254 7612986278880 427 €
- Blanco Polar 114.0691.240 7612986278859 427 €
- Oyster\* 114.0681.430 7612986231441 427 €
- Café creme 114.0691.252 7612986278866 427 €
- Gris pizarra 114.0714.058 7612986396577 427 €
- Onyx 114.0691.255 7612986278897 427 €

**5** AÑOS GARANTÍA  
**CENTRO CNG 611-62**

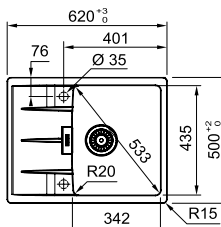

\*Válvula automática, no incluye sifón

# Maris

## Encastre



### Accesorios opcionales



11 12 13 14 15

**ACCESORIOS  
ALL IN ONE**  
Más detalles en página  
418

40



**ROLL-UP 298 x 410mm**  
Escurredor enrollable  
112.0256.867  
7612980897384  
**59 €**

210



**ESCURRIDOR MRG 651  
150x325x80mm**  
Escurredor móvil  
112.0057.214  
7612213096027  
**36 €**

47



**Tabla de corte bambú  
280x532**  
Tabla de corte  
112.0595.334  
7612985746939  
**59 €**

MARIS

- 11 15
- 12 40
- 13 47
- 14
- 210

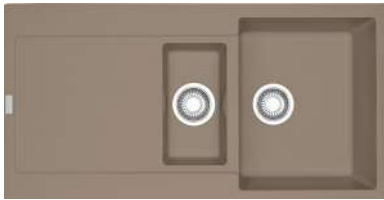

Mueble: 60 cm  
 Instalación: **Encastre**  
 Material: **Fragranite**  
 Totales: **970 x 500; R8 mm**  
 Cubetas: **350 x 425 x 200; R19 mm**  
**160 x 302 x 130 ; R15 mm**  
 Encastre: **950 x 480; R20 mm**

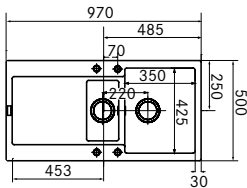

**5**  
 AÑOS  
 GARANTÍA

**MARIS**  
**MRG 651-97**



- |   |  |
|---|--|
| <br><b>Negro mate</b><br>114.0628.993<br>7612985914666<br>506 €   | <br><b>Stone grey</b><br>114.0152.114<br>7612315094693<br>506 €   |
| <br><b>Blanco Polar</b><br>114.0152.112<br>7612315094686<br>506 € | <br><b>Oyster</b><br>114.0491.759<br>7612981907853<br>506 €       |
| <br><b>Café creme</b><br>114.0152.099<br>7612315094952<br>506 €   | <br><b>Gris pizarra</b><br>114.0714.016<br>7612986396454<br>506 € |
| <br><b>Onyx</b><br>114.0525.511<br>7612985459464<br>506 €         |  |

MARIS

- 11 15
- 12 40
- 13
- 14



Mueble: 60 cm  
 Instalación: **Encastre**  
 Material: **Fragranite**  
 Totales: **970 x 500; R8 mm**  
 Cubeta: **450 x 425 x 200; R19 mm**  
 Encastre: **950 x 480; R20 mm**

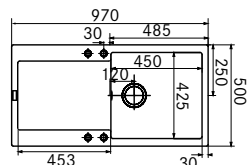

**5**  
 AÑOS  
 GARANTÍA

**MARIS**  
**MRG 611 L-97**



- |   |  |
|---|--|
| <br><b>Negro mate</b><br>114.0628.967<br>7612985914628<br>494 €   | <br><b>Stone grey</b><br>114.0152.235<br>7612315094556<br>494 €   |
| <br><b>Blanco Polar</b><br>114.0152.234<br>7612315094549<br>494 € | <br><b>Oyster</b><br>114.0491.755<br>7612981907822<br>494 €       |
| <br><b>Café creme</b><br>114.0152.027<br>7612315094938<br>494 €   | <br><b>Gris pizarra</b><br>114.0714.013<br>7612986396430<br>494 € |
| <br><b>Onyx</b><br>114.0525.488<br>7612985459433<br>494 €         |  |

MARIS

- 11 15
- 12 40
- 13 47
- 14



Mueble: 45 cm  
 Instalación: **Encastre**  
 Material: **Fragranite**  
 Totales: **780 x 500; R8 mm**  
 Cubeta: **350 x 425 x 200; R19 mm**  
 Encastre: **760 x 480; R20 mm**

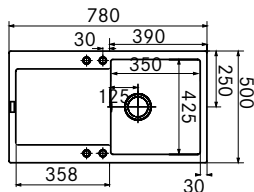

**5**  
 AÑOS  
 GARANTÍA

**MARIS**  
**MRG 611-78\***



- |   |  |
|---|--|
| <br><b>Negro mate</b><br>114.0628.968<br>7612985914635<br>458 €   | <br><b>Stone grey</b><br>114.0152.039<br>7612315094624<br>458 €   |
| <br><b>Blanco Polar</b><br>114.0152.032<br>7612315094617<br>458 € | <br><b>Oyster</b><br>114.0491.752<br>7612981907785<br>458 €       |
| <br><b>Café creme</b><br>114.0152.028<br>7612315094945<br>458 €   | <br><b>Gris pizarra</b><br>114.0714.011<br>7612986396416<br>458 € |
| <br><b>Onyx</b><br>114.0525.487<br>7612985459426<br>458 €         |  |

\*Bajo demanda

MARIS

- 11 15
- 12 40
- 13 47
- 14



Mueble: 45 cm  
 Instalación: **Encastre**  
 Material: **Fragranite**  
 Totales: **620 x 500; R8 mm**  
 Cubeta: **350 x 425 x 200; R19 mm**  
 Encastre: **600 x 480; R20 mm**

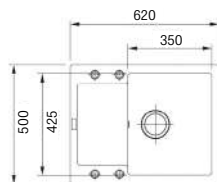

**5**  
 AÑOS  
 GARANTÍA

**MARIS**  
**MRG 611-62**



- |   |  |
|---|--|
| <br><b>Negro mate</b><br>114.0628.964<br>7612985914604<br>399 €   | <br><b>Stone grey</b><br>114.0383.787<br>7612981640064<br>399 €   |
| <br><b>Blanco Polar</b><br>114.0383.786<br>7612981640057<br>399 € | <br><b>Oyster</b><br>114.0491.751<br>7612981907778<br>399 €       |
| <br><b>Onyx</b><br>114.0525.486<br>7612985459419<br>399 €         | <br><b>Gris pizarra</b><br>114.0714.003<br>7612986396409<br>399 € |

\*Bajo demanda

# Urban

## Encastre



### Accesorios opcionales



11 12 13 14 15

**ACCESORIOS  
ALL IN ONE**  
Más detalles en página  
418

29



**Escurreidor gris  
440x181x92mm**  
Escurreidor  
112.0538.950  
7612985514781  
24 €

40



**ROLL-UP 298 x 410mm**  
Escurreidor enrollable  
112.0256.867  
7612980897384  
59 €

47



**Tabla de corte bambú  
280 x 532**  
Tabla de corte  
112.0595.334  
7612985746939  
59 €

50



**Sifón salvaespacio  
1 vía salida 40mm**  
Sifón  
112.0048.206  
7612319502767  
20 €

MARIS

11	29
12	40
13	47
14	50
15	



Modelo gris pizarra disponibilidad Junio 2024

Mueble: 60 cm  
 Instalación: **Encastre**  
 Material: **Fragranite**  
 Totales: 1.000 x 500 R15 mm  
 Cubeta: 490 x 425 x 220; R15 mm  
 Encastre: 980 x 480; R15 mm

**Negro mate**  
 114.0682.527  
 7612986234145  
 451 €

**Stone grey**  
 114.0682.529  
 7612986234169  
 451 €

**Blanco Polar**  
 114.0682.525  
 7612986234121  
 451 €

**Oyster**  
 114.0682.528  
 7612986234152  
 451 €

**Café creme\***  
 114.0694.102  
 7612986297669  
 451 €

**Gris pizarra\***  
 114.0719.799  
 7612986429374  
 451 €

**Onyx**  
 114.0682.530  
 7612986234176  
 451 €

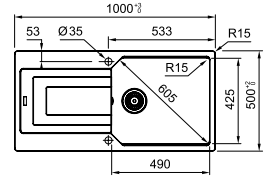

**5**  
 AÑOS  
 GARANTÍA

**URBAN**  
 UBG 611-100



Cubetas

Fregaderos

MARIS

11	29
12	40
13	47
14	50
15	



Modelo gris pizarra disponibilidad Junio 2024

Mueble: 60 cm  
 Instalación: **Encastre**  
 Material: **Fragranite**  
 Totales: 780 x 500; R15 mm  
 Cubeta: 490 x 425 x 220; R15 mm  
 Encastre: 760 x 480; R15 mm

**Negro mate**  
 114.0682.566  
 7612986234534  
 404 €

**Stone grey**  
 114.0682.569  
 7612986234558  
 404 €

**Blanco Polar**  
 114.0682.565  
 7612986234527  
 404 €

**Gris pizarra\***  
 114.0719.800  
 7612986429381  
 404 €

**Café creme\***  
 114.0693.989  
 7612986300239  
 404 €

**Onyx**  
 114.0682.570  
 7612986234565  
 404 €

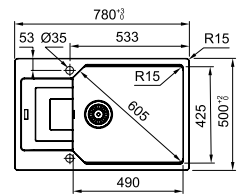

**5**  
 AÑOS  
 GARANTÍA

**URBAN**  
 UBG 611-78 L



Grifos

Campanas

MARIS

11	15
12	29
13	40
14	47



Mueble: 45 cm  
 Instalación: **Encastre**  
 Material: **Fragranite**  
 Totales: 620 x 500; R15 mm  
 Cubetas: 350 x 425 x 220; R15 mm  
 Encastre: 600 x 480; R15 mm

**Negro mate**  
 114.0686.739  
 7612986253542  
 353 €

**Stone grey**  
 114.0694.641  
 7612986303308  
 353 €

**Blanco Polar**  
 114.0686.744  
 7612986253597  
 353 €

**Oyster**  
 114.0686.743  
 7612986253580  
 353 €

**Café creme**  
 114.0686.740  
 7612986253559  
 353 €

**Gris pizarra**  
 114.0715.785  
 7612986406504  
 353 €

**Onyx**  
 114.0686.742  
 7612986253573  
 353 €

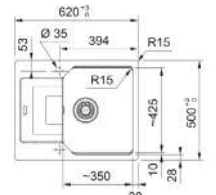

**5**  
 AÑOS  
 GARANTÍA

**URBAN**  
 UBG 611-62



Electrodomésticos

Gestión de residuos

Accesorios

\*Válvula manual, incluye sifón





Cubetas

Fregaderos

Grifos

Campanas

Electrodomésticos

Gestión de residuos

Accesorios



TEC  
TON  
ITE

# Fregaderos Tectonite

162

164

Sirius

Titan

# Smart Sirius

## Encastre



### Accesorios opcionales



**11**  
**ACCESORIOS ALL IN ONE**  
 Más detalles en página 418

**47**



**Tabla de corte bambú**  
**280 x 532**  
 Tabla de corte  
 112.0595.334  
 7612985746939  
**59 €**

**17**



**Cesta-vajilla Inox**  
**375 x 295 x 134**  
 112.0008.448  
 7612211030665  
**46 €**

SMART

- 11
- 12
- 13
- 14
- 15
- 47
- 17

**5**  
AÑOS  
GARANTÍA



Mueble: **60 cm**  
 Instalación: **Encastre**  
 Material: **Tectonite**  
 Totales: **1.000 x 500 mm R8**  
 Cubetas: **350 x 432 x 200; R10 mm**  
**150 x 350 x 150; mm**  
 Encastre: **984 x 484; R7,5 mm**

**SIRIUS**  
S2D 651-100



**Carbone**  
**143.0629.193**  
 7612985915717  
**391 €**

**Blanco polar**  
**143.0634.555**  
 7612985938860  
**391 €**

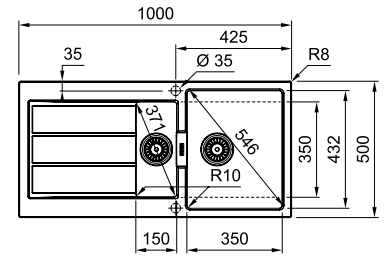

SMART

- 11
- 12
- 13
- 14
- 15
- 47
- 17

**5**  
AÑOS  
GARANTÍA



Mueble: **60 cm**  
 Instalación: **Encastre**  
 Material: **Tectonite**  
 Totales: **1.000 x 500; R8 mm**  
 Cubeta: **450 x 432 x 200; R10 mm**  
 Encastre: **984 x 484 mm; R7,5**

**SIRIUS**  
S2D 611 L-100



**Carbone**  
**143.0616.274**  
 7612985842143  
**316 €**

**Blanco polar**  
**143.0616.928**  
 7612985843942  
**316 €**

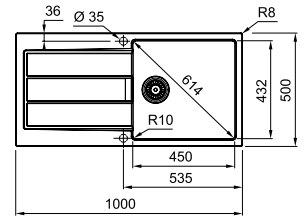

SMART

- 11
- 12
- 13
- 14
- 15
- 47
- 17

**5**  
AÑOS  
GARANTÍA



Mueble: **60 cm**  
 Instalación: **Encastre**  
 Material: **Tectonite**  
 Totales: **780 x 500 mm R8**  
 Cubeta: **440 x 432 x 200; R10 mm**  
 Encastre: **764 x 484; R7,5 mm**

**SIRIUS**  
S2D 611-78 XL



**Carbone**  
**143.0617.613**  
 7612985848695  
**293 €**

**Blanco polar**  
**143.0617.615**  
 7612985848916  
**293 €**

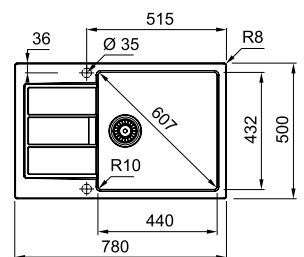

# Smart Titan

## Encastre



### Accesorios opcionales



**11**  
**ACCESORIOS  
 ALL IN ONE**  
 Más detalles en página  
 418

**47**



**Tabla de corte bambú  
 280 x 532**  
 Tabla de corte  
**112.0595.334**  
 7612985746939  
**59 €**

**17**



**Cesta-vajilla  
 Inox 375 x 295 x 134**  
 112.0008.448  
 7612211030665  
**46 €**

SMART

- 11
- 12
- 13
- 14
- 15
- 47
- 17

5 AÑOS GARANTÍA



Mueble: 80 cm  
 Instalación: Encastre  
 Material: Tectonite  
 Totales: 1160 x 500 mm  
 Cubetas: 337 x 420 x 190 mm  
 337 x 420 x 190 mm  
 Encastre: 1140 x 480

- Carbone**  
114.0278.751  
7612981022723  
368 €
- Beige**  
114.0278.749  
7612981022709  
368 €
- Platinum**  
114.0278.750  
7612981022716  
368 €

TITAN TTD 621-116

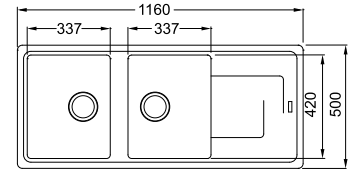
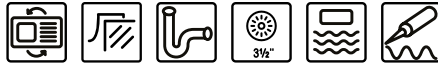

SMART

- 11
- 12
- 13
- 14
- 15
- 47
- 17

5 AÑOS GARANTÍA



Mueble: 60 cm  
 Instalación: Encastre  
 Material: Tectonite  
 Totales: 970 x 500 mm  
 Cubetas: 340 x 420 x 190 mm  
 150 x 290 x 120  
 Encastre: 950 x 480

- Carbone**  
114.0278.747  
7612981022686  
355 €
- Beige**  
114.0278.725  
7612981022662  
355 €
- Platinum**  
114.0278.726  
7612981022679  
355 €

TITAN TTD 651-97

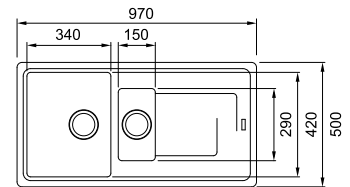

SMART

- 11
- 12
- 13
- 14
- 15
- 47
- 17

5 AÑOS GARANTÍA



Mueble: 60 cm  
 Instalación: Encastre  
 Material: Tectonite  
 Totales: 970 x 500 mm  
 Cubeta: 450 x 420 x 190 mm  
 Encastre: 950 x 480

- Carbone**  
114.0278.723  
7612981022648  
297 €
- Beige**  
114.0278.720  
7612981022624  
297 €
- Platinum**  
114.0278.722  
7612981022631  
297 €

TITAN TTD 611-97

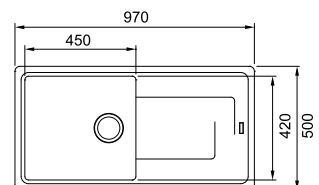

Cubetas

Fregaderos

Grifos

Campanas

Electrodomésticos

Gestión de residuos

Accesorios

Cubetas

Fregaderos

Grifos

Campanas

Electrodomésticos

Gestión de residuos

Accesorios





# Picto gramas



Resistencia a la corrosión y soldadura (excluyendo la válvula)



Fraceram: composición de minerales que brinda un acabado cerámico, ofrece extrema resistencia a choques térmicos y golpes.



Fragranite: composición de granito, un material altamente resistente a condiciones adversas como altas temperaturas, arañazos, agentes abrasivos y manchas.



Tectonite: material fabricado a partir de SMC (Sheet Moulding Compound) que ofrece una gran resistencia contra arañazos.



Sanitized®: Tratamiento antibacteriano que reduce un 99% la proliferación de microbios y bacterias.



Encastre: El fregadero reposa sobre la encimera



A ras: el orificio y rebaje debe realizarse según las medidas y espesor del fregadero. Este proceso debe realizarse con un profesional.



Instalación bajo encimera



Radio de la cubeta



Sifón



Válvula automática con mando pulsable



Válvula automática con mando giratorio



Válvula integrada



Válvula manual 3 1/2"



Fijación Fast Fix



Conjunto de fijación



Conjunto desagüe



Nº de agujeros



Reversible





# Grifos

174	Multifunción
198	Semiprofesionales
206	Tendencia diseño
243	Solución Ventana
246	Dispensadores de jabón

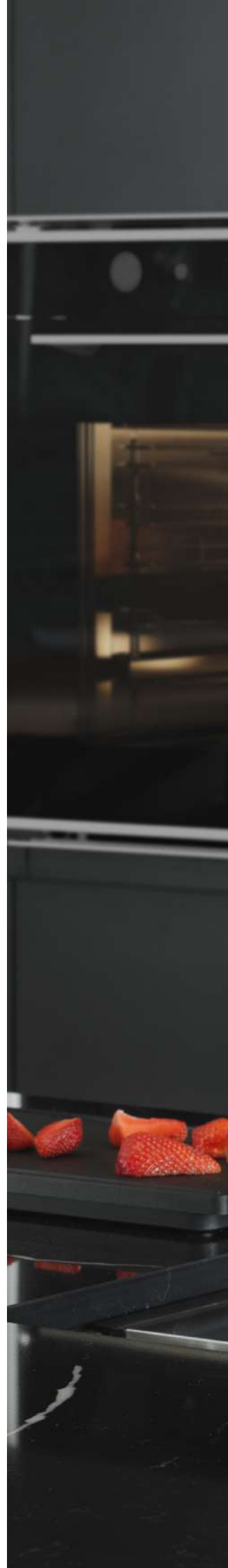



Cubetas

Fregaderos

Grifos

Campanas

Electrodomésticos

Gestión de residuos

Accesorios

# Grifos

## Multifunción

## Semiprofesional

## Acero Inoxidable

MYTHOS



VITAL SEMIPRO  
p. 179



VITAL J  
p. 179



VITAL AGUA FILTRADA  
p. 179



ICON SEMI PRO  
p. 200



PESCARA 360 y L SEMI-PRO  
p. 201



MYTHOS  
p. 211



ATLAS NEO SENSOR PULL OUT  
p. 216



WATER HUB  
ALL IN ONE  
p. 191



WATER HUB  
5 en 1  
p. 191



CENTINOX PLUS  
p. 203



EOS PULL OUT  
p. 213



EOS NEO SWIVEL  
p. 213

MARIS



ATLAS CLEAR  
p. 183



EOS CLEAR  
p. 183



NEPTUNE CLEAR  
p. 183



ACTIVE SEMI PRO  
p. 202



FOX SEMI-PRO  
p. 205



LINA SEMIPRO  
p. 204



ATLAS NEO PULL OUT / SPRAY  
p. 219



ATLAS NEO  
p. 219



WATER HUB  
3 en 1  
p. 197



EOS NEO / PULL OUT  
p. 213

SMART



LINA J CLEAR  
p. 187

Cubetas

Fregaderos

Grifos

Campanas

Electrodomésticos

Gestión de residuos

Accesorios

## Tendencia diseño



ICON PULL OUT  
p. 225



MASTERPIECE PULL OUT  
p. 210



ACTIVE TWIST / PULL OUT  
p. 231



ACTIVE PLUS / PULL OUT / PULL OUT SPRAY / SWIVEL  
p. 233



ACTIVE NEO / PULL OUT  
p. 243



ACTIVE NEO / PULL OUT  
p. 243



NEPTUNE EVO / PULL OUT  
p. 235

AMBIENT / PULL OUT  
p. 239



SIRIUS Pull out  
p. 238



NEPTUNE STYLE WINDOW  
p. 245



ATLAS NEO WINDOW  
p. 244



URBAN PULL OUT  
p. 236

URBAN USPOUT  
p. 237



SUPER TRAMS y TRAMS MIX  
p. 242



LINA PULL OUT  
p. 240



LINA XL SWIVEL  
p. 241



LINA L SWIVEL  
p. 240



GLENDA  
PULL OUT  
p. 223



GLENDA  
SWIVEL  
p. 223



LINA  
PULL OUT  
p. 240

## Solución Ventana

Cubetas

Fregaderos

Girifos

Campanas

Electrodomésticos

Gestión de residuos

Accesorios

# Funcionalidades Franke

Cubetas

Fregaderos

Grifos

Campanas

Electrodomésticos

Gestión de residuos

Accesorios



## Ducha extraíble

La ducha extraíble amplía el radio de acción del agua en el fregadero. Esto permite llegar a todos los rincones de la cubeta y aprovechar al máximo todo el espacio de preparación. Algunos modelos están equipados con una ducha de doble chorro que permite transformar fácilmente el chorro en una versión ducha con un flujo de agua más suave y amplio. Esta función puede resultar útil al enjuagar verduras o materiales delicados, así como para limpiar el fregadero.



## Tecnología Laminar

Algunos de nuestros grifos están equipados con la tecnología LAMINAR (flujo laminar). En comparación con un grifo convencional equipado con un aireador que agrega aire al flujo de agua, nuestro difusor filtrante revoluciona la experiencia del agua con un chorro cristalino y natural. Esta tecnología proporciona un agua clara mientras reduce las molestas salpicaduras, eliminando la necesidad constante de enjuagar y secar. Además, gracias a un flujo de agua más silencioso y uniforme, el aireador LAMINAR también minimiza el ruido asociado con el uso del grifo.





## Cartucho ECO

Nuestros grifos equipados con un cartucho "ECO" le permiten lograr hasta un 30% de ahorro en agua y energía. Gracias a su tope desbloqueable, puede reducir hasta un 25% de su consumo de agua manteniendo un flujo suficiente para las tareas y actividades culinarias diarias. Además, el cartucho "ECO" contribuye al ahorro energético, generando hasta un 5% de reducción en la energía necesaria para calentar el agua. La apertura en posición central para agua fría es una garantía de comodidad, ahorro y seguridad. Ya no es necesario encender su caldera y llenar innecesariamente las tuberías con agua caliente, eliminando así riesgo de quemaduras.

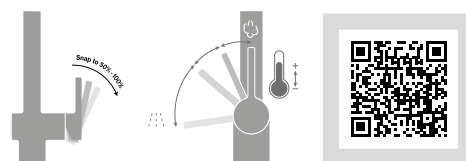

## Cartucho cerámico

La pieza central de los grifos es el cartucho cerámico, encargado de ajustar el flujo y la temperatura del agua. Franke utiliza cartuchos cerámicos europeos de alta calidad que aseguran un rendimiento superior. Este cartucho está fabricado con discos de cerámica que mantienen hermética la grifería dándole una resistencia prácticamente indestructible.



## Grifos de acero inoxidable

Los grifos de acero inoxidable destacan por su calidad superior y cautivan por sus propiedades de excelencia y resistencia. El acero inoxidable es un material antibacteriano y fácil de mantener. Nuestros grifos de acero inoxidable se integran perfectamente con nuestros fregaderos del mismo material, creando un punto de agua ergonómico y funcional, además son fáciles de mantener y atemporales.



# Grifos Multi- función

178	Vital
182	Maris Clear Water
184	Lina Clear Water
188	Mythos Water Hub
192	Maris Water Hub



Cubetas

Fregaderos

Grifos

Campanas

Electrodomésticos

Gestión de residuos

Accesorios



# Grifo de Agua Filtrada Vital

Filtro pequeño, grandes beneficios



Para más información sobre el  
Grifo Vital, escanea el  
siguiente código



¿Por qué es tan especial el grifo Vital?

**Por su pequeño y poderoso filtro.**

Un diseño único que no sólo es el más pequeño del mundo, sino también el primero en combinar carbón activo con una membrana de alta tecnología, capaz de filtrar y purificar el agua. Adaptándose a tus necesidades de uso y estilo de vida, el filtro está disponible en dos opciones según el flujo de caudal de agua de tu hogar: **filtro de alta presión** y **filtro de alto rendimiento**.

- Disfruta de agua pura y de gran sabor directamente del grifo
- Elimina las impurezas conservando los minerales vitales
- La luz LED indica cuándo hay que cambiar el filtro o la batería
- El filtro se sustituye de forma rápida y sencilla
- Su diseño no requiere ninguna instalación extra bajo el mueble

## Ahorra dinero y reduce los residuos plásticos

El grifo Vital ayuda a reducir el impacto medioambiental y ayuda a disminuir los residuos de botellas de plástico en un 99%\*, con un ahorro familiar de hasta 400 euros al año\*\*

## Parámetros de los valores del filtro

**Caudal:** 3,5L / min a 3 bar

**Rango de temperatura:** 1 - 38°C

**Rango de presión:** 1,0 - 6,8 bar (14,5 - 100 psi)

**Capacidad:** Hasta 500L, dependiendo de la calidad y presión del agua

\*Base de cálculo: peso del filtro Vital = 33,5 g, peso medio de una botella PET de 1 litro = 35,0 g, 1 filtro Vital sustituye a 500 botellas PET, luego 33,5g dividido por 500 x 35, 0 g = 0,2%

\*\*Base de cálculo: una familia promedio de 4 personas consume unos 3.000 litros de agua al año a un precio medio de 0,20 euros por litro de agua mineral; esto supone un coste de 600 euros al año, frente a los 200 euros de seis cápsulas de filtro Vital (periodo de uso recomendado: 1 año).



- 1 Pre-filtrado
- 2 Membrana
- 3 Filtrado con carbón activo
- 4 Agua filtrada



## Accesorios

### FILTRO VITAL ALTA PRESIÓN

Filtra todas las impurezas presentes en el agua (óxido, microplásticos, metales pesados, pesticidas y cloro). Además, eliminar los sabores y olores desagradables.

\* Vida útil de 500 litros, lo que equivale a 3 meses de autonomía (para un consumo promedio)

278



Individual  
**112.0606.784**  
7612985787826  
**36 €**

280



Pack 3 Filtros  
**112.0606.785**  
7612985787833  
**102 €**

### FILTRO VITAL ALTO RENTIMIENTO

Filtra todas las impurezas presentes en el agua (óxido, microplásticos, metales pesados, pesticidas y cloro). Además, elimina los sabores y los olores desagradables.

También retiene el 99,9% de las bacterias y virus.

\* Vida útil de 500 litros, lo que equivale a 3 meses de autonomía (para un consumo promedio)

281



Individual  
**112.0607.497**  
7612985792257  
**34 €**

282



Pack 3 Filtros  
**112.0607.498**  
7612985792264  
**97 €**



Adquiera los recambios del filtro únicamente en **www.franke.com/es** o a través de este QR

MYTHOS

3  
AÑOS  
GARANTÍA



Material: **Metálico**  
Recubrimiento especial: **PVD**  
Versión Spray: **Chorro - Ducha**  
Manguera extensible: **Metálico**  
Ahorro de agua: **Sí**  
Aireador: **Laminar**  
Rotación cabezal: **360°**  
Apertura mando: **0 / 90**  
Caudal: **8L/Min (3 bar) Caudal chorro normal / 3.5L/min (3 bar) caudal agua filtrada**  
Diámetro orificio: **35 mm**  
Incluye **2 filtros vital en dotación 112.0607.497 y 112.0606.784**



VITAL SEMIPRO AGUA FILTRADA  
**Negro mate**  
**120.0621.313**  
7612985866910  
**1.176 €**



VITAL SEMIPRO AGUA FILTRADA  
**Cromo / Gun metal**  
**120.0621.230**  
7612985865586  
**1.082 €**

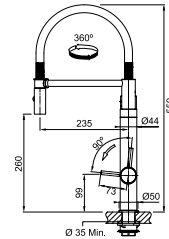

VITAL SEMIPRO  
AGUA FILTRADA



MYTHOS

3  
AÑOS  
GARANTÍA



Material: **Metálico**  
Recubrimiento especial: **PVD**  
Caño: **Giratorio**  
Ahorro de agua: **Sí**  
Aireador: **Laminar**  
Rotación cabezal: **360°**  
Apertura mando: **0 / 90**  
Caudal: **10 L/Min (3 bar) Caudal chorro normal / 3.5L/min (3 bar) caudal agua filtrada**  
Diámetro orificio: **35 mm**  
Incluye **2 filtros vital en dotación 112.0607.497 y 112.0606.784**



VITAL J AGUA FILTRADA  
**Negro mate**  
**120.0621.312**  
7612985866903  
**844 €**



VITAL J AGUA FILTRADA  
**Cromo / Gun metal**  
**120.0621.229**  
7612985865579  
**713 €**

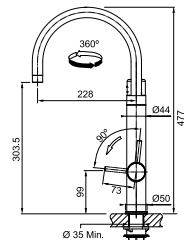

VITAL J  
AGUA FILTRADA



MYTHOS

3  
AÑOS  
GARANTÍA



Material: **Metálico**  
Recubrimiento especial: **PVD**  
Caño: **Giratorio**  
Ahorro de agua: **Sí**  
Rotación cabezal: **360°**  
Caudal: **3.5L/min (3 bar) caudal agua filtrada**  
Diámetro orificio: **35 mm**

NEW



VITAL L AGUA FILTRADA  
**Negro mate**  
**120.0621.311**  
7612985865593  
**587 €**



VITAL L AGUA FILTRADA  
**Cromo / Gun metal**  
**120.0621.228**  
7612985865562  
**511 €**

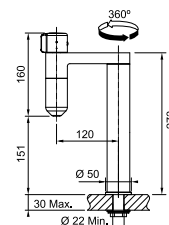

VITAL  
AGUA FILTRADA



Cubetas

Fregaderos

Grifos

Campanas

Electrodomésticos

Gestión de residuos

Accesorios

# Clear Water

Agua filtrada al instante



El agua es la esencia de la vida: para una vida saludable se recomienda beber 1.5L de agua al día. La calidad del agua potable es fundamental para nuestro bienestar y para nuestra calidad de vida. Imagina poder disfrutar del verdadero sabor del café, el gusto del té o simplemente la pureza y frescura del agua en un sorbo. Con la gama de grifos Clear Water de Franke, ¡Todo esto es posible!

El agua filtrada se drena por medio de un circuito independiente al de agua fría/caliente no filtrada, asegurando así la pureza del agua para su consumo.



Retiene la cal



Filtra los microplásticos



Filtra oxido y sedimentos



Elimina sabores y olores



Filtra metales pesados



Capacidad de filtración de 8.000 L, caudal de 6 a 10L/min a 3 bares

## Una filtración óptima

La filtración de cal reduce la dureza del agua. Además de usarla en tu consumo diario, puedes aprovecharla para tus electrodomésticos como lavadoras, máquinas de café, hornos a vapor o planchas.



- 1 Pre filtración:**  
filtra las impurezas de mayor volumen.
- 2 Retención de partículas orgánicas:**  
reduce la cal, los metales pesados y pesticidas.
- 3 Carbón activo:**  
filtra el cloro, residuos, olores y sabores.

### Higiene

El agua está lista al instante para ser consumida sin riesgo de proliferación bacteriana.

### Sostenible – cuidado del medio ambiente

Dí adiós al plástico, pues ya no tendrás que comprar más botellas de agua.

### Ahorro en su bolsillo

Una inversión amortizada rápidamente y una reducción drástica del coste del agua.

### Ahorro de tiempo

No hace falta esperar para ir a comprar, el agua filtrada estará siempre disponible en su hogar.

### Confort en su día a día

Ya no tendrás que cargar ni almacenar botellas de agua.

## Fácil instalación



Cabezal



Controlador electrónico



Filtro

# Maris

## Clear Water

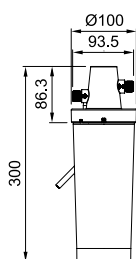

**FRANKE  
CLEAR WATER**



Capacidad filtrante: **8.000 L**

Duración: **Hasta 1 año de agua filtrada**

Inhibición: **De cloro, de partículas superiores a 5 µm, de componentes orgánicos volátiles y de metales pesados (plomo, cobre, zinc, níquel, etc.)**

Incluye: **Temporizador para el cambio de filtros, ajustable según consumo a: 90, 180, 270 o 360 días (con aviso sonoro)**

Compacto: **Ocupa poco espacio**

Incluye: **Filtro con capacidad de 8.000 L ; Cabezal de fijación (fácil y rápida instalación); Temporizador (indica cuándo es necesario cambiar el cartucho, funciona con pilas (sin necesidad de conexión eléctrica))**

**283** KIT AGUA FILTRADA  
FRANKE CLEAR WATER  
**133.0284.025**  
7612981049300  
**315 €**

**284** RECAMBIO (sólo filtro)  
FRANKE CLEAR WATER  
**133.0284.026**  
7612981049416  
**196 €**

Adquiera los recambios del  
filtro en **www.franke.com/es**  
o a través de este QR



MARIS



Material: **Acero Inox 304**  
Caño: **Giratorio**  
Ahorro de agua: **Sí**  
Rotación cabezal: **360°**  
Apertura mando: **45 / 45**  
Caudal: **9L/Min (3bar)**  
Diámetro orificio: **35 mm**  
**Válido para sistema de agua filtrada/ osmosis**

**ATLAS CLEAR INOX**  
**Acero Inox**  
**120.0179.978**  
7612980534739  
**487 €**

**3**  
AÑOS  
GARANTÍA

Grifo de agua filtrada  
**ATLAS CLEAR**

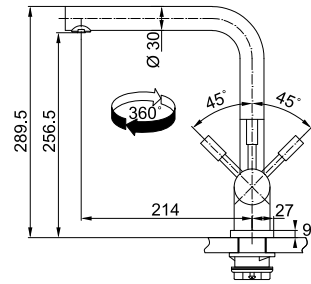

MARIS



Material: **Acero Inox 304**  
Caño: **Giratorio**  
Ahorro de agua: **Sí**  
Rotación cabezal: **360°**  
Apertura mando: **45 / 45**  
Diámetro orificio: **35 mm**  
**Válido para sistema de agua filtrada/ osmosis**

**EOS CLEAR INOX**  
**Acero Inox**  
**120.0179.979**  
7612980534746  
**462 €**

**3**  
AÑOS  
GARANTÍA

Grifo de agua filtrada  
**EOS CLEAR**

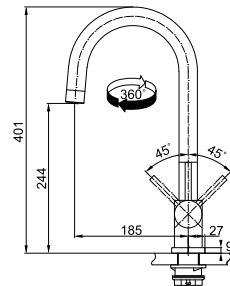

MARIS



Material: **Metálico**  
Caño: **Giratorio**  
Ahorro de agua: **Sí**  
Rotación cabezal: **360°**  
Apertura mando: **0 / 90**  
Diámetro orificio: **35 mm**  
**Válido para sistema de agua filtrada/ osmosis**

**NEPTUNE CLEAR WATER**  
**Cromado**  
**115.0370.689**  
7612981585730  
**415 €**

**NEPTUNE CLEAR WATER**  
**Onyx**  
**115.0370.694**  
7612981585754  
**439 €**

**3**  
AÑOS  
GARANTÍA

Grifo de agua filtrada  
**NEPTUNE CLEAR**

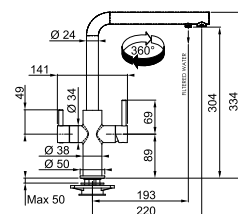

Cubetas

Fregaderos

Grifos

Campanas

Electrodomésticos

Gestión de residuos

Accesorios



# Lina

# Clear Water



Descubre la pureza del agua



Imagina disfrutar de agua pura directamente desde el grifo de tu cocina, cuando quieras y como desees. Ahora es posible con Lina Clear Water, el kit de filtración de agua para el hogar que fusiona un diseño compacto sin comprometer su eficacia.



## Proceso de filtración en 2 pasos

El sistema Lina Clear Water proporciona agua pura a través de un proceso especial de filtrado de 2 pasos, eliminando metales pesados y sedimentos de hasta 0,5 micrones.

## Diseño compacto

Esta tecnología única y novedosa ocupa la mitad del espacio requerido por los filtros tradicionales y garantiza la misma calidad de filtración. Es fácil de instalar, ideal para colocar debajo del mueble del fregadero, dejando suficiente espacio para los sistemas de gestión de residuos estándar.



## Fácil de reemplazar

Gracias al soporte de montaje con derivación incorporada, el cartucho se puede reemplazar fácilmente, con dos ventajas: no hay riesgo de derrames de agua y no se necesita un técnico especializado.

## Amigable con el medio ambiente

El sistema Lina Clear Water multifuncional proporciona agua pura directamente desde el grifo, reduciendo el uso de botellas plásticas en tu hogar. Este kit de filtración utiliza un 53% menos de plástico en comparación con un cartucho convencional, disminuyendo así el impacto ambiental del producto al final de su vida útil.



# Lina

# Clear Water



SMART



3  
AÑOS  
GARANTÍA

NEW



Material: **Metálico**  
Caño: **Giratorio**  
Ahorro de agua: **Sí**  
Rotación cabezal: **360°**  
Apertura mando: **0 / 90**  
Caudal: **7,76 L/min (3bar) / 2,66 L/min (3bar) \*Agua Filtrada**  
Diámetro orificio: **35 mm**

**\*Set de inicio que incluye: el grifo Lina Agua Filtrada, el sistema de montaje y un filtro con capacidad de 4.000 litros.**

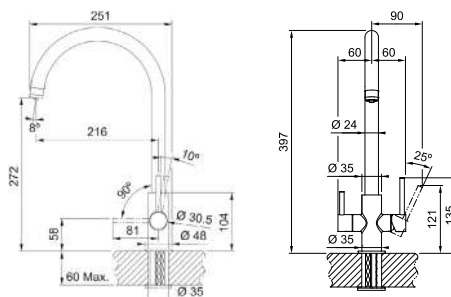

Grifo de agua filtrada  
**LINA J CLEAR**



NEW

**LINA J CLEAR**  
**Negro mate**  
**160.0702.681**  
7612986338607  
**550 €**

NEW

**LINA J CLEAR**  
**Cromado**  
**160.0702.660**  
7612986338492  
**450 €**

NEW

**LINA**  
**CLEAR WATER**



Capacidad filtrante: **4.000 L**  
Duración: **Hasta 1 año de agua filtrada**  
Filtra: **metales pesados, cloro y sedimentos de hasta 0,5 µm.**  
**Elimina sabores y olores.**  
**Limita la acumulación de cal y aumenta la vida útil de sus electrodomésticos.**  
Incluye: **1 filtro**

RECAMBIO LINA CLEAR WATER 4.000 L  
**112.0702.682**  
7612986338614  
**80 €**

Adquiera los recambios del filtro en [www.franke.com/es](http://www.franke.com/es) o a través de este QR



# Mythos

# Water Hub

Hemos optado por un todo en uno:  
¡AGUA A TU MANERA!

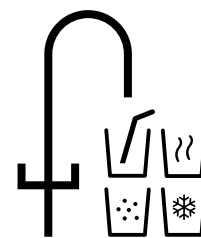

# Disfruta de tu agua favorita desde un solo grifo

Es posible que debas buscar nuevos usos para tus bandejas de hielo, carbonatadora de soda y hervidor, gracias al revolucionario Mythos Water Hub. Este innovador sistema doméstico todo en uno te permite elegir fácilmente y acceder al instante a tu tipo de agua preferida, ya sea filtrada, con gas, refrigerada o hirviendo.



## Para todos los gustos

Con un diseño 6 en 1, tú y tus invitados tenéis la opción de agua caliente o fría, filtrada, refrigerada, con gas o hirviendo al instante con solo girar el grifo.



## Simplicidad bajo el fregadero

Con un sistema multifuncional y un diseño compacto en una sola caja, el nuevo Mythos Water Hub está equipado con indicadores electrónicos LED para un manejo intuitivo y sencillo. Se instala fácilmente debajo del fregadero, liberando espacio en la cocina.



## Mantente conectado

Personaliza tu experiencia con el agua a través de nuestra aplicación y obtén una visión general de su uso. Además, podrás gestionar tus pedidos de manera conveniente, en cualquier momento y lugar.



## Un hogar saludable para un planeta más saludable

Con agua filtrada y con gas al alcance inmediato, puedes reducir la necesidad de botellas de plástico en tu hogar hasta en un 99%. Un pequeño gesto para un futuro más sostenible.



## Recambios



### Filtro Pro M Connect

Previene la acumulación de cal en el hervidor, elimina contaminantes y preserva los minerales esenciales del agua. La tecnología RFID integrada en el dispositivo Franke te notifica cuando es necesario reemplazar el filtro.

**Recambio de filtro**  
150.0717.797

### Botella CO2

Fabricado en acero y presurizado para garantizar un transporte seguro sin fugas de gas, este sistema cuenta con un mecanismo de fijación y liberación de giro fácil que facilita su acceso sin complicaciones.

### Kit de desinfección

Cada 6 meses, tanto el dispositivo como la aplicación te sugerirán realizar una limpieza del sistema utilizando una pastilla química específica.

**Kit de desinfección**  
112.0699.241

Cubetas

# Mythos

# Water Hub

Fregaderos

Grifos

Campanas

Electrodomésticos

Gestión de residuos

Accesorios



FRANKE

MYTHOS



Fecha disponibilidad Septiembre 2024

Grifo multifunción  
**MYTHOS WATER HUB ALL IN ONE**

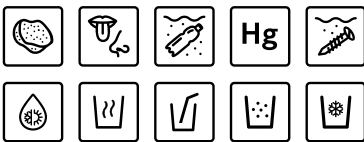

MYTHOS



Fecha disponibilidad Septiembre 2024

Grifo multifunción  
**MYTHOS WATER HUB SPARKLING**

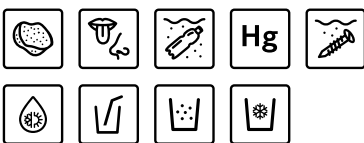

**FILTRO PRO M CONNECT**  
150.0717.797  
7612986416534

Nuestro filtro PRO M mantiene un contenido mineral equilibrado en Ca<sup>2+</sup> y Mg<sup>2+</sup>, según las recomendaciones de la OMS.

Material: **Acero Inoxidable**  
Caño: **Giratorio**  
Rotación cabezal: **180°**  
Apertura mando: **0 / 90**  
Caudal: **7,4 L/Min (3 bar)**  
Diámetro orificio: **35 mm**

**Depósito de agua hirviendo**  
Capacidad: **4 L**  
Clase energética: **A**  
Dimensiones: **200x440x495mm**

Depósito de agua refrigerada 2,2 L y con gas 0,6 L

\*Set de inicio que incluye:  
**Grifo bimando electrónico, caja hidráulica, hervidor y un filtro PRO M Connect con una capacidad de 1.700 L y una botella de CO2.**

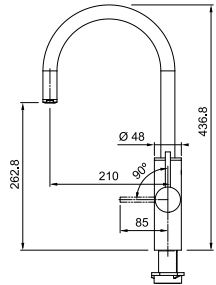

NEW

MYTHOS WATER HUB ALL IN 1 J ELEC.  
**Acero Inoxidable**  
160.0708.955  
7612986372670  
3.000 €

- Agua filtrada con gas
- Agua filtrada hirviendo
- Agua filtrada refrigerada
- Agua filtrada
- Agua corriente fría
- Agua corriente caliente

Material: **Acero Inoxidable**  
Caño: **Giratorio**  
Rotación cabezal: **180°**  
Apertura mando: **0 / 90**  
Caudal: **7,4 L/Min (3 bar)**  
Diámetro orificio: **35 mm**

**Depósito para agua refrigerada 2,2 L y con gas 0,6 L**

Dimensiones: **200x440x495mm**

\*Set de inicio que incluye:  
**Grifo bimando electrónico, caja hidráulica, enfriador y un filtro PRO M Connect con una capacidad de 1.700 L y una botella de CO2.**

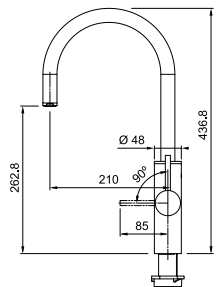

NEW

MYTHOS WATER HUB SPARKLING  
**Acero Inoxidable**  
160.0708.956  
7612986372687  
2.500 €

- Agua filtrada con gas
- Agua filtrada refrigerada
- Agua filtrada
- Agua corriente fría
- Agua corriente caliente

Adquiera los recambios del filtro en [www.franke.com/es](http://www.franke.com/es) o a través de este QR





# Maris

# Water Hub

Agua hirviendo al instante  
directamente del grifo.

¡AGUA A TU MANERA!



## La comodidad de contar con agua hirviendo al instante

¿Por qué perder tiempo y energía hirviendo agua en la tetera cuando puedes acceder a agua hirviendo en cualquier momento? Franke se enorgullece de presentar el nuevo Maris Water Hub, un dispositivo doméstico compacto 3 en 1 que sirve agua hirviendo al instante con solo tocar el grifo, permitiendo centrarte en lo que realmente importa en casa.



### Disfruta de más espacio en tu cocina

Un diseño compacto que incluye grifo, caldera, filtro y cabezal de filtro. Fácil de instalar debajo del fregadero, brindándote más espacio en la parte superior.

### Adiós al desperdicio de energía

Gracias a su diseño innovador y clasificación energética A, el Maris Water Hub hierva agua de manera más eficiente que una tetera tradicional, reduciendo el consumo de energía y evitando posibles desperdicios.



**PRO M FILTER**  
SAFE AND EASY TO CHANGE.



### Un sistema PRO

Incluye una caldera de 4 litros de agua hirviendo al instante, un grifo electrónico y un filtro PRO M. Este filtro, con protección contra la cal, retiene el cloro y microplásticos de hasta 5 µm, elimina olores y sabores, al mismo tiempo que conserva los minerales del agua. Además, reduce la presencia de contaminantes como pesticidas y metales pesados.

### Elige el estilo que prefieras

Disponible en cromo y negro mate, para que puedas combinarlo con cualquier fregadero de Franke y crear una estética de cocina perfectamente integrada.



## Accesorios opcionales

### Kit 4 en 1 de Filtrado

Convierte tu Maris Water Hub en un dispositivo 4 en 1 que incluye un flujo adicional de agua filtrada, gracias a una caja hidráulica que se ajusta perfectamente debajo del fregadero.



# Maris

## Water Hub

### Agua hirviendo al instante

La practicidad y el confort en la cocina son cada vez más importantes, y tener siempre disponible agua hirviendo al instante se está convirtiendo es una de ellas. Nuestro Maris Water Hub 3 en 1 da la flexibilidad de tener agua filtrada a un toque de tu mano.

Uno de los mayores beneficios es el tiempo ahorrado en la preparación de las comidas, preparar una taza de té o café en cuestión de segundos, e incluso llevar a cabo alguna tarea de limpieza y por qué no esterilizar biberones.

Con nuestro Maris Water Hub podrás:

- Cocinar rápidamente arroz, cuscús, sopas, pasta...
- Cocinar verduras y huevos
- Limpiar utensilios de cocina
- Servir una taza de té o café en segundos
- Pelar tomates fácilmente
- Esterilizar biberones y chupetes

Color del LED	Estado del LED	Descripción
Blanco	Continuo	Funcionamiento estándar
Blanco	Intermitente	El grifo está en Stand By
Rojo	Continuo	Agua hirviendo filtrada lista para servir.
Rojo	Intermitente	Agua hirviendo filtrada está en curso.
Naranja	Continuo	El filtro está casi agotado y debe ser reemplazado en el plazo de un mes.
Naranja	Intermitente	El filtro se ha agotado y debe ser reemplazado de inmediato.

## Convierte tu Maris Water Hub en un 4 en 1



También será posible tener agua filtrada gracias al Kit de filtrado 4 en 1, un accesorio que permite un flujo adicional de agua filtrada.

Con el kit de filtrado 4 en uno, añadirás el color azul a en tu grifo. Con esta funcionalidad, podrás tener agua filtrada al instante.

### 3 modos de funcionamiento



Agua filtrada



Agua filtrada hirviendo



Funcionamiento estándar

Recuerda que la correcta instalación del Maris Water Hub es crucial para un buen funcionamiento. Si necesitas asistencia técnica, solicita más información en [KS-Repuestos-FSS.ES@franke.com](mailto:KS-Repuestos-FSS.ES@franke.com)



# Maris

# Water Hub



MARIS



**3**  
AÑOS  
GARANTÍA

**NEW**

Material: **Metálico**  
Caño: **Giratorio**  
Ahorro de agua: **Cartucho Eco**  
Aireador: **Laminar**  
Rotación cabeza: **180°**  
Apertura mando: **0 / 100**  
Caudal: **6,4 L/Min (3 bar)**  
Diámetro orificio: **35 mm**

**Deposito de agua hirviendo**  
Capacidad: **4 L**  
Clase energética: **A**  
Dimensiones: **ø229x340mm**

\*Set de inicio que incluye:  
**Grifo bimando electrónico, caja hidráulica, calentador y un filtro PRO M con una capacidad de 1.700 L.**

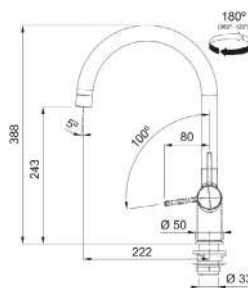

Grifo de agua filtrada  
**MARIS WATER HUB**



**NEW**

**MARIS WATER HUB 3 EN 1 J ELEC.**  
**Negro mate**  
**160.0702.518**  
7612986338225  
**1.300 €**

**NEW**

**MARIS WATER HUB 3 EN 1 J ELEC.**  
**Cromado**  
**160.0702.440**  
7612986338218  
**1.050 €**



**4 EN 1 KIT DE FILTRADO**  
**112.0712.978**  
7612986392005  
**259 €**

\*Este kit permite tener agua filtrada adicional al agua hirviendo. Si quieres conocer más sobre su instalación, scanea este QR.

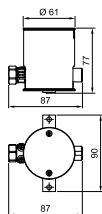

**PRO M FILTER** SAFE AND EASY TO CHANGE.



**NEW**

**RECAMBIO FILTRO PRO M BOILING WATER**  
**120.0305.558**  
7612981151072  
**149 €**

Filtra: **metales pesados, microplásticos, cloro y sedimentos de hasta 0,5 µm. Elimina sabores y olores. Filtra la cal y aumenta la vida útil de sus electrodomésticos.**

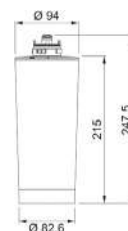

Nuestro filtro PROM M mantiene un contenido mineral equilibrado en Ca2+ y Mg2+, según las recomendaciones de la OMS.

Adquiera los recambios del filtro en **www.franke.com/es** o a través de este QR



Cubetas

Fregaderos

Grifos

Campanas

Electrodomésticos

Gestión de residuos

Accesorios





Cubetas

Fregaderos

Grifos

Campanas

Electrodomésticos

Gestión de residuos

Accesorios

# Semipro fesionales

200	Icon
201	Pescara
202	Active
203	Centinox
204	Lina
205	Fox



# Icon

Cubetas

Fregaderos

Grifos

Campanas

Electrodomésticos

Gestión de residuos

Accesorios



MYTHOS



**3**  
AÑOS  
GARANTÍA



Material: **Metálico**  
Recubrimiento especial: **PVD**  
Caño: **Retractable con spray**  
Versión Spray: **Chorro - Ducha**  
Aireador: **Laminar**  
Rotación cabezal: **360°**  
Apertura mando: **0 / 90**  
Caudal: **7.7 L/min (3 bar) Caudal chorro normal, 6.8 L/Min (3 bar) Spray**  
Diámetro orificio: **35 mm**

**ICON SEMI PRO HP MB**  
**Negro mate**  
**115.0690.598**  
**7612986276725**  
**823 €**

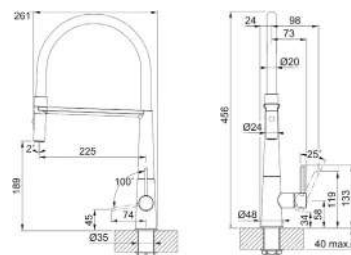

Grifo semiprofesional  
**ICON SEMI PRO**



reddot winner 2023

**200** Colección 2024



## MYTHOS



**3**  
AÑOS  
GARANTÍA



Material: **Metálico**  
Caño: **Retractable con spray**  
Versión Spray: **Chorro - Ducha**  
Manguera extensible: **Negro mate**  
Ahorro de agua: **Cartucho Eco**  
Rotación cabezal: **360°**  
Apertura mando: **10 / 90**  
Caudal: **9L/Min (3bar)**  
Diámetro orificio: **35 mm**

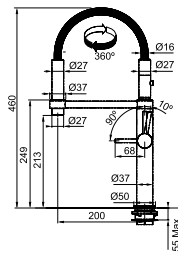

Grifo semiprofesional  
**PESCARA 360**  
**SEMI-PRO**

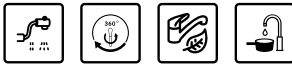

**PESCARA 360 SEMI-PRO**  
**Negro mate**  
**115.0545.136**  
7612985537025  
**713 €**



**PESCARA 360 SEMI-PRO**  
**Cromado**  
**115.0393.976**  
7612981695231  
**642 €**



reddot design award  
winner

## MYTHOS



**3**  
AÑOS  
GARANTÍA



Material: **Versión acero Inox 304 o metálico para el cromado**  
Caño: **Retractable con spray**  
Versión Spray: **Chorro - Ducha**  
Manguera extensible: **Nylon gris**  
Ahorro de agua: **Cartucho Eco**  
Rotación cabezal: **360°**  
Apertura mando: **10 / 90**  
Caudal: **9L/Min (3bar)**  
Diámetro orificio: **35 mm**

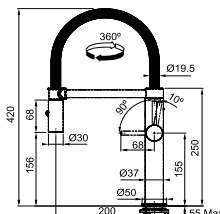

Grifo semiprofesional  
**PESCARA L**  
**SEMI-PRO**

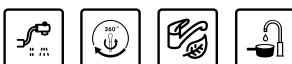

**PESCARA L SEMI-PRO**  
**Acero Inox**  
**115.0472.960**  
7612981832001  
**522 €**



**PESCARA L SEMI-PRO**  
**Cromado**  
**115.0393.975**  
7612981695224  
**475 €**



reddot design award  
winner

# Active



MYTHOS



**3**  
AÑOS  
GARANTÍA



Material: **Metálico**  
 Recubrimiento especial:  
**Powder painting**  
 Caño: **Retractable con spray**  
 Ahorro de agua: **Cartucho ECO**  
 Aireador: **Laminar\***  
 Rotación cabezal: **180°**  
 Apertura mando: **0 / 100**  
 Caudal: **7,5 L/Min (3 bar)**  
 Diámetro orificio: **35 mm**



ACTIVE SEMI PRO 2 JETS MB  
**Negro mate**  
**115.0653.409**  
 7612986056648  
**617 €**



ACTIVE SEMI PRO 2 JETS CHR  
**Cromado**  
**115.0653.407**  
 7612986056624  
**565 €**

Grifo semiprofesional  
**ACTIVE SEMI PRO**  
**2 JETS**

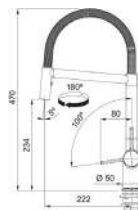



MYTHOS



**3**  
AÑOS  
GARANTÍA

Material: **Acero Inox 304**  
 Caño: **Retractable con spray**  
 Versión Spray: **Chorro - Ducha**  
 Manguera extensible: **Negro mate**  
 Ahorro de agua: **Sí**  
 Rotación cabezal: **360°**  
 Apertura mando: **50 / 50**  
 Caudal: **8.5/Min 3bar**  
 Diámetro orificio: **35 mm**

**CENTINOX PLUS SEMI-PRO**  
**Acero Inox**  
**115.0547.855**  
**7612985543484**  
**565 €**

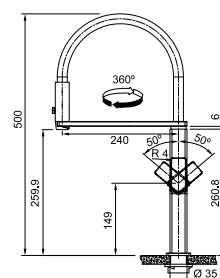

Grifo semiprofesional  
**CENTINOX PLUS**



# Lina

Cubetas

Fregaderos

Grifos

Campanas

Electrodomésticos

Gestión de residuos

Accesorios



MARIS



**3**  
AÑOS  
GARANTÍA

Grifo semiprofesional  
LINA SEMIPRO



Material: **Metálico**  
Caño: **Retractable con spray**  
Versión Spray: **Chorro - Ducha**  
Manguera extensible:  
**Nylon blanco / gris / negro**  
Rotación cabezal: **360°**  
Apertura mando: **0 / 90**  
Caudal: **9L/Min (3bar)**  
Diámetro orificio: **35 mm**

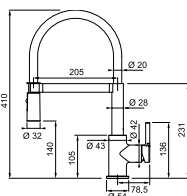

**LINA SEMIPRO**  
**Cromado / Negro**  
**115.0626.085**  
7612985901819  
**308 €**

**LINA SEMIPRO**  
**Cromado / Gris**  
**115.0626.087**  
7612985901826  
**308 €**

**LINA SEMIPRO**  
**Cromado / Blanco**  
**115.0626.088**  
7612985901840  
**308 €**



MARIS



**3**  
AÑOS  
GARANTÍA

Grifo semiprofesional  
FOX SEMI-PRO



Material: **Metálico**  
Caño: **Retractable con spray**  
Versión spray: **Chorro-Ducha**  
Longitud manguera extensible: **1.500 mm**  
Ahorro de agua: **Cartucho ECO**  
Rotación cabezal: **360°**  
Apertura mando: **72 / 28**  
Caudal: **10 L/Min (3 bar)**  
Diámetro orificio: **35 mm**

FOX SEMI-PRO  
**Cromado**  
**115.0486.993**  
**7612981888909**  
**273 €**

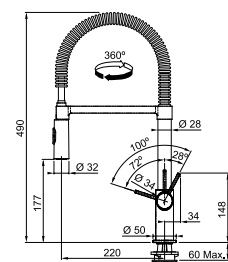



# Tendencia diseño

	<b>Acero inoxidable</b>
208	Mythos Masterpiece
211	Mythos
212	Eos
214	Atlas Neo Sensor
217	Atlas Neo Spray
218	Atlas Neo
220	Glenda

	<b>Metálicos</b>
224	Icon
226	Active
235	Neptune Evo
236	Urban
238	Sirius
239	Ambient
240	Lina
242	Trams

	<b>Solución Ventana</b>
243	Active Window
244	Atlas Neo Window
245	Neptune Window





Cubetas

Fregaderos

Girifos

Campanas

Electrodomésticos

Gestión de residuos

Accesorios



# Grifos

# Mythos Masterpiece

Sumérgete en el arte.



Funcionales, elegantes y diseñados al detalle, los nuevos grifos Mythos Masterpiece son el complemento perfecto para tu cocina Franke. Disponibles en tres colores: Antracita, Oro y Cobre, cada uno combina a la perfección con otros elementos de la colección Mythos Masterpiece para lograr una perfecta armonía visual en tu cocina.



Grifo Mythos Masterpiece Pull Out Spray

Además de su diseño excepcional, cada grifo Mythos Masterpiece es increíblemente funcional: el spray dual con chorro laminar ofrece un lavado potente y efectivo incluso con la suciedad más difícil, y el caño extraíble llega a cualquier rincón de las cubetas Mythos Masterpiece para una máxima comodidad.

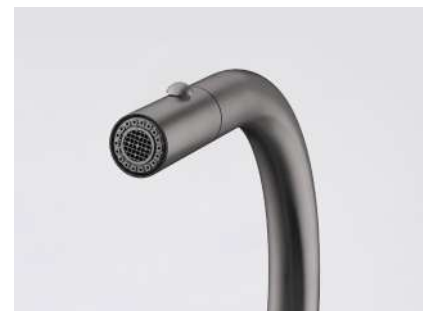

Elementos disponibles que combinan o contrastan con la colección Mythos Masterpiece.



Cubeta



Dispensador de Jabón



Pulsador



Rebosadero



Válvula de desagüe

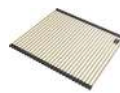

Roll-Up



Cubetilla

# Mythos Masterpiece

Cubetas

Fregaderos

Grifos

Campanas

Electrodomésticos

Gestión de residuos

Accesorios



MYTHOS



NEW

3 AÑOS GARANTÍA

MYTHOS MASTERPIECE



Material: **Acero Inox**  
 Recubrimiento especial: **PVD\***  
**modelos cobre, atracita y oro**  
 Caño: **Extraíble con spray (modelo spray)**  
 Versión Spray: **Chorro - Ducha**  
 Manguera extensible: **Nylon negro**  
 Longitud manguera extensible: **1.700 mm**  
 Aireador: **Laminar**  
 Rotación cabezal: **360°**  
 Apertura mando: **0 / 100**  
 Caudal: **7.4 L/min (3 bar)**  
 Diámetro orificio: **35 mm**

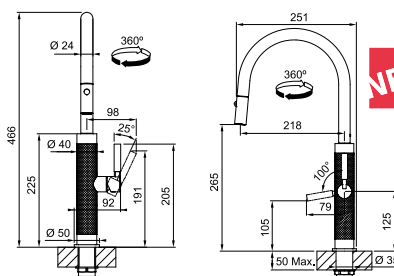

NEW



MASTERPIECE PULL OUT ANTRACITA  
**Antracita**  
**115.0711.555**  
 7612986384529  
**1.050 €**

NEW



MASTERPIECE PULL OUT COBRE  
**Cobre**  
**115.0711.557**  
 7612986384536  
**1.050 €**

NEW



MASTERPIECE PULL OUT ORO  
**Oro**  
**115.0711.558**  
 7612986384543  
**1.050 €**

NEW



MASTERPIECE PULL OUT INOX  
**Acero Inox**  
**115.0711.554**  
 7612986384512  
**875 €**



MYTHOS



**3**  
AÑOS  
GARANTÍA

Material: **Acero Inox 304**  
 Recubrimiento especial:  
**PVD (modelo negro)**  
 Caño: **Giratorio**  
 Aireador: **Laminar**  
 Rotación cabezal: **360°**  
 Apertura mando: **50 / 50**  
 Caudal: **13L/Min (3bar)**  
 Diámetro orificio: **35 mm**



MYTHOS  
**Negro industrial**  
**115.0550.441**  
 7612985552653  
**546 €**



MYTHOS  
**Acero Inox**  
**115.0547.852**  
 7612985543453  
**499 €**

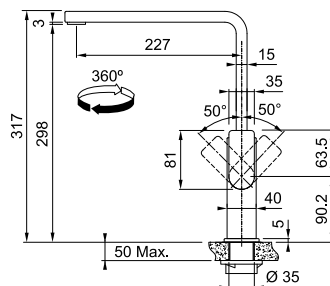

MYTHOS



# Eos





**3**  
AÑOS  
GARANTÍA

EOS PULL OUT



Material: **Acero Inox 304**  
 Recubrimiento especial:  
**PVD (modelos color)**  
 Caño: **Extraíble con Spray**  
 Versión Spray: **Chorro - Ducha**  
 Manguera extensible: **Nylon negro**  
 Longitud manguera extensible:  
**1.800 mm**  
 Aireador: **Laminar**  
 Rotación cabezal: **180°**  
 Apertura mando: **-6 / +90**  
 Caudal: **10.0 L/Min (3 bar)**  
 Diámetro orificio: **35 mm**

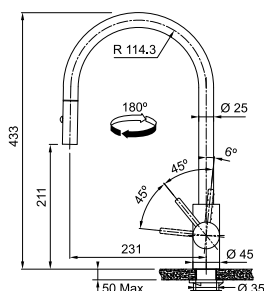

MYTHOS



EOS PULL OUT  
**Antracita**  
**115.0628.256**  
 7612985911276  
**451 €**

MYTHOS



EOS PULL OUT  
**Cobre**  
**115.0628.254**  
 7612985911252  
**451 €**

MYTHOS



EOS PULL OUT  
**Oro**  
**115.0681.244**  
 7612986230550  
**451 €**

MYTHOS



EOS PULL OUT  
**Negro industrial**  
**115.0613.671**  
 7612985820479  
**451 €**

MARIS



EOS NEO PULL OUT  
**Acero Inox**  
**115.0590.045**  
 7612985727990  
**368 €**



MYTHOS



**3**  
AÑOS  
GARANTÍA

EOS NEO  
SWIVEL



Material: **Acero Inox 304**  
 Recubrimiento especial:  
**PVD (modelos color)**  
 Caño: **Giratorio**  
 Aireador: **Laminar**  
 Rotación cabezal: **180°**  
 Apertura mando: **-6 / +90**  
 Caudal: **12 L/Min (3 bar)**  
 Diámetro orificio: **35 mm**

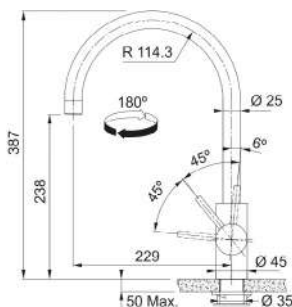

MYTHOS



EOS NEO SWIVEL  
**Antracita**  
**115.0628.253**  
 7612985911245  
**318 €**

MYTHOS



EOS NEO SWIVEL  
**Cobre**  
**115.0628.251**  
 7612985911221  
**318 €**

MYTHOS



EOS NEO SWIVEL  
**Oro**  
**115.0681.243**  
 7612986230543  
**318 €**

MYTHOS



EOS NEO SWIVEL  
**Negro industrial**  
**115.0613.590**  
 7612985820462  
**318 €**

MARIS



EOS NEO SWIVEL  
**Acero Inox**  
**115.0590.044**  
 7612985727983  
**273 €**



# Atlas Neo

# Sensor

¡Sin molestias, sin gérmenes, sin manos!



Escanea el QR para más información



Puede ser fácil ensuciarse las manos mientras se preparan las comidas, gracias al Atlas Neo Sensor no hace falta tocar el grifo para activar el agua, permitiendo una mejor higiene para ti y tu familia. Además, este grifo moderno y de alta tecnología ahorra agua y energía, ya que detiene automáticamente el flujo de agua después de 30 segundos.

## Práctico

Tan solo coloca tu mano cerca del sensor, sin necesidad de pulsar ningún botón ni tirar de la maneta y disfruta por 30 segundos del agua del grifo.



## Cuida el medio ambiente y tu bolsillo

Coloca la sartén debajo del grifo, actívalo y olvídate de él, el flujo de agua se detiene automáticamente después de 30 segundos, ahorrando agua y energía.



## Tal como te gusta

Puedes elegir la temperatura ideal cuando actives el grifo. Si quieres agua más caliente o fría sólo tienes que ajustar la maneta.

## Higiénico

La cocina es uno de los ambientes más utilizados en casa y nunca se es demasiado precavido en lo que a higiene se refiere. Al evitar el uso manual, tendrás menos riesgo de contaminar con virus o bacterias la maneta del grifo.

## Estilo sin limitaciones

¿Por qué conformarse con un solo estilo? Combina el color de tu cocina con el moderno negro mate o el clásico cromado.

## Notarás la diferencia en beneficios, no en tamaño

Rápido y fácil de instalar, nuestro grifo Atlas Neo Sensor cuenta con una caja de control que ocupa muy poco espacio bajo el fregadero.





Beneficios

# Atlas Neo Sensor

Cubetas

Fregaderos

Grifos

Campanas

Electrodomésticos

Gestión de residuos

Accesorios



MYTHOS



GERMAN  
DESIGN  
AWARD  
SPECIAL  
2022

3  
AÑOS  
GARANTÍA



ATLAS NEO  
SENSOR PULL OUT



Material: **Acero Inox 304**  
Recubrimiento especial:  
**PVD (modelo negro)**  
Caño: **Extraíble**  
Versión spray: **Chorro**  
Manguera extensible: **Nylon gris**  
Longitud manguera extensible: **1.500 mm**  
**Sensor por Infrarrojos**  
Aireador: **Laminar**  
Rotación cabezal: **180°**  
Apertura mando: **-6 / +90**  
Caudal: **7,0 L/Min (3 bar)**  
**4,0 L/Min (3 bar) con apertura con sensor**  
Diámetro orificio: **35 mm**



ATLAS NEO SENSOR PULL OUT  
**Negro**  
**115.0625.527**  
7612985886895  
**831 €**



ATLAS NEO SENSOR PULL OUT  
**Acero Inox**  
**115.0625.523**  
7612985886864  
**784 €**

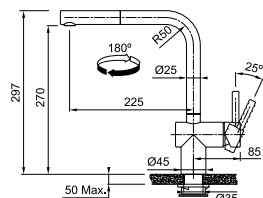

216 Colección 2024

\*El aireador laminar puede reemplazarse por un aireador estándar. Para más información, póngase en contacto con nuestro departamento de Postventa.

# Atlas Neo Spray

Cubetas

Fregaderos

Grifos

Campanas

Electrodomésticos

Gestión de residuos

Accesorios



MARIS



**3**  
AÑOS  
GARANTÍA

ATLAS NEO  
PULL OUT SPRAY



Material: **Acero Inox 304**  
Caño: **Extraíble con spray**  
Versión Spray: **Chorro - Ducha**  
Manguera extensible: **Nylon gris**  
Longitud manguera extensible: **1.500 mm**  
Rotación cabezal: **180°**  
Apertura mando: **0 / 90**  
Caudal: **8.6 L/min (3 bar)**  
Diámetro orificio: **35 mm**

ATLAS NEO PULL OUT SPRAY  
**Acero Inox**  
**115.0521.441**  
7612985444934  
**351 €**

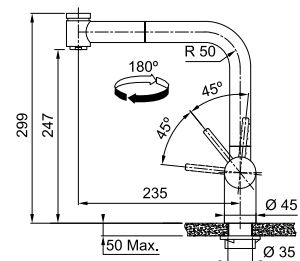

Colección 2024 **217**

# Atlas Neo



**3**  
AÑOS  
GARANTÍA



ATLAS NEO  
PULL OUT



Material: **Acero Inox 304**  
Recubrimiento especial:  
**PVD (modelos color)**  
Caño: **Extraíble**  
Versión Spray: **Chorro**  
Manguera extensible: **Nylon gris**  
Longitud manguera extensible:  
**1.500 mm**  
Aireador: **Laminar\***  
Rotación cabezal: **180°**  
Apertura mando: **0 / 90**  
Caudal: **9.7 L/min (3 bar)**  
Diámetro orificio: **35 mm**

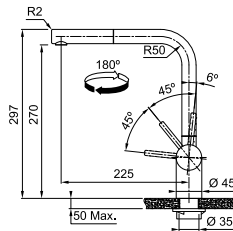

MYTHOS



ATLAS NEO PULL OUT  
**Antracita**  
**115.0628.210**  
7612985911214  
**473 €**

MYTHOS



ATLAS NEO PULL OUT  
**Cobre**  
**115.0628.208**  
7612985910897  
**473 €**

MYTHOS



ATLAS NEO PULL OUT  
**Oro**  
**115.0681.242**  
7612986230536  
**473 €**

MYTHOS



ATLAS NEO PULL OUT  
**Negro**  
**115.0550.427**  
7612985552646  
**451 €**

MARIS



ATLAS NEO PULL OUT  
**Acero Inox**  
**115.0521.438**  
7612985444903  
**328 €**



**3**  
AÑOS  
GARANTÍA



ATLAS NEO



Material: **Acero Inox 304**  
Recubrimiento especial:  
**PVD (modelos color)**  
Caño: **Giratorio**  
Aireador: **Laminar**  
Rotación cabezal: **180°**  
Apertura mando: **0 / 90**  
Caudal: **12.2L/Min (3 bar)**  
Diámetro orificio: **35 mm**

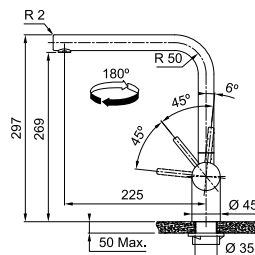

MYTHOS



ATLAS NEO  
**Antracita**  
**115.0628.207**  
7612985910880  
**404 €**

MYTHOS



ATLAS NEO  
**Cobre**  
**115.0628.204**  
7612985910866  
**404 €**

MYTHOS



ATLAS NEO  
**Oro**  
**115.0681.241**  
7612986230529  
**404 €**

MYTHOS



ATLAS NEO  
**Negro**  
**115.0550.424**  
7612985552639  
**404 €**

MARIS



ATLAS NEO  
**Acero Inox**  
**115.0521.435**  
7612985444873  
**280 €**



\*El aireador laminar puede reemplazarse por un aireador estándar. Para más información, póngase en contacto con nuestro departamento de Postventa.

# Smart Glenda

Acero inoxidable, ideal para todas las cocinas



Para disfrutar plenamente de tu cocina, es necesario rodearte de un diseño cautivador y materiales de alta calidad. Cada grifo Smart Glenda está fabricado con acero inoxidable de alta calidad, siendo la solución perfecta para aquellos que buscan durabilidad y comodidad en el diseño.



## Calidad en acero inoxidable

En comparación con otros acabados metálicos, el acero inoxidable garantiza una excelente durabilidad a largo plazo y resistencia a los arañazos. También requiere menos mantenimiento, ya que las manchas y huellas son menos visibles.

## Estilo versátil

La gama de grifos de acero inoxidable Smart Glenda se integra perfectamente con cualquier decoración o esquema de color de cocina. También es una excelente elección para apartamentos tipo estudio u otros espacios con áreas abiertas.



## Diseño Smart

El diseño del cuerpo con maneta lateral y movimiento de 0/90° permite montar el grifo cerca de la pared trasera, asegurando al mismo tiempo su completa usabilidad. El caño alto facilita el lavado de ollas y sartenes grandes, además, al ser extraíble permite alcanzar fácilmente todos los rincones del fregadero.

## Di adiós a los accidentes

El aireador laminar proporciona un chorro de agua cristalina y sin salpicaduras con un nivel de ruido mínimo, manteniendo la tranquilidad en tu cocina.



Cubetas

Fregaderos

Grifos

Campanas

Electrodomésticos

Gestión de residuos

Accesorios

# Glenda



SMART



NEW

3  
AÑOS  
GARANTÍA

GLEND  
PULL O



Material: **Acero Inox 304**  
Caño: **Extraíble**  
Versión Spray: **Chorro**  
Manguera extensible: **Nylon gris**  
Longitud manguera extensible: **1.500 mm**  
Aireador: **Laminar**  
Rotación cabezal: **180°**  
Apertura mando: **0 / 90**  
Caudal: **9.04 L/min( 3 bar)**  
Diámetro orificio: **35 mm**

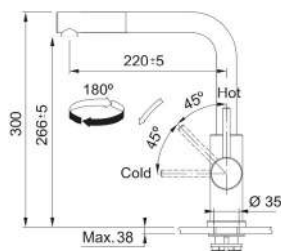

GLEND  
PULL O  
INOX  
Acero Ino  
115.0706.986  
7612986357684  
290 €

SMART



NEW

3  
AÑOS  
GARANTÍA

GLEND



Material: **Acero Inox 304**  
Caño: **Giratorio**  
Aireador: **Laminar**  
Rotación cabezal: **180°**  
Apertura mando: **0 / 90**  
Caudal: **12.3 L/Min (3 bar)**  
Diámetro orificio: **35 mm**

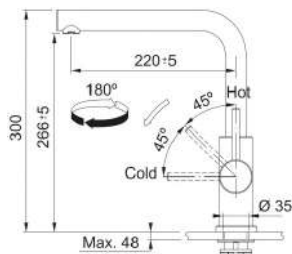

GLEND  
SWIVEL  
INOX  
Acero Ino  
115.0706.985  
7612986357677  
220 €

Cubetas

Fregaderos

Grifos

Campanas

Electrodomésticos

Gestión de residuos

Accesorios



Cubetas

Fregaderos

Grifos

Campanas

Electrodomésticos

Gestión de residuos

Accesorios

# Icon





Material: **Metálico**  
 Caño: **Extraíble con spray**  
 Versión spray: **Chorro - Ducha**  
 Manguera extensible: **Nylon negro**  
 Longitud manguera extensible: **1.700 mm**  
 Aireador: **Laminar**  
 Rotación cabezal: **360°**  
 Apertura mando: **0 / 100**  
 Caudal: **7.5 L/itr/min (3 bar)**  
 Diámetro orificio: **35 mm**

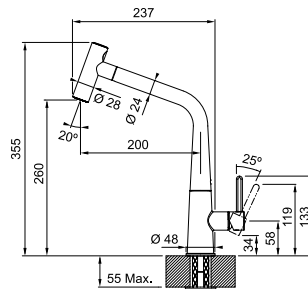

**3**  
AÑOS  
GARANTÍA

ICON PULL OUT



**ICON PULL OUT SPRAY**  
**Negro mate**  
**115.0625.190**  
 7612985886406  
**625 €**

**ICONPULL OUT SPRAY**  
**Cromado**  
**115.0625.188**  
 7612985885683  
**565 €**



Cubetas

Fregaderos

Grifos

Campanas

Electrodomésticos

Gestión de residuos

Accesorios

# Grifos

# Active

La gama de grifos con alma sostenible



# Sostenibilidad con estilo

Escanea el QR para más información



## Cartucho ECO ahorro de agua hasta un 50%

El objetivo principal de nuestros grifos es ofrecer lo mejor de dos mundos, diseño y sostenibilidad. Con dos opciones de diseño cuello cisne J o cuello en L, disponibles en una gama de acabados contemporáneos; ofrece un chorro de agua cristalino y sin salpicaduras gracias a su aireador laminar; función "Spray Jet" para una limpieza precisa y un cartucho ECO que es capaz de limitar el caudal y temperatura del agua para ayudar al medio ambiente.



### Active Semi Pro

El "Arco del Triunfo" de los grifos.



## La eficiencia de la sostenibilidad, hecha a la perfección

Cómo ajustar el cartucho



### Grifo Active caño J

Disponible en una gama de colores contemporáneos.



### Grifo Active caño L

Disponible en varios tonos suaves y sofisticados

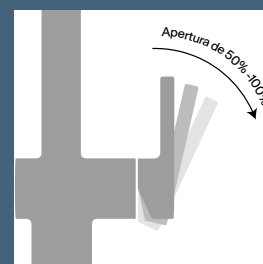
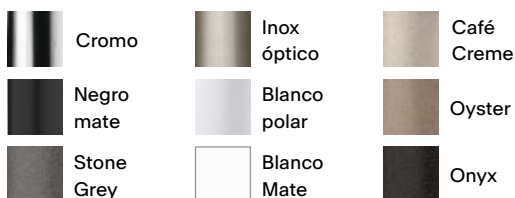

Buena potencia de agua inclusive con apertura a 50%

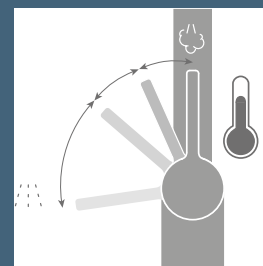

Quita la maneta y gira el anillo interior para limitar la temperatura del flujo de agua.\*

\*Sigue siempre las instrucciones del manual de usuario y de instalación

# Active

# Twist

¿Creías que lo sabías todo sobre los grifos?  
Pregúntatelo de nuevo



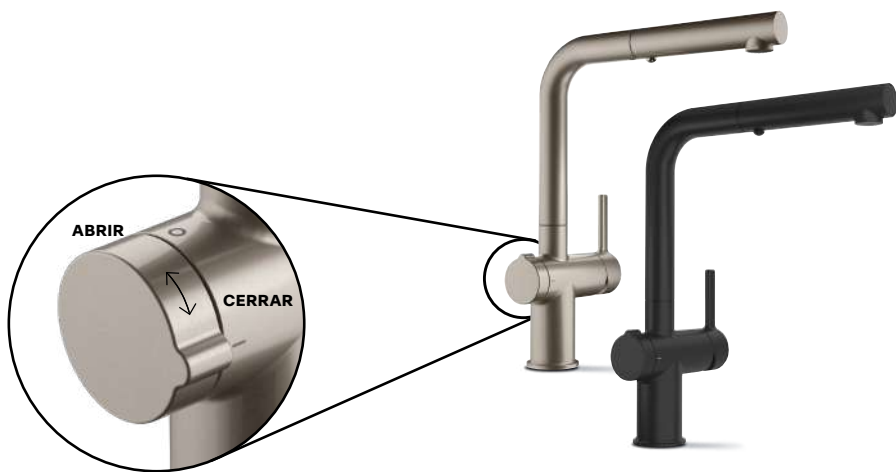

Con Active Twist, hemos creado un grifo que funciona de manera diferente; con la habilidad no solo para llenar el fregadero, sino también para vaciarlo. Además de su aspecto elegante y minimalista, hemos incorporado una característica especial e innovadora que conecta el grifo con el fregadero por medio de una maneta giratoria. Al girarla, se abre la válvula de desagüe, de manera que el agua se drena fácilmente, segura e higiénica, sin necesidad de meter las manos en agua caliente y/o sucia.

## Prestaciones y beneficios

### Innovador sistema de apertura "Twist" de la válvula

El diseño "todo en uno" del grifo incluye una maneta especial que cuando se gira, abre o cierra la válvula, por lo que el agua se drena fácilmente, de forma segura e higiénica, sin que tengas que meter las manos en el fregadero.

### Cartucho ECO

Diseñado para limitar tanto el caudal del agua como la temperatura, el Cartucho ECO ayuda a ahorrar agua y energía. Gracias a la maneta con diferentes posiciones de apertura, es posible reducir el consumo de agua hasta en un 50%.

### Función Spray Jet

Gracias a la gran potencia del flujo del caudal del agua, la función "Spray Jet" facilita el enjuague de frutas y verduras, eliminando la suciedad más incrustada de los platos. Además, abarcar una amplia zona de lavado llegando a cada rincón del fregadero, haciendo que la limpieza del mismo se realice de una manera mucho más fácil.

### Aireador laminar

El aireador laminar instalado en el cabezal del grifo, asegura que el Active Twist ofrezca un agua cristalina, sin salpicaduras, sin generar ruido.

### Diseño de fácil limpieza

El diseño curvilíneo del Active Twist y los bordes y juntas del grifo redondeados, facilitan su limpieza.

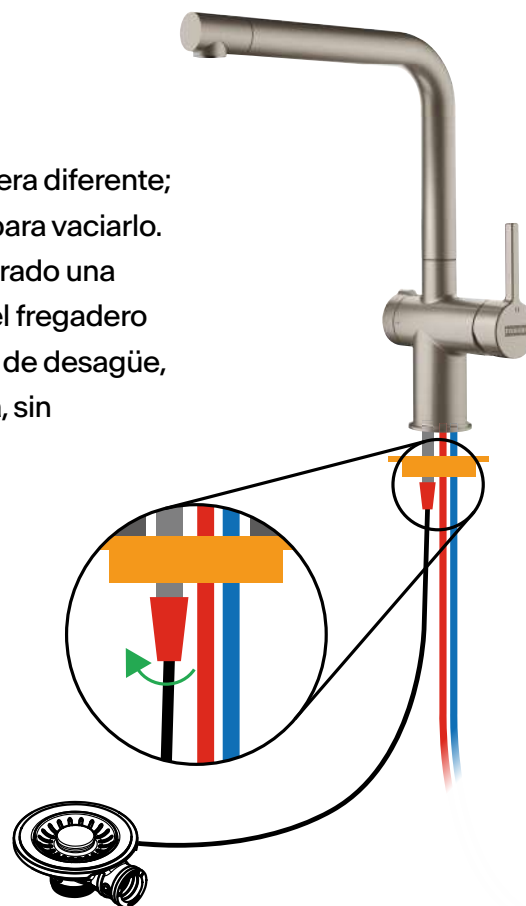

## Fregaderos Acero Inox compatibles con Active Twist

¿Cuál es la mejor manera de sacar provecho de los fregaderos de acero inoxidable? Añadiendo el fantástico e innovador diseño de la gama de grifos Active Twist.



**Cubetas Mythos**  
Mod: MYX



**Cubetas Box**  
Mod: BXX



**Fregaderos Aton**  
Mod: ANX



**Cubetas Maris**  
Mod: MRX



**Progresso Angular**  
Mod: PNX

## Fregaderos Fraganite compatibles con Active Twist

El elegante acabado negro mate de los fregaderos Fraganite, se convierte en el foco de tu cocina. Deja que Active Twist añada más estilo a la misma.



**Kubus 2**  
Mod: KNG



**Fregaderos Mythos**  
Mod: MTG



**Cubetas Maris**  
Mod: MRG



**Fregaderos Maris**  
Mod: MRG



**Centro**  
Mod: CNG



**Urban**  
Mod: UBG

## Conjunto de válvula en Acero Inox y Colorline (negro mate) compatibles con Active Twist

Combina el modelo de fregadero o cubeta con el grifo Active Twist y descubre qué conjunto de válvula de acero inoxidable necesitas. Para los que prefieren el negro mate de la gama Colorline, será necesario pedir: conjunto válvula, rebosadero y tapa embellecedora de la válvula, según modelo.



Familias de Producto en Acero Inox / Fraganite	Modelos compatibles	Extraíble con Spray 115.0653.505	Swivel Spout 115.0653.504	Extraíble con Spray 115.0669.769
Cubetas Box (con válvula integrada)	Todas las BXX	112.0301.673	112.0301.673	
Fregaderos Aton	Todos los ANX excepto el ANX 251	112.0301.698	112.0301.698	
Cubetas Maris	Todas las cubetas MRX	112.0301.698	112.0301.698	
Cubetas Kubus 2 Fraganite	Todos los KNG excepto modelo KNG 110-62	112.0389.090	112.0389.090	112.0389.090 133.0668.855 112.0670.893
Fregaderos Mythos Fraganite	Todos los MTG	112.0389.090	112.0389.090	112.0656.939 133.0668.854
Cubetas Maris Fraganite	Todas las MRG	112.0544.161	112.0544.161	112.0656.939 133.0668.855 112.0657.146
Fregaderos Maris Fraganite	Todos los MRG	112.0544.161	112.0544.161	
Fregaderos Maris Fraganite	Todos los MRG			112.0656.939 133.0668.854
Fregaderos Centro Fraganite	Todos los CNG	112.0544.161	112.0544.161	
Cubetas y Fregaderos Urban Fraganite	Todos los UBG	112.0544.161	112.0544.161	112.0656.939 133.0668.854



Beneficios

# Active



Cubetas

Fregaderos

Grifos

Campanas

MYTHOS



Material: **Metálico**  
 Caño: **Extraíble con spray**  
 Versión Spray: **Chorro - Ducha**  
 Manguera extensible: **Nylon negro**  
 Longitud manguera extensible: **1.500 mm**  
 Ahorro de agua: **Cartucho Eco**  
 Aireador: **Laminar\***  
 Rotación cabezal: **180°**  
 Apertura mando: **0 / 100**  
 Caudal: **7.5L/min (3 bar) (Mix)** Diámetro orificio: **35 mm**

ACTIVE TWIST PULL OUT  
**Inox Óptico**  
**115.0653.505**  
 7612986056884  
**676 €**

ACTIVE TWIST PULL OUT  
**Negro mate**  
**115.0669.769**  
 7612986172409  
**735 €**

**3**  
AÑOS  
GARANTÍA

ACTIVE TWIST  
PULL OUT

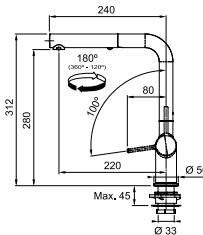

Electrodomésticos

MYTHOS



Material: **Metálico**  
 Caño: **Giratorio**  
 Ahorro de agua: **Cartucho Eco**  
 Aireador: **Laminar\***  
 Rotación cabezal: **180°**  
 Apertura mando: **0 / 100**  
 Caudal: **8.3L/min (3 bar) (Mix)**  
 Diámetro orificio: **35 mm**

ACTIVE TWIST  
**Inox Óptico**  
**115.0653.504**  
 7612986056891  
**593 €**

**3**  
AÑOS  
GARANTÍA

ACTIVE TWIST  
SWIVEL

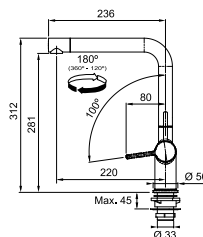

Gestión de residuos

Accesorios

\*El aireador laminar puede reemplazarse por un aireador estándar. Para más información, póngase en contacto con nuestro departamento de Postventa.



# Active



\*Grifo Active negro mate

MARIS





**3**  
AÑOS  
GARANTÍA

ACTIVE  
PULL OUT

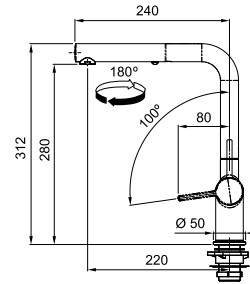

Material: **Metálico**  
 Caño: **Extraíble con spray**  
 Versión Spray: **Chorro - Ducha**  
 Manguera extensible: **Nylon gris**  
 Longitud manguera extensible: **1.700 mm**  
 Ahorro de agua: **Cartucho Eco**  
 Aireador: **Laminar\***  
 Rotación cabezal: **180°**  
 Apertura mando: **0 / 100**  
 Caudal: **7.5L/min (3 bar) (Mix)**  
 Diámetro orificio: **35 mm**



-  ACTIVE PLUS PULL OUT  
**Negro mate**  
115.0653.382  
7612986056396  
487 €
-  ACTIVE PLUS PULL OUT  
**Blanco Mate**  
115.0653.383  
7612986056402  
487 €
-  ACTIVE PLUS PULL OUT  
**Café Creme**  
115.0653.388  
7612986056457  
391 €
-  ACTIVE PLUS PULL OUT  
**Onyx**  
115.0653.384  
7612986056419  
391 €

-  ACTIVE PLUS PULL OUT  
**Stone grey**  
115.0653.385  
7612986056426  
391 €
-  ACTIVE PLUS PULL OUT  
**Blanco polar**  
115.0653.387  
7612986056440  
391 €
-  ACTIVE PLUS PULL OUT  
**Oyster**  
115.0653.389  
7612986056464  
391 €
-  ACTIVE PLUS PULL OUT  
**Cromado**  
115.0653.379  
7612986056365  
344 €

MARIS



**3**  
AÑOS  
GARANTÍA

ACTIVE



Material: **Metálico**  
 Caño: **Giratorio**  
 Ahorro de agua: **Cartucho Eco**  
 Aireador: **Laminar\***  
 Rotación cabezal: **180°**  
 Apertura mando: **0 / 100**  
 Caudal: **8.3L/min (3 bar) (Mix)**  
 Diámetro orificio: **35 mm**

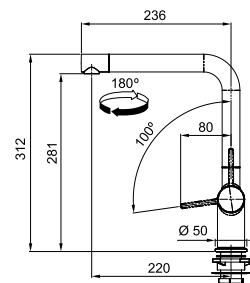

-  ACTIVE PLUS  
**Negro mate**  
115.0653.371  
7612986056082  
391 €
-  ACTIVE PLUS  
**Blanco Mate**  
115.0653.372  
7612986056099  
391 €
-  ACTIVE PLUS  
**Café Creme**  
115.0653.377  
7612986056341  
297 €
-  ACTIVE PLUS  
**Onyx**  
115.0653.373  
7612986056303  
297 €

-  ACTIVE PLUS  
**Stone grey**  
115.0653.374  
7612986056310  
297 €
-  ACTIVE PLUS  
**Blanco polar**  
115.0653.376  
7612986056334  
297 €
-  ACTIVE PLUS  
**Oyster**  
115.0653.378  
7612986056358  
297 €
-  ACTIVE PLUS SWIVELL  
**Cromado**  
115.0653.298  
7612986056051  
249 €

\*El aireador laminar puede reemplazarse por un aireador estándar. Para más información, póngase en contacto con nuestro departamento de Postventa.

Cubetas

Fregaderos

Grifos

Campanas

Electrodomésticos

Gestión de residuos

Accesorios

# Active



## MARIS



**3**  
AÑOS  
GARANTÍA

**ACTIVE  
PULL OUT**



Material: **Metálico**  
Caño: **Extraíble con spray**  
Versión Spray: **Chorro - Ducha**  
Manguera extensible: **Nylon gris**  
Longitud manguera extensible: **2.000 mm**  
Ahorro de agua: **Cartucho Eco**  
Aireador: **Laminar\***  
Rotación cabezal: **180°**  
Apertura mando: **0 / 100**  
Caudal: **7.5L/min (3 bar) (Mix)** Diámetro orificio: **35 mm**

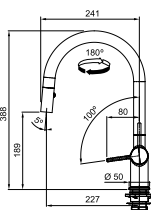

**ACTIVE PULL OUT  
Negro mate**  
115.0653.404  
7612986056594  
**439 €**

**ACTIVE PULL OUT  
Blanco Mate**  
115.0653.405  
7612986056600  
**439 €**

## MARIS



**3**  
AÑOS  
GARANTÍA

**ACTIVE**



Material: **Metálico**  
Caño: **Giratorio**  
Ahorro de agua: **Cartucho Eco**  
Aireador: **Laminar\***  
Rotación cabezal: **180°**  
Apertura mando: **0 / 100**  
Caudal: **8.3L/min (3 bar) (Mix)** Diámetro orificio: **35 mm**

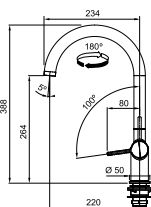

**ACTIVE  
Negro mate**  
115.0653.398  
7612986056549  
**320 €**

**ACTIVE  
Blanco Mate**  
115.0653.399  
7612986056556  
**320 €**

# Neptune EVO



MARIS



**3**  
AÑOS  
GARANTÍA

NEPTUNE EVO  
PULL OUT



Material: **Metálico**  
Caño: **Extraíble**  
Versión Spray: **Chorro**  
Manguera extensible: **Nylon gris**  
Longitud manguera extensible: **1.500 mm**  
Rotación cabezal: **360°**  
Apertura mando: **45 / 45**  
Caudal: **9,5 ltr/min (3 bar)**  
Diámetro orificio: **35 mm**

**NEW**

**NEPTUNE EVO PULL OUT**  
**Negro mate**  
**115.0711.725**  
7612986385700  
**314 €**

**NEPTUNE EVO PULL OUT**  
**Cromado**  
**115.0373.943**  
7612981603038  
**293 €**

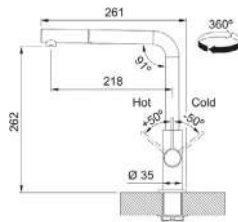

MARIS



**3**  
AÑOS  
GARANTÍA

NEPTUNE EVO



Material: **Metálico**  
Caño: **Giratorio**  
Rotación cabezal: **360°**  
Apertura mando: **45 / 45**  
Caudal: **11,7 ltr/min (3 bar)**  
Diámetro orificio: **35 mm**

**NEW**

**NEPTUNE EVO**  
**Negro mate**  
**115.0711.724**  
7612986384697  
**284 €**

**NEPTUNE EVO**  
**Cromado**  
**115.0373.928**  
7612981602963  
**261 €**

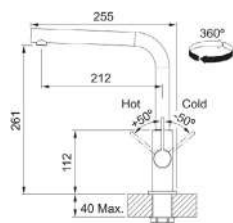

# Urban



MARIS



Material: **Metálico**  
 Caño: **Extraíble**  
 Manguera extensible: **Nylon gris**  
 Longitud manguera extensible: **1.600 mm**  
 Rotación cabezal: **150°**  
 Apertura mando: **-10 / 80**  
 Caudal: **9L/Min (3bar)**  
 Diámetro orificio: **35 mm**

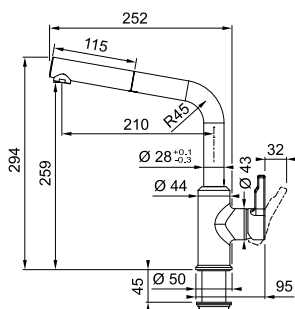

**3**  
AÑOS  
GARANTÍA

**URBAN  
PULL OUT L**

**236** Colección 2024

**URBAN PULL OUT L**  
**Negro mate**  
**115.0627.523**  
 7612985907385  
**256 €**

**URBAN PULL OUT L**  
**Blanco polar**  
**115.0595.088**  
 7612985745338  
**220 €**

**URBAN PULL OUT L**  
**Onyx**  
**115.0595.091**  
 7612985745369  
**220 €**

**URBAN PULL OUT L**  
**Stone grey**  
**115.0595.089**  
 7612985745345  
**220€**

**URBAN PULL OUT L**  
**Oyster**  
**115.0595.093**  
 7612985745383  
**220 €**

Cubetas

Fregaderos

Grifos

Campanas

Electrodomésticos

Gestión de residuos

Accesorios



MARIS



Material: **Metálico**  
 Caño: **Giratorio**  
 Rotación cabezal: **360°**  
 Apertura mando: **-10 / 80**  
 Caudal: **12 L/min (3 bar)**  
 Diámetro orificio: **35 mm**

URBAN U SPOUT  
**Negro mate**  
**115.0627.524**  
 7612985907392  
**220 €**

URBAN U SPOUT  
**Cromado**  
**115.0595.062**  
 7612985745079  
**173 €**

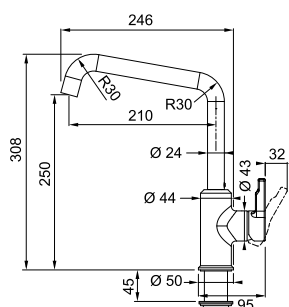

**3**  
 AÑOS  
 GARANTÍA

URBAN U SPOUT



# Sirius

Cubetas

Fregaderos

Grifos

Campanas

Electrodomésticos

Gestión de residuos

Accesorios

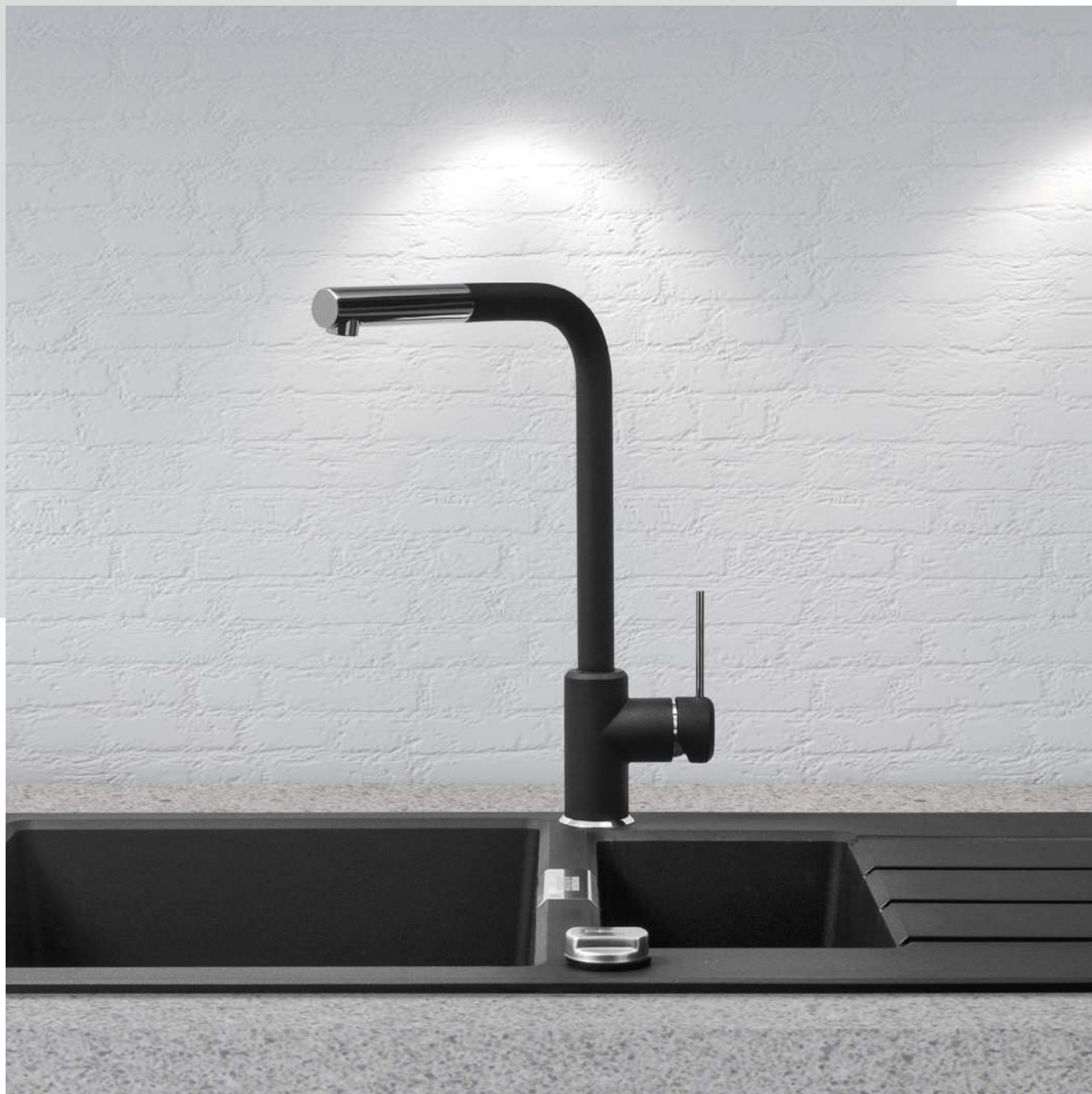

Fregadero no disponible en este catálogo

SMART



Material: **Metálico**  
Caño: **Extraíble**  
Versión: **Chorro**  
Material manguera extensible: **Nylon gris**  
Longitud manguera extensible: **1.500 mm**  
Rotación cabezal: **360°**  
Apertura mando: **45 / 45**  
Caudal: **9.6L/min (3 bar)**  
Diámetro orificio: **35 mm**

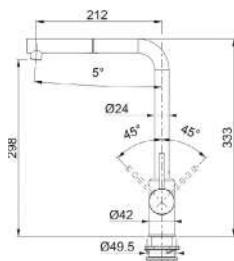

**3**  
AÑOS  
GARANTÍA

**SIRIUS  
PULL OUT**



**SIRIUS PULL OUT**  
**Cromado / Onyx**  
**115.0668.279**  
7612986163698  
**267 €**

**SIRIUS PULL OUT**  
**Cromado / Blanco**  
**115.0668.382**  
7612986165029  
**267 €**

**SIRIUS PULL OUT**  
**Cromado**  
**115.0668.280**  
7612986165005  
**226 €**

**238** Colección 2024



## MARIS



Material: **Metálico**  
 Caño: **Extraíble**  
 Versión: **Chorro**  
 Manguera extensible: **Nylon gris**  
 Longitud manguera extensible: **1.500 mm**  
 Rotación cabezal: **360°**  
 Apertura mando: **45 / 45**  
 Caudal: **8.3L/min (3 bar)**  
 Diámetro orificio: **35 mm**

**AMBIENT PULL OUT**  
**Cromado**  
**115.0373.947**  
**7612981603069**  
**308 €**

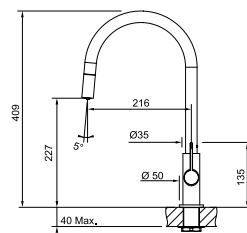

**3**  
**AÑOS**  
**GARANTÍA**

**AMBIENT**  
**PULL OUT**

## MARIS



Material: **Metálico**  
 Caño: **Giratorio**  
 Rotación cabezal: **360°**  
 Apertura mando: **45 / 45**  
 Caudal: **10.7L/min (3 bar)**  
 Diámetro orificio: **35 mm**

**AMBIENT**  
**Cromado**  
**115.0373.926**  
**7612981602949**  
**213 €**

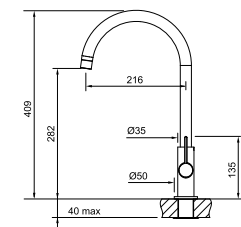

**3**  
**AÑOS**  
**GARANTÍA**

**AMBIENT**



# Lina

Cubetas

Fregaderos

Grifos

Campanas

Electrodomésticos

Gestión de residuos

Accesorios



SMART



**3**  
AÑOS  
GARANTÍA

LINA L  
PULL OUT



Material: **Metálico**  
Caño: **Extraíble**  
Versión Spray: **Chorro**  
Manguera extensible: **Nylon negro**  
Longitud manguera extensible: **1.500 mm**  
Rotación cabezal: **360°**  
Apertura mando: **0 / 90**  
Caudal: **7.5 L/min (3 bar)**  
Diámetro orificio: **35 mm**

NEW

LINA L PULL OUT  
**Negro mate**  
115.0712.435  
7612986388565  
299 €

NEW

LINA L PULL OUT  
**Cromado**  
115.0712.420  
7612986388534  
249 €

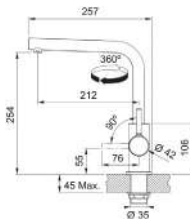

SMART



**3**  
AÑOS  
GARANTÍA

LINA L SWIVEL



Material: **Metálico**  
Caño: **Giratorio**  
Rotación cabezal: **360°**  
Apertura mando: **0 / 90**  
Caudal: **9.8 L/min (3 bar)**  
Diámetro orificio: **35 mm**

LINA L SWIVEL  
**Negro mate**  
115.0693.393  
7612986295481  
236 €

LINA L SWIVEL  
**Cromado**  
115.0693.230  
7612986294590  
142 €

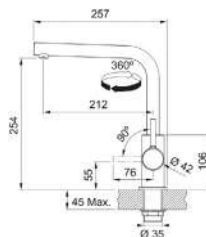



SMART



**3**  
AÑOS  
GARANTÍA

LINA PULL OUT

Material: **Metálico**  
Caño: **Extraíble**  
Versión Spray: **Chorro**  
Manguera extensible: **Nylon negro**  
Longitud manguera extensible: **1.500 mm**  
Rotación cabezal: **150°**  
Apertura mando: **0 / 90**  
Caudal: **7.5 L/min (3 bar)**  
Diámetro orificio: **35 mm**

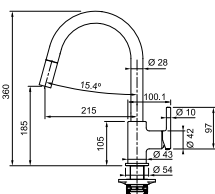

■ LINA PULL OUT  
**Negro mate**  
**115.0626.053**  
7612985901697  
**246 €**

■ LINA PULL OUT  
**Cromado**  
**115.0693.229**  
7612986294583  
**215 €**

SMART



**3**  
AÑOS  
GARANTÍA

LINA XL SWIVEL



Material: **Metálico**  
Caño: **Giratorio**  
Rotación cabezal: **360°**  
Apertura mando: **0 / 90**  
Caudal: **10.8 L/min (3 bar)**  
Diámetro orificio: **35 mm**

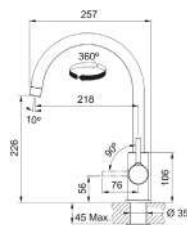

**NEW** ■ LINA XL J SWIVEL  
**Negro Mate**  
**115.0626.019**  
7612985901598  
**209 €**

■ LINA XL J SWIVEL  
**Cromado**  
**115.0693.228**  
7612986294576  
**174 €**

# Trams

Cubetas

Fregaderos

Grifos

Campanas



SMART



**3**  
AÑOS  
GARANTÍA

**SUPER TRAMS**



Material: **Metálico**  
Caño: **Extraíble**  
Versión: **Chorro**  
Manguera extensible: **Nylon gris**  
Longitud manguera extensible: **1.500 mm**  
Rotación cabezal: **360°**  
Apertura mando: **0 / 90**  
Caudal: **10 L/min**  
Diámetro orificio: **35 mm**

**SUPER TRAMS**  
**Cromado**  
**115.0154.298**  
**7612318269050**  
**284 €**

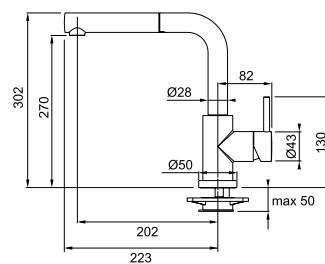

SMART



**3**  
AÑOS  
GARANTÍA

**TRAMS MIX**



Material: **Metálico**  
Caño: **Giratorio**  
Rotación cabezal: **360°**  
Apertura mando: **0 / 90**  
Caudal: **10 L/min**  
Diámetro orificio: **35 mm**

**TRAMS MIX**  
**Cromado**  
**115.0154.303**  
**7612318269043**  
**207 €**

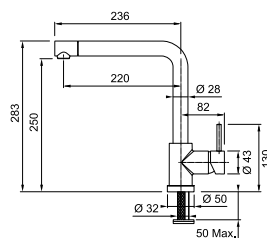

Gestión de residuos

Accesorios

# Active Window

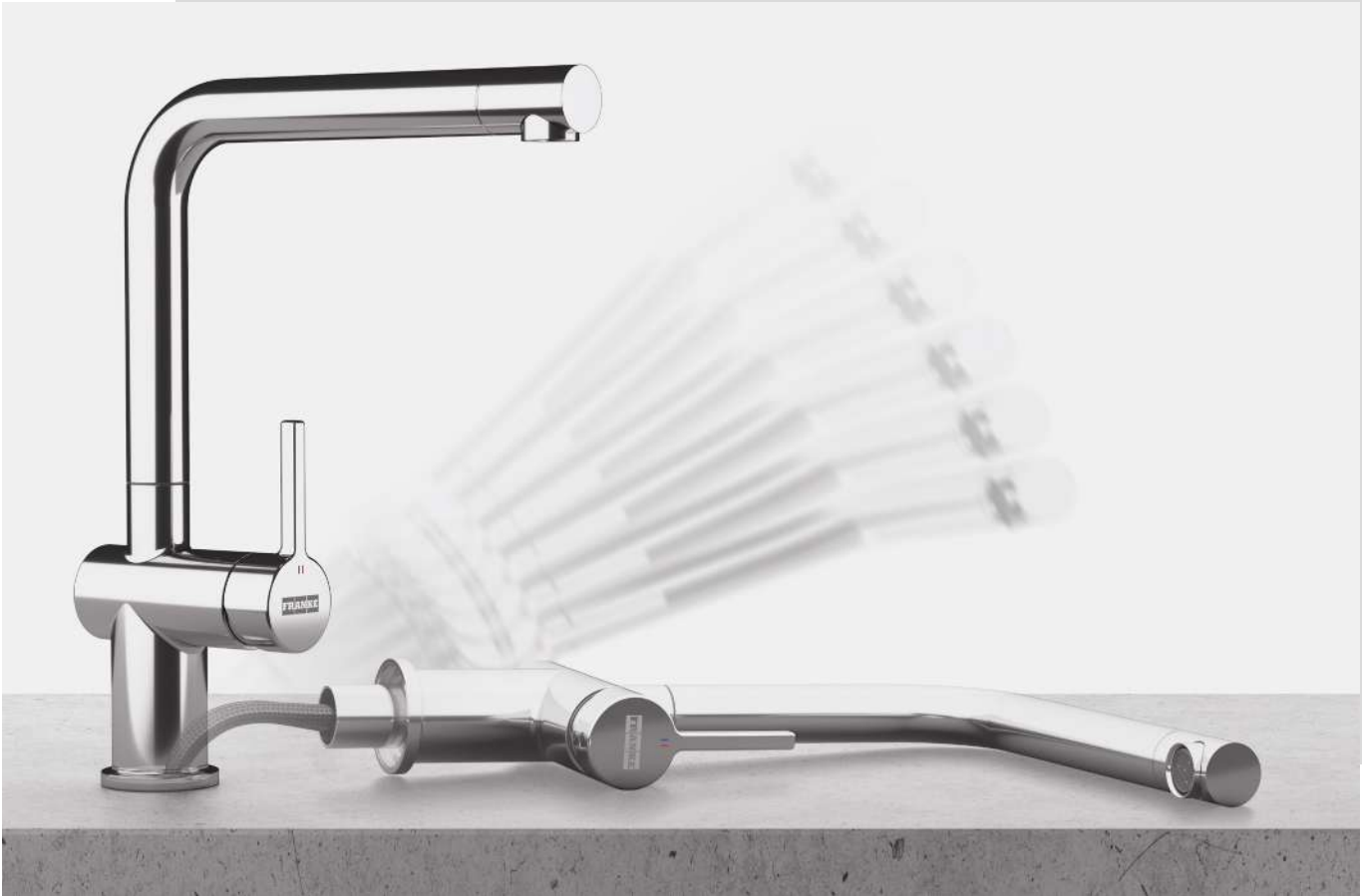

MARIS



Material: **Metálico**  
 Caño: **Extraíble solución ventana**  
 Versión Spray: **Chorro - Ducha**  
 Manguera extensible: **Nylon gris**  
 Longitud manguera extensible: **1.700 mm**  
 Ahorro de agua: **Cartucho Eco**  
 Aireador: **Laminar**  
 Rotación cabezal: **180°**  
 Apertura mando: **0 / 100**  
 Caudal: **7.5L/min (3 bar) (Mix)**  
 Diámetro orificio: **35 mm**

**ACTIVE L WINDOW PULL OUT**  
**Cromado**  
**115.0653.391**  
**7612986056488**  
**570 €**

**3**  
 AÑOS  
 GARANTÍA

Solución ventana  
**ACTIVE NEO**  
**PULL OUT**

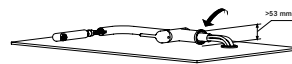
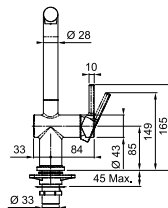

MARIS



Material: **Metálico**  
 Caño: **Giratorio solución ventana**  
 Ahorro de agua: **Cartucho Eco**  
 Aireador: **Laminar**  
 Rotación cabezal: **180°**  
 Apertura mando: **0 / 100**  
 Caudal: **8.3L/min (3 bar) (Mix)**  
 Diámetro orificio: **35 mm**

**ACTIVE L WINDOW**  
**Cromado**  
**115.0653.390**  
**7612986056471**  
**487 €**

**3**  
 AÑOS  
 GARANTÍA

Solución ventana  
**ACTIVE NEO**

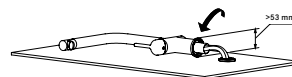
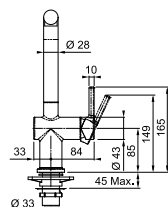

\*El aireador laminar puede reemplazarse por un aireador estándar. Para más información, póngase en contacto con nuestro departamento de Postventa.

Colección 2024 **243**

Cubetas

Fregaderos

Grifos

Campanas

Electrodomésticos

Gestión de residuos

Accesorios

# Atlas Neo Window



MARIS



Material: **Acero Inox 304**  
 Caño: **Extraíble solución ventana**  
 Material manguera extensible: **Nylon gris**  
 Longitud manguera extraíble: **1500mm**  
 Aireador: **Laminar**  
 Rotación cabeza: **180°**  
 Apertura mando: **-6 / +90**  
 Caudal: **8.2L/Min (3 bar)**  
 Diámetro orificio: **35 mm**  
 Altura abatido: **65 mm (caño y mando)**

ATLAS NEO WINDOW  
**Acero Inox**  
**115.0521.439**  
 7612985444910  
**451 €**

**3**  
 AÑOS  
 GARANTÍA

Solución ventana  
**ATLAS NEO**  
**WINDOW**

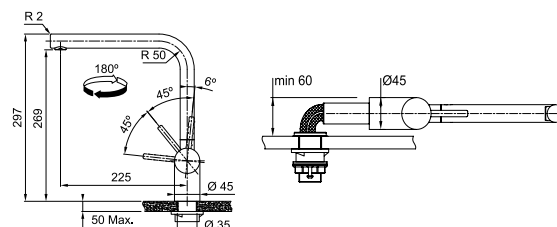

\*El aireador laminar puede reemplazarse por un aireador estándar. Para más información, póngase en contacto con nuestro departamento de Postventa.

**244** Colección 2024

# Neptune Window



MARIS



Material: **Metálico**  
Rotación cabeza: **360°**  
Apertura mando: **0 / 100**  
Caudal: **10L/Min (3 bar)**  
Diámetro orificio: **35 mm**  
Altura abatido: **80 mm (caño y mando)**

NEPTUNE STYLE WINDOW  
**Cromado**  
**115.0263.158**  
7612980937677  
**344 €**

**3**  
AÑOS  
GARANTÍA

Solución ventana  
**NEPTUNE STYLE  
WINDOW**

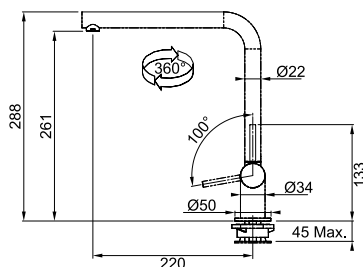

# Dispensadores de Jabón

## MYTHOS



### ATLAS

\*Disponibilidad Junio 2024

Material: **Acero Inox 316**  
 Recubrimiento especial: **PVD (versión color)**  
 Altura: **80 mm**  
 Base: **Ø 50 mm**  
 Válido para orificio: **Ø 24-35 mm**  
 Rotación: **360°**  
 Cap. Botella: **350 ml**  
 Recarga: **Por medio del cabezal superior**

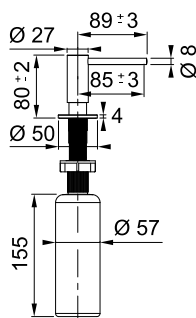

- 
**DISPENSADOR JABON ATLAS Cobre**  
**112.0717.104**  
 7612986413120  
**161 €**
- 
**DISPENSADOR JABON ATLAS Antracita**  
**112.0717.103**  
 7612986413113  
**161 €**
- 
**DISPENSADOR JABON ATLAS Oro**  
**112.0717.105**  
 7612986413137  
**161 €**
- 
**DISPENSADOR JABON ATLAS Negro industrial**  
**112.0717.102**  
 7612986413106  
**161 €**
- 
**DISPENSADOR JABON ATLAS Acero Inox**  
**112.0717.084**  
 7612986412291  
**137 €**



## MARIS

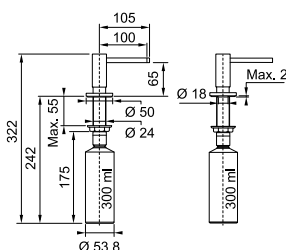

### ACTIVE

Material: **Metálico**  
 Altura: **80 mm**  
 Base: **Ø 50 mm**  
 Válido para orificio: **Ø 24-35 mm**  
 Rotación: **360°**  
 Cap. Botella: **300 ml**  
 Recarga: **Por medio del cabezal superior**



- 
**DISPENSADOR JABON ACTIVE Blanco Mate**  
**119.0547.905**  
 7612985543804  
**119 €**
- 
**DISPENSADOR JABON ACTIVE Negro mate**  
**119.0547.906**  
 7612985543811  
**119 €**
- 
**DISPENSADOR JABON ACTIVE Cromado**  
**119.0547.902**  
 7612985542982  
**107 €**

SMART



NOVINOX

Material: **Acero inox 316**  
Altura: **57 mm**  
Base: **Ø 50 mm**  
Válido para orificio: **Ø 25 - 35 mm**  
Rotación: **360°**  
Cap. Botella: **200 ml**  
Recarga: **Por medio del cabezal superior**

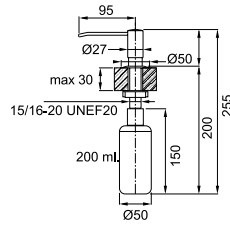

DISPENSADOR JABON  
**Acero Inox**  
**119.0181.657**  
7612980544769  
**102 €**

SMART



SIRIUS

Material: **Metálico**  
Altura: **57 mm**  
Base: **Ø 47,5 mm**  
Válido para orificio: **Ø 25-35 mm**  
Rotación: **360°**  
Cap. Botella: **350 ml**  
Recarga: **Por medio del cabezal superior**

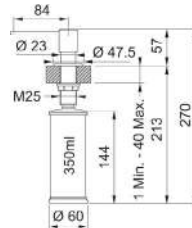

DISPENSADOR SIRIUS  
**Cromado/ Negro**  
**112.0622.815**  
7612985876117  
**90 €**



DISPENSADOR SIRIUS  
**Cromado/Blanco**  
**112.0622.818**  
7612985876148  
**90 €**



DISPENSADOR SIRIUS  
**Cromado**  
**112.0622.813**  
7612985875790  
**82 €**

SMART



NOVITA

Material: **Cromado**  
Válido para orificio: **Ø 25 - 40 mm**  
Rotación: **360°**  
Cap. Botella: **250 ml**  
Recarga: **Por medio del cabezal superior**

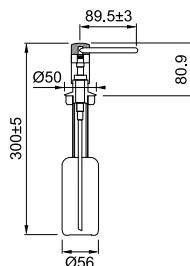

DISPENSADOR JABON NOVITA  
**Cromado**  
**119.0044.833**  
7612980383092  
**71 €**

Cubetas

Fregaderos

Grifos

Campanas

Electrodomésticos

Gestión de residuos

Accesorios



Cubetas

Fregaderos

Grifos

Campanas

Electrodomésticos

Gestión de residuos

Accesorios





# Picto gramas



Aireador laminar: garantiza un chorro más cristalino, además de reducir las salpicaduras y la generación de cal



Caño alto: para llenar cacerolas/recipientes grandes



Rotación 360°: permite mayor amplitud de la caída del agua para un mejor alcance.



Doble chorro para cualquier tipo de uso: chorro jet concentrado y chorro ducha efecto lluvia



Grifo Active Twist: válvula automática incorporada en el propio grifo.



Cartucho ECO: diseñado para limitar tanto el caudal del agua como la temperatura, logrando un ahorro de hasta un 50%.



Solución ventana: grifo plegable ideal para instalar debajo de la ventana.

## Agua filtrada



Retiene la cal



Elimina sabores y olores



Filtra los microplásticos



Hg

Filtra metales pesados



Filtra óxido y sedimentos



# Campanas

256	Placas con Campana
280	Air Hub
282	Campanas Techo
292	Campanas Isla
304	Campanas Inclinas
318	Campanas T-invertida
324	Campanas Pared
334	Campanas Integradas





Cubetas

Fregaderos

Girifos

Campanas

Electrodomésticos

Gestión de residuos

Accesorios

# Campanas

Cubetas

Fregaderos

Grifos

Campanas

Electrodomésticos

Gestión de residuos

Accesorios

## Placas con campana

## Air Hub

## Campanas Techo

MYTHOS

NEW



FMY 8391R HI  
FMY 8391 HI  
p. 265



FMY 839 HE  
p. 267



FMY 839 HI 2.0  
p. 269

NEW



FMAEXTRA  
MATT F80 KL  
p. 301



FCMY CWHGAH  
p. 285



FVMY ASBK F90  
p. 310



FCMY C  
p. 287



FCMY CFL  
p. 286



FCMA C  
p. 289



FCAS A90  
p. 288



DROP 900  
p. 290



FCBI 926  
p. 291

MARIS

NEW



FMA 8391R HI  
FMA 8391 HI  
p. 271



FMA 8381R HI  
FMA 8381 HI  
p. 273



FMA 839 HI  
p. 275

SMART

NEW



FSM 709 HI  
p. 279



FSM 7081R HI  
FSM 7081 HI  
p. 277

## Campanas Isla



**FMY F180**  
p. 296



**FDW**  
p. 297



**TALE 9051**  
p. 298



**FME 407**  
p. 302



**FTU PLUS 37071**  
p. 299



**FSMS F 42**  
p. 303

## Campanas Pared



**FKAS A80**  
p. 308



**FMY PRO 907**  
p. 311



**FVAS A80**  
p. 309



**FMA 907**  
p. 312



**FCR 925 TC**  
p. 322



**TALE**  
p. 321



**FVADA 90**  
p. 315



**FMA PRO**  
p. 313



**FNO**  
p. 316



**FSMS WALL F 42**  
p. 332



**FSMD 508**  
p. 331



**Tredline plus**  
p. 329



**FDF EV8**  
p. 323



**FDL**  
p. 333



**FPJ**  
p. 317

## Campanas Integradas



**FSAS A**  
p. 342



**FSO 904**  
p. 338



**FST**  
p. 340



**FSTPRO**  
p. 343



**FST PLUS**  
p. 345



**FBFE A**  
p. 347



**FBFE A**  
p. 348



**FSTP**  
p. 346



**FBI**  
p. 349



**FSM 601**  
p. 351



**FTC**  
p. 351



**FTC 632L**  
p. 351

Cubetas

Fregaderos

Girfos

Campanas

Electrodomésticos

Gestión de residuos

Accesorios

# Funcionalidades Franke

## Máxima potencia de aspiración con el mínimo nivel sonoro.

Equipadas con motores de alto rendimiento, las campanas Franke tienen una elevada potencia de aspiración incluso a bajas velocidades. Los motores utilizados por Franke se distinguen por su rendimiento óptimo que ofrecen un equilibrio entre eficiencia y bajo consumo energético, garantizando un buen rendimiento y confort acústico en la cocina.



### Panel de control intuitivo

Ya sean electrónicos o con botones, el panel de control permite ajustar y programar las diversas funciones de la campana. Intuitivos y fáciles de usar.



### Iluminación perfecta para la cocina

Todas las campanas están equipadas con iluminación LED, de bajo consumo de energía y larga duración. Algunos modelos tienen leds regulables tanto en intensidad como en el tono de luz.



### Motor giratorio

Nuestras campanas con motor giratorio permiten ajustar la dirección de salida del aire, simplificando así su instalación según la necesidad de la vivienda.



### Sound Pro

Gracias a nuestros nuevos motores, nuestras campanas son más eficientes y más silenciosas, reduciendo el ruido hasta 6 decibelios en el nivel máximo. Además, ofrecen una mejor calidad de sonido al eliminar los ruidos molestos de alta frecuencia. Con un diseño innovador, el nuevo ventilador reduce la turbulencia y el ruido del flujo de aire interno.



### Motor remoto

El kit de aspiración remoto permite alejar el motor de la campana extractora hasta 6 metros de distancia, es un proceso simple, con el cual, este puede ser trasladado a otra zona de la casa, garantizando un ruido mínimo y un máximo confort en el área de la cocina.

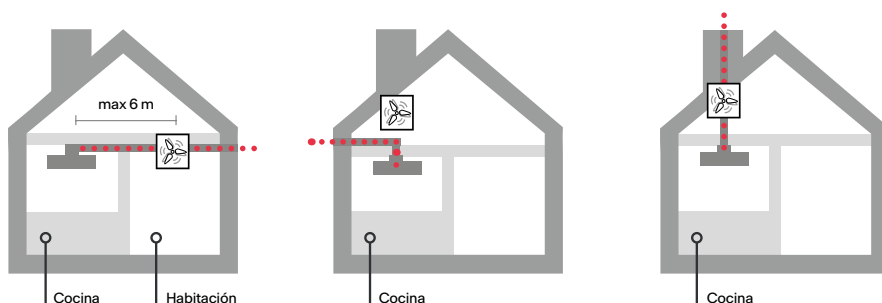

## Capacidad de extracción y aspiración

Eliminar los olores y limpiar el aire de la cocina es una de las preocupaciones de los usuarios. A la hora de escoger las prestaciones de la campana es importante tener en cuenta la fórmula de confort, que consiste en asegurar 12 cambios de aire por hora en la cocina. Ejemplo  $12 \text{ m}^2$  (superficie) x 2,5 m (altura) x 12 extracciones /h =  $360 \text{ m}^3$  / h. Esto implica que el máximo confort se consigue extrayendo  $360 \text{ m}^3$ /h sin superar los 55 dbA. En el caso de una cocina abierta a otra habitación, solo tenga en cuenta el volumen real de su cocina.

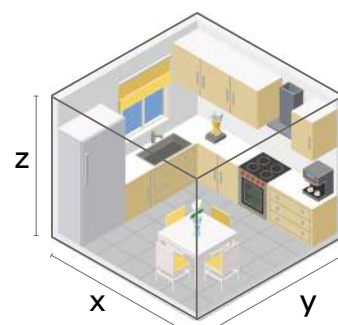

## Normativa en vigor

Para garantizar al usuario una información clara, Franke comunica en sus catálogos el rendimiento de sus campanas de acuerdo con las normas EN 60704-3, EN 61591, relacionadas con las emisiones de sonido y la potencia de extracción.



**75 dB (A)**  
Conversación en grupo



**65 dB (A)**  
Oficina



**55 dB (A)**  
Salón tranquilo



**45 dB (A)**  
Biblioteca



**35 dB (A)**  
Brisa suave

## Filtración óptima de grasas y olores

Franke ha desarrollado filtros metálicos de alto rendimiento, que retienen humos y vapores, y que se limpian fácilmente en el lavavajillas. Por otro lado, los filtros de carbón activo se encargan de eliminar los olores del ambiente producidos durante el proceso de cocción. Estos deben ser reemplazados, dependiendo de la frecuencia de uso de la campana.

Descubre más sobre nuestras tecnologías aquí



**K-LINK**

Página 374



**AIR-HUB**

Página 280



**ANTICONDENSACIÓN**

Página 236





# Placas con Campana

264	Mythos 2gether Icon Steel
266	Mythos 2gether Glass
268	Mythos 2gether
270	Maris 2gether Steel
272	Maris 2gether Minimal Black
274	Maris 2gether
276	Smart 2gether Black Lines
278	Smart 2gether





Cubetas

Fregaderos

Grifos

Campanas

Electrodomésticos

Gestión de residuos

Accesorios

# Placa

# con campana

2gether: la combinación perfecta



## Dos productos en uno

Placa con campana 2 en 1, espacio adicional al preparar ingredientes y cocinar con función Auto

## Funciones de cocción

Cuenta con 9 niveles de calor e intensivo, permitiendo un control más preciso de la temperatura a la hora de cocinar. Además, cuenta con zonas Flexi, ideal para recipientes más grandes.

## Tecnología Waterproof

La tecnología resistente al agua garantiza su funcionamiento y seguridad incluso en caso de derrames de líquidos sobre la placa. Estos se recogen convenientemente en un compartimento especial debajo de la placa.

## Espacio adicional

Su forma compacta asegura espacio adicional debajo de la encimera para incluir un cajón cubirtero, especiero, almacenamiento de utensilios o incluso mantener los productos de limpieza al alcance.

## Fácil de limpiar

Superficie lisa y fácil de limpiar, con filtro de grasa apto para lavavajillas.



Cubetas

Fregaderos

Grifos

Campanas

Electrodomésticos

Gestión de residuos

Accesorios

## Conoce nuestra gama

8 modelos diferentes, cada uno con características propias que se adaptan a cada necesidad. Encuentra con Franke la placa con campana que más se ajusta a tus necesidades.

### Mythos

Los modelos Mythos destacan con una elegancia absoluta: deslizadores táctiles blancos, elegante serigrafía que definen las zonas de cocción y una geometría que complementa la rejilla central. Una solución perfecta para cocinas elegantes y modernas.

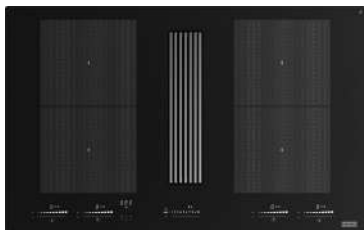

#### **NEW** Mythos 2gether Icon Steel Sofisticación Sublime

Completamos la gama de la familia Mythos con el último modelo Mythos 2gether Icon Steel. Presenta una nueva rejilla vertical con barras de acero inoxidable para un tacto premium y un diseño sobresaliente. Clasificación A+ con 600 m<sup>3</sup>/h en velocidad booster, este modelo combina sin esfuerzo la estética con la funcionalidad.

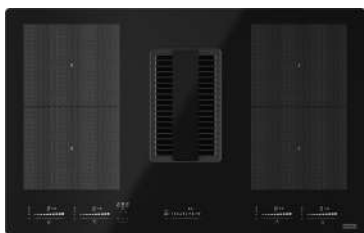

#### Mythos 2gether Glass Detalles Impecables

Complementa los detalles de tu cocina con el Mythos 2gether Glass. Su elegante superficie de cristal negro irradia elegancia, perfectamente complementada por una rejilla a juego para una belleza impecable. Clase energética A+ con un potente extractor de 620 m<sup>3</sup>/h y dos zonas de cocción flexibles lo convierten en una declaración tanto de estilo como contenido.



#### Mythos 2gether Eficiencia y Estilo Elevada

Experimenta un rendimiento de primera clase con el Mythos 2gether. Con un potente extractor de 700 m<sup>3</sup>/h en velocidad booster y una eficiencia energética de clase A+++, este modelo combina potencia y eficiencia. Cuatro zonas de inducción, incluidas dos zonas flexibles, ofrecen una cocción versátil con un diseño fácil de limpiar.



## Maris

Los modelos Maris 2gether cuentan con un panel de control táctil con led rojos y 3 diferentes diseños de rejillas para dar un acabado único a cada modelo.



### **NEW** Maris 2gether Minimal Black Belleza Minimalista

Descubre el equilibrio perfecto entre la belleza minimalista y el rendimiento duradero con el nuevo Maris 2gether Minimal Black. Este modelo presenta una rejilla negra y áreas de cocción serigrafiadas que están ocultas para lograr un minimalismo completo. Clase A+ con 600 m<sup>3</sup>/h en velocidad booster.



### **NEW** Maris 2gether Steel Estilo y Resistencia

Te presentamos el nuevo Maris 2gether Steel, que combina un diseño elegante con un rendimiento robusto. Con un potente extractor de 630 m<sup>3</sup>/h, este modelo presenta una rejilla de acero inoxidable con el icono de la marca Franke, y touch control rojo que permite un uso rápido e intuitivo para cada zona de cocción. Clase A+ con 630 m<sup>3</sup>/h a velocidad booster.



### Maris 2gether Durabilidad Excepcional

Diseñado para perdurar, el Maris 2gether establece un nuevo estándar en diseño duradero. Con un extractor de 700 m<sup>3</sup>/h, dos zonas de cocción flexibles y nueve niveles de potencia, combina sin esfuerzo durabilidad con eficiencia energética A++, asegurando un compañero de cocina duradero y eficiente.

## Smart

Pequeños pero poderosos, con un longitud de solo 70 cm, estos modelos pueden adaptarse a un corte estándar de mueble de 60 cm, lo que permite más espacio para cocinar. Ambos modelos Smart cuentan con una impresión serigráfica dinámica que resalta claramente las zonas de cocción y sus funciones especiales.

### Smart 2gether Black Lines Chic contemporáneo **NEW**

Eleva tu cocina con el nuevo Smart Black Lines. Combinando un diseño contemporáneo con un rendimiento potente, este modelo cuenta con 630 m<sup>3</sup>/h en velocidad booster y clase A+, agregando un toque de elegancia en tu cocina. Elige la familia Smart para una unión armoniosa de estilo y funcionalidad.



### Smart 2gether Esplendor compacto

Conoce al Smart 2gether: compacto, inteligente y potente. Con un diseño de 60 cm adaptado para espacios más pequeños. Este modelo no compromete el rendimiento, con un extractor potente de 630 m<sup>3</sup>/h y una clase energética A++. Es la combinación perfecta, compacto y poderoso.



# Una solución para cada instalación:

Puedes escoger cualquiera de las siguientes configuraciones para tu cocina, la que más se adapte a tus necesidades y a tu instalación.

**1.** Define que tipo de instalación prefieres, si **Aspiración o Recirculación**.

**2.** Selecciona el kit que más se adapte a tu instalación.

**3.** Recuerda que debes cambiar el filtro de olores una vez haya cumplido con su vida útil.

# Tipos de acceso a filtros

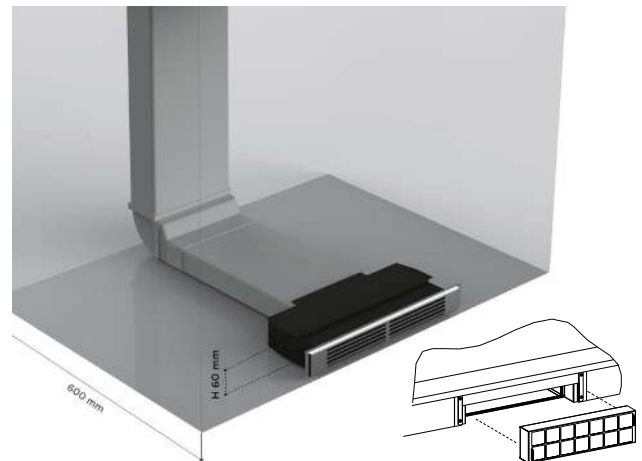

Filtros de carbón accesibles desde la parte superior.

Filtro cerámico accesible desde la salida de humos.

Familia	Gama	Fun	ASPIRACIÓN	RECIRCULACIÓN	KIT ASPIRACIÓN LATERAL	KIT DE RECIRCULACIÓN	FILTRO DE RECIRCULACIÓN (modelos en recirculación)	DETALLE FILTRO
Mythos 2gether	Icon Steel	340.0705.226	X		112.0711.355		No requiere	
Mythos 2gether	Icon Steel	340.0705.335		X		112.0711.986 - Fuera de zócalo 6 cm 112.0711.985 - Dentro de zócalo 7 cm	112.0716.092	Filtros de carbón accesibles desde la parte superior de la placa (2 unidades)
Mythos 2gether	Glass	340.0679.889	X	X	112.0539.569	112.0539.570 - Zócalo 10 cm 112.0539.568 - Zócalo 6 cm	112.0548.448 - Zócalo 10 cm 112.0548.447 - Zócalo 6 cm	Filtro cerámico accesible al final de la instalación de la salida de humos
Mythos 2gether	Mythos	340.0597.249	X	X	112.0539.569	112.0539.570 - Zócalo 10 cm 112.0539.568 - Zócalo 6 cm	112.0548.448 - Zócalo 10 cm 112.0548.447 - Zócalo 6 cm	Filtro cerámico accesible al final de la instalación de la salida de humos
Maris 2gether	Minimal Black	340.0705.228	X		112.0711.355		No requiere	
Maris 2gether	Minimal Black	340.0705.337		X		112.0711.986 - Fuera de zócalo 6 cm 112.0711.985 - Dentro de zócalo 7 cm	112.0716.092	Filtros de carbón accesibles desde la parte superior de la placa (2 unidades)
Maris 2gether	Steel	340.0705.227	X		112.0711.355		No requiere	
Maris 2gether	Steel	340.0705.336		X		112.0711.986 - Fuera de zócalo 6 cm 112.0711.985 - Dentro de zócalo 7 cm	112.0716.092	Filtros de carbón accesibles desde la parte superior de la placa (2 unidades)
Maris 2gether	Maris	340.0595.364	X	X	112.0539.569	112.0539.570 - Zócalo 10 cm 112.0539.568 - Zócalo 6 cm	112.0548.448 - Zócalo 10 cm 112.0548.447 - Zócalo 6 cm	Filtro cerámico accesible al final de la instalación de la salida de humos
Smart 2gether	Black lines	340.0705.229	X		112.0711.355		No requiere	
Smart 2gether	Black lines	340.0705.338		X		112.0711.986 - Fuera de zócalo 6 cm 112.0711.985 - Dentro de zócalo 7 cm	112.0716.092	Filtros de carbón accesibles desde la parte superior de la placa (2 unidades)
Smart 2gether	Smart	340.0678.203	X	X	112.0539.569	112.0678.323 - Zócalo 10 cm 112.0678.324 - Zócalo 6 cm	112.0548.448 - Zócalo 10 cm 112.0548.447 - Zócalo 6 cm	Filtro cerámico accesible al final de la instalación de la salida de humos

Modelos instalados en versión aspirante no requieren filtro de carbón/cerámico.

**Filtro de carbón Long Lasting:** capacidad de filtración 60%, duración estimada de 24 meses. Estos filtros son lavables en lavavajillas a una temperatura máxima de 70°C, o puede limpiarlos en el horno durante 2 horas a 70°C.

**Filtro de carbón cerámico:** capacidad de filtración 90%, son regenerables en el horno a 200°C durante 1 hora y tienen una duración estimada de 36 meses.



# Mythos 2Gether Icon Steel

Placa de Inducción con campana extractora



Accesorios opcionales:

279



Filtro Carbón superior Placa/Campana  
**112.0716.092**  
 7612986408232  
**159 €**

\*Modelo recirculación incluye el filtro de carbón larga duración y la rejilla para la instalación en recirculación.

**264** Colección 2024

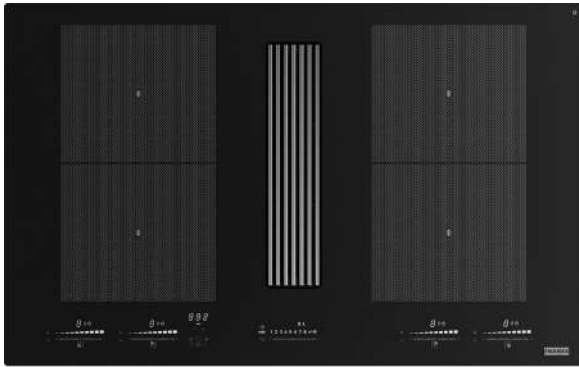

Clase energética: **A+**  
 Ancho: **830 mm**  
 Mandos: **Touch control led blanco**  
 Aspiración (mín-máx-int): **210-450-600**  
 Presión (Pa) (mín-máx-int): **270-640-670**  
 Potencia Sonora (dBA) (mín-máx-int): **49-67-72**  
 Potencia (W) (mín-máx-int): **50-170-220**  
 Filtro de grasa: **Aluminio**  
 Rejilla: **Acero Inoxidable**



**RECIRCULACIÓN\***

**ASPIRACIÓN**

**NEW** **FMY 8391R HI**  
**Cristal Negro**  
**340.0705.335**  
 7612986349924  
**2.549 €**

**NEW** **FMY 8391 HI**  
**Cristal Negro**  
**340.0705.226**  
 7612986346787  
**2.399 €**

**Características campana:**

Acabado: **Cristal negro**  
 Motor: **Brushless Radical Waterproof**  
 Mandos campana: **Flex touch slider, LED blanco**  
**Aspiración superficial**  
 Velocidades: **9+1 Int (Int. 5 min) + arranque automático**  
 Colector de líquidos: **1,5 L**  
 Filtro de grasa: **Aluminio multicapa**  
**Filtro de carbón activo accesible desde arriba (incluido en la versión recirculante)**  
**Salida trasera de serie**

**Características placa inducción:**

Funciones: **Función Flexi, Función Pausa y Recuperación**  
**Calentamiento rápido**  
 Función: **Derretir**  
 4 zonas de cocción:  
**4 zonas independientes x 190 mm x 210 mm / min Ø110 mm - máx 190 mm**  
**2 zonas puente x 380 mm x 210 mm / min Ø190 mm - máx 230 mm**  
 Mandos: **Flex touch slider LED blanco**  
**Niveles de potencia: 9 + Booster**  
**Indicador de calor residual**  
**Temporizador**  
**Bloqueo de seguridad para niños**  
 Limitación de la potencia: **7,4 / 4,5 / 3,5 kW / 2,8 kW**

**Especificaciones técnicas:**

Dimensiones (mm): **830 x 520**  
 Diámetro de salida: **220 x 90 mm**  
 Dimensiones encastre: **ver manual de instalación**

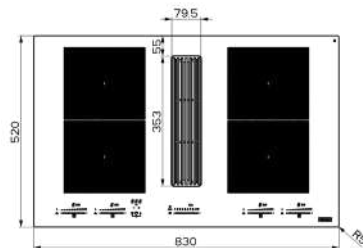
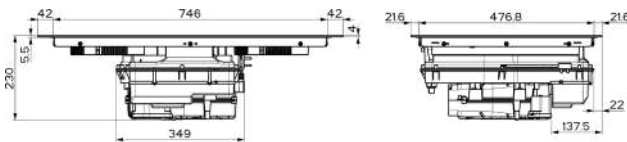
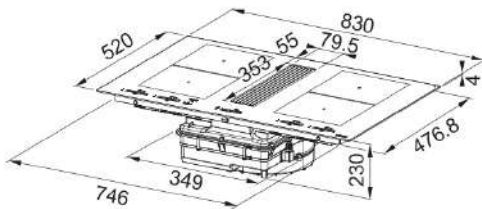

**Kit de instalación opcional**

**277**  
  
 Kit evacuación  
 recirculante fuera  
 de zócalo  
**112.0711.986**  
 7612986386349  
**239 €**

Kit compuesto de:  
 2 tubos plano 220 x 90 mm, L=1000 mm  
 1 conector rectangular 220 x 90 mm  
 1 codos verticales 220 x 90 mm  
 2 conectores 220 x 90 mm  
 1 adaptador rejilla de ventilación, H=60 mm

**275**  
  
 Kit evacuación  
 recirculante dentro  
 de zócalo  
**112.0711.985**  
 7612986386332  
**229 €**

Kit compuesto de:  
 2 tubos plano 220 x 90 mm, L=1000 mm  
 1 conector rectangular 220 x 90 mm  
 1 codos verticales 220 x 90 mm  
 2 conectores 220 x 90 mm  
 1 difusor de aire interno, H=67 mm

**273**  
  
 Kit evacuación  
 aspirante lateral  
**112.0711.355**  
 7612986384406  
**159 €**

Kit compuesto de:  
 1 tubo plano 220 x 90 mm, L=1000 mm  
 2 codos verticales 220 x 90 mm  
 1 codo horizontal 220 x 90 mm  
 1 conector 220 x 90 mm

# Mythos 2Gether Glass

Placa de Inducción con campana extractora



## Accesorios opcionales:

141



Filtro cerámico  
H100  
112.0548.448  
7612985546614  
**187 €**

142



Filtro cerámico  
H60  
112.0548.447  
7612985546607  
**160 €**

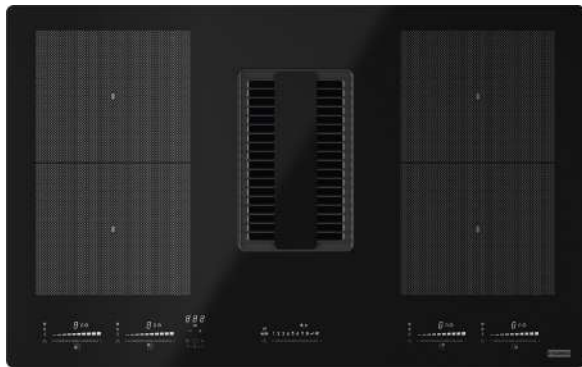

**FMY 839 HE**  
**Cristal Negro**  
**340.0679.889**  
 7612986223088  
**3.398 €**

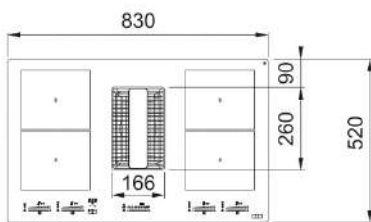
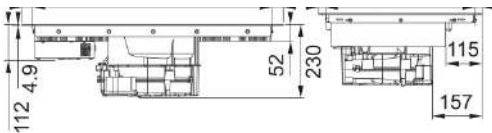
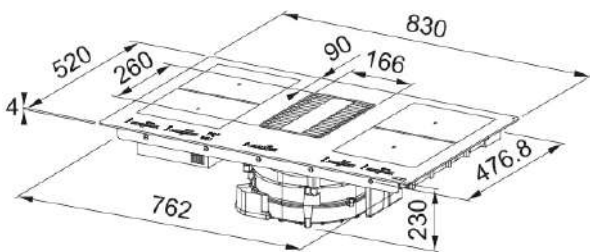

Clase energética: **A+**  
 Ancho: **830 mm**  
 Mandos: **Touch control led blanco**  
 Aspiración (mín-máx-int): **230-470-620**  
 Presión (Pa) (mín-máx-int): **300-640-660**  
 Potencia. Sonora (dBA) (mín-máx-int): **51-67-73**  
 Potencia (W) (mín-máx-int): **50-130-220**  
 Filtro de grasa: **Aluminio**



**Características campana:**

Acabado: **Cristal negro**  
 Motor: **Brushless Radical Waterproof**  
 Mandos campana: **Flex touch slider**  
**Aspiración superficial**  
**Temporizador 15 min**  
 Velocidades: **8+2 Int (1 Int- 10 min y 2 Int. 5 min)**  
 Colector de líquidos: **12 cl**  
 Filtro de grasa: **Aluminio multicapa**  
 Alarma cambio filtro grasa: **Sí**  
 Alarma cambio filtro carbon activo: **Sí**

**Características placa inducción:**

Funciones: **Función Flexi, Función Stop & Go, Calentamiento rápido**  
 Función Niveles de temperatura preestablecidos: **42°C fundir, 74°C mantener caliente, 92°C cocinar a fuego lento**  
 4 zonas de cocción:  
**4 zonas independientes x 184 mm x 220 mm / mín Ø145 mm - máx 180 mm**  
**2 zonas puente x 380 mm x 220 mm / mín Ø110 mm - máx 245 mm**  
 Mandos: **Flex touch slider LED blanco**  
 Niveles de potencia: **9 + Booster**  
**Indicador de calor residual**  
**Temporizador**  
 Bloqueo de seguridad para niños  
 Potencia máxima: **7,545 kW**

**Especificaciones técnicas:**

Dimensiones (mm): **830 x 520**  
 Diámetro de salida: **220 x 90 mm**  
 Dimensiones encastre: **ver manual de instalación**

**Kit de instalación requerido**



# Mythos

# 2Gether

Placa de Inducción con campana extractora



### Accesorios opcionales:

141



Filtro cerámico  
H100  
112.0548.448  
7612985546614  
**187 €**

142



Filtro cerámico  
H60  
112.0548.447  
7612985546607  
**160 €**

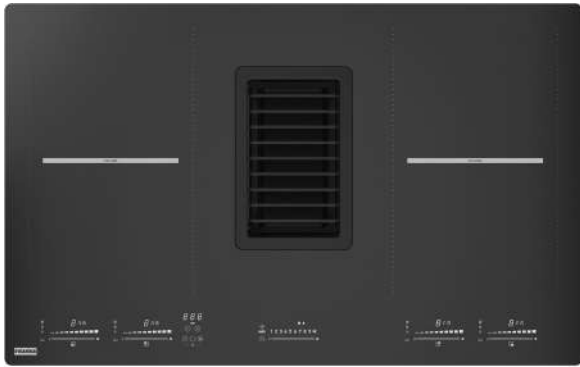

**FMY 839 HI 2.0**  
**Cristal Negro**  
**340.0597.249**  
**7612985753333**  
**3.089 €**



Beneficios

Clase energética: **A+++**  
 Ancho: **830 mm**  
 Mandos: **Touch control led blanco**  
 Aspiración (mín-máx-int): **245-505-700**  
 Presión (Pa) (mín-máx-int): **290-550-560**  
 Potencia Sonora (dBA) (mín-máx-int): **51-65-72**  
 Potencia (W) (mín-máx-int): **35-125-220**  
 Filtro de grasa: **Aluminio**



**Características campana:**

Acabado: **Cristal negro**  
 Motor: **Brushless Radical Waterproof**  
 Mandos campana: **Slider Touch control**  
**Aspiración superficial**  
**Temporizador 15 min**  
 Velocidades: **8+2 Int (1 Int- 10 min y 2 Int. 5 min)**  
 Colector de líquidos: **12 cl**  
 Filtro de grasa: **Aluminio multicapa**  
 Alarma cambio filtro grasa: **Sí**  
 Alarma cambio filtro carbon activo: **Sí**

**Características placa inducción:**

Funciones: **Función Flexi, Función Stop & Go, Calentamiento rápido**  
 Función Niveles de temperatura preestablecidos: **42°C fundir, 74°C mantener caliente, 92°C cocinar a fuego lento**  
 4 zonas de cocción:  
**4 zonas independientes x 184 mm x 220 mm / mín Ø145 mm - máx 180 mm**  
**2 zonas puente x 380 mm x 220 mm / mín Ø110 mm - máx 245 mm**  
 Mandos: **Touch control slider LED blanco**  
 Niveles de potencia: **9 + Booster**  
**Indicador de calor residual**  
**Temporizador**  
 Bloqueo de seguridad para niños  
 Potencia máxima: **7,545 kW**

**Especificaciones técnicas:**

Dimensiones (mm): **830 x 520**  
 Diámetro de salida: **220 x 90 mm**  
 Dimensiones encastre: **ver manual de instalación**

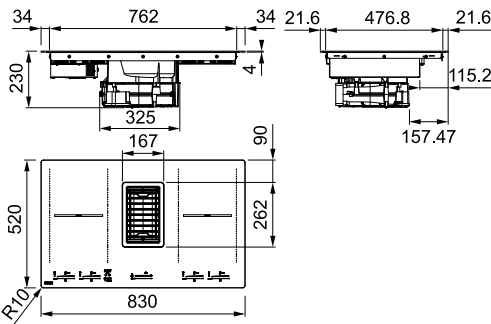
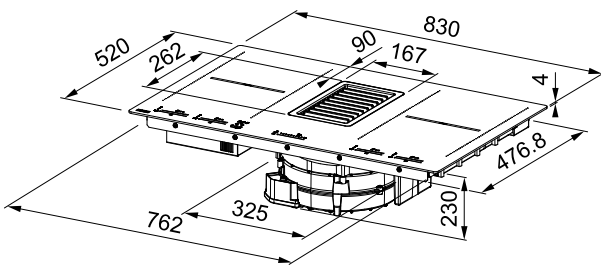

Kit de instalación requerido



**158**  
 Kit recirculación zócalo 10cm  
 112.0539.570  
 7612985516563  
**447 €**



**159**  
 Kit recirculación zócalo 6cm  
 112.0539.568  
 7612985516549  
**423 €**



**154**  
 Kit extracción aspirante lateral zócalo 9cm  
 112.0539.569  
 7612985516556  
**125 €**

Video instalación  
 Mythos/Maris 2gether



Cubetas

Fregaderos

Grifos

Campanas

Electrodomésticos

Gestión de residuos

Accesorios

# Maris

# 2Gether Steel

Placa de Inducción con campana extractora



Accesorios opcionales:

279



Filtro Carbón superior Placa/Campana  
**112.0716.092**  
7612986408232  
**159 €**

\*Modelo recirculación incluye el filtro de carbón larga duración y la rejilla para la instalación en recirculación.

**270** Colección 2024

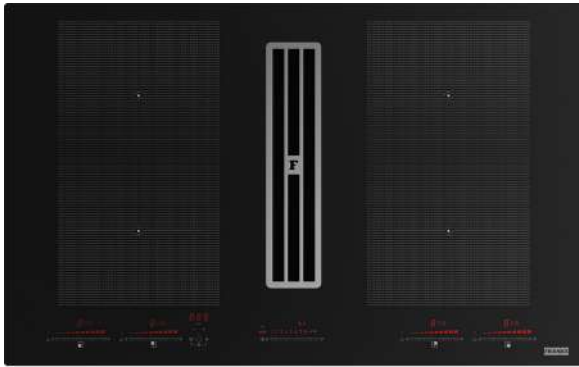

Clase energética: **A+**  
 Ancho: **830 mm**  
 Mandos: **Touch control led rojo**  
 Aspiración (mín-máx-int): **230-500-630**  
 Presión (Pa) (mín-máx-int): **280-620-630**  
 Potencia Sonora (dBA) (mín-máx-int): **49-68-73**  
 Potencia (W) (mín-máx-int): **40-170-220**  
 Filtro de grasa: **Aluminio**  
 Rejilla: **Acero Inoxidable**

**RECIRCULACIÓN\***

**NEW** **FMA 8391R HI**  
**Cristal Negro**  
**340.0705.336**  
 7612986349931  
**2.349 €**

**ASPIRACIÓN**

**NEW** **FMA 8391 HI**  
**Cristal Negro**  
**340.0705.227**  
 7612986346794  
**2.199 €**

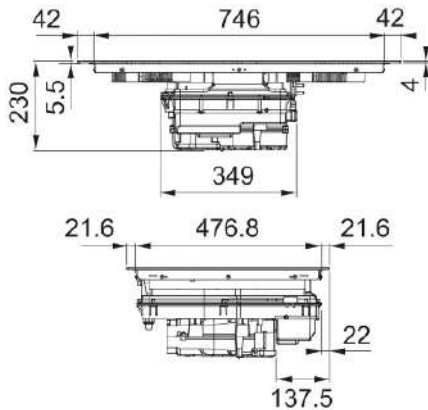
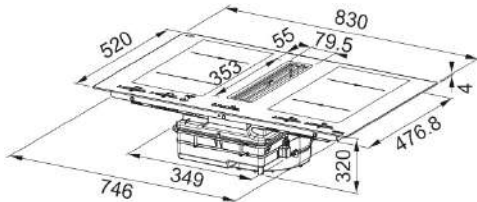
**Características campana:**

Acabado: **Cristal negro**  
 Motor: **Brushless Radical Waterproof**  
 Mandos campana: **Touch control, LED rojo**  
**Aspiración superficial**  
 Velocidades: **9+1 Int (Int. 5 min) + arranque automático**  
 Colector de líquidos: **1,5 L**  
 Filtro de grasa: **Aluminio multicapa**  
**Filtro de carbón activo accesible desde arriba (incluido en la versión recirculante)**  
**Salida trasera de serie**

**Características placa inducción:**

Funciones: **Función Flexi, Función Pausa y Recuperación**  
**Calentamiento rápido**  
 Función: **Derretir**  
 4 zonas de cocción:  
**4 zonas independientes x 190 mm x 210 mm / min Ø110 mm - máx 190 mm**  
**2 zonas puente x 380 mm x 210 mm / min Ø190 mm - máx 230 mm**  
 Mandos: **Flex touch slider LED rojo**  
 Niveles de potencia: **9 + Booster**  
**Indicador de calor residual**  
**Temporizador**  
**Bloqueo de seguridad para niños**  
 Limitación de la potencia: **7,4 / 4,5 / 3,5 kW / 2,8 kW**

**Especificaciones técnicas:**

Dimensiones (mm): **830 x 520**  
 Diámetro de salida: **220 x 90 mm**  
 Dimensiones encastre: **ver manual de instalación**

**Kit de instalación opcional**

**277**  
 Kit evacuación recirculante fuera de zócalo  
**112.0711.986**  
 7612986386349  
**239 €**

Kit compuesto de:  
 2 tubos plano 220 x 90 mm, L=1000 mm  
 1 conector rectangular 220 x 90 mm  
 1 codos verticales 220 x 90 mm  
 2 conectores 220 x 90 mm  
 1 adaptador rejilla de ventilación externo, H=60 mm

**275**  
 Kit evacuación recirculante dentro de zócalo  
**112.0711.985**  
 7612986386332  
**229 €**

Kit compuesto de:  
 2 tubos plano 220 x 90 mm, L=1000 mm  
 1 conector rectangular 220 x 90 mm  
 1 codos verticales 220 x 90 mm  
 2 conectores 220 x 90 mm  
 1 difusor de aire interno, H=67 mm

**273**  
 Kit evacuación aspirante lateral  
**112.0711.355**  
 7612986384406  
**159 €**

Kit compuesto de:  
 1 tubo plano 220 x 90 mm, L=1000 mm  
 2 codos verticales 220 x 90 mm  
 1 codo horizontal 220 x 90 mm  
 1 conector 220 x 90 mm



# Maris 2Gether Minimal Black

Placa de Inducción con campana extractora



Accesorios opcionales:

279



Filtro Carbón superior Placa/Campana  
**112.0716.092**  
 7612986408232  
**159 €**

\*Modelo recirculación incluye el filtro de carbón larga duración y la rejilla para la instalación en recirculación.

**272** Colección 2024

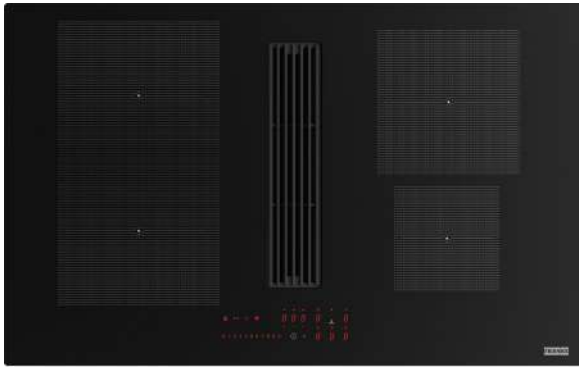

Clase energética: **A+**  
 Ancho: **830 mm**  
 Mandos: **Touch control led rojo**  
 Aspiración (mín-máx-int): **210-450-600**  
 Presión (Pa) (mín-máx-int): **270-640-670**  
 Potencia Sonora (dBA) (mín-máx-int): **49-67-72**  
 Potencia (W) (mín-máx-int): **50-170-220**  
 Filtro de grasa: **Aluminio**  
 Rejilla: **Metálica**

**RECIRCULACIÓN\***

**NEW** **FMA 8381R HI**  
**Cristal Negro**  
**340.0705.337**  
 7612986349948  
**2.149€**

**ASPIRACIÓN**

**NEW** **FMA 8381 HI**  
**Cristal Negro**  
**340.0705.228**  
 7612986350104  
**1.999 €**

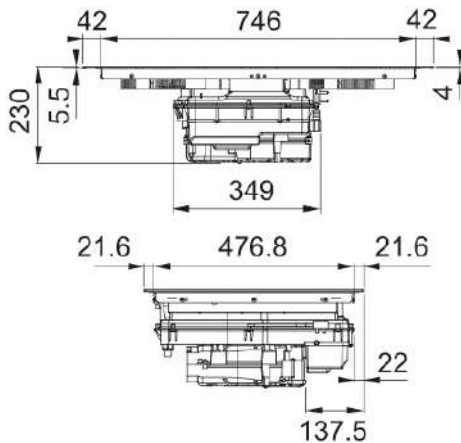
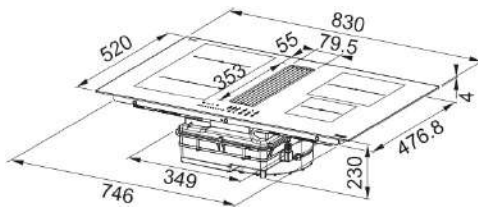
**Características campana:**

Acabado: **Cristal negro**  
 Motor: **Brushless Radical Waterproof**  
 Mandos campana: **Flex touch slider, LED rojo**  
**Aspiración superficial**  
**Temporizador 15 min**  
 Velocidades: **9+1 Int (1 Int- 5 min) + arranque automático**  
 Colector de líquidos: **1,5 L**  
 Filtro de grasa: **Aluminio multicapa**  
**Filtro de carbón activo accesible desde arriba (incluido en la versión recirculante)**  
**Salida trasera de serie**

**Características placa inducción:**

Funciones: **Función Flexi, Función Pausa y Recuperación**  
**Calentamiento rápido**  
 Función: **Derretir**  
 4 zonas de cocción:  
**2 zonas independientes x 190 mm x 210 mm / min Ø110 mm - máx 190 mm**  
**1 zona de cocción R 200 mm / min Ø110 mm - máx 200 mm**  
**1 zona de cocción R 145 mm / min Ø110 mm - máx 145 mm**  
**1 zonas puente x 380 mm x 210 mm / min Ø190 mm - máx 230 mm**  
 Mandos: **Flex touch slider LED rojo**  
 Niveles de potencia: **9 + Booster**  
**Indicador de calor residual**  
**Temporizador**  
**Bloqueo de seguridad para niños**  
 Limitación de la potencia: **7,4 / 4,5 / 3,5 kW / 2,8 kW**

**Especificaciones técnicas:**

Dimensiones (mm): **830 x 520**  
 Diámetro de salida: **220 x 90 mm**  
 Dimensiones encastre: **ver manual de instalación**

**Kit de instalación opcional****277**

Kit evacuación  
 recirculante fuera  
 de zócalo  
**112.0711.986**  
 7612986386349  
**239 €**

Kit compuesto de:  
 2 tubos plano 220 x 90 mm, L=1000 mm  
 1 conector rectangular 220 x 90 mm  
 1 codos verticales 220 x 90 mm  
 2 conectores 220 x 90 mm  
 1 adaptador rejilla de ventilación externo, H=60 mm

**275**

Kit evacuación  
 recirculante dentro  
 de zócalo  
**112.0711.985**  
 7612986386332  
**229 €**

Kit compuesto de:  
 2 tubos plano 220 x 90 mm, L=1000 mm  
 1 conector rectangular 220 x 90 mm  
 1 codos verticales 220 x 90 mm  
 2 conectores 220 x 90 mm  
 1 difusor de aire interno, H=67 mm

**273**

Kit evacuación  
 aspirante lateral  
**112.0711.355**  
 7612986384406  
**159 €**

Kit compuesto de:  
 1 tubo plano 220 x 90 mm, L=1000 mm  
 2 codos verticales 220 x 90 mm  
 1 codo horizontal 220 x 90 mm  
 1 conector 220 x 90 mm

# Maris

# 2Gether

Placa de Inducción con campana extractora



### Accesorios opcionales:

141



Filtro cerámico  
H100  
112.0548.448  
7612985546614  
**187 €**

142



Filtro cerámico  
H60  
112.0548.447  
7612985546607  
**160 €**

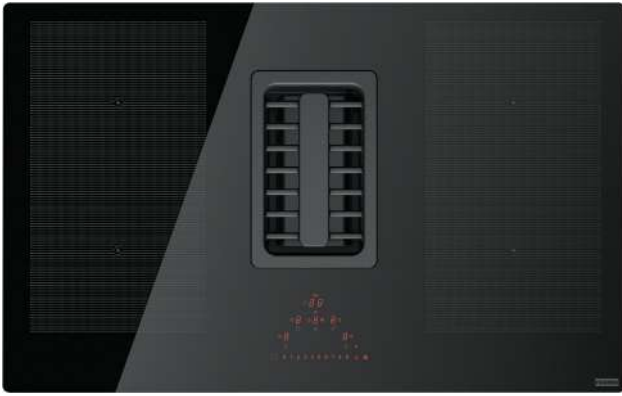

**FMA 839 HI**  
Cristal Negro  
340.0595.364  
7612985747400  
2.162 €



Beneficios

Clase energética: **A++**  
Ancho: **830 mm**  
Mandos: **Touch control led rojo**  
Aspiración (mín-máx-int): **245-505-700**  
Presión (Pa) (mín-máx-int): **290-550-560**  
Potencia. Sonora (dBA) (mín-máx-int): **51-65-72**  
Potencia (W) (mín-máx-int): **35-125-220**  
Filtro de grasa: **Aluminio**

**Características campana:**

Acabado: **Cristal negro**  
Motor: **Brushless Radical Waterproof**  
Mandos campana: **Touch control**  
**Aspiración superficial**  
**Temporizador 15 min**  
Velocidades: **8+2 Int (1 Int- 10 min y 2 Int. 5 min)**  
Colector de líquidos: **12 cl**  
Filtro de grasa: **Aluminio multicapa**  
Alarma cambio filtro grasa: **Sí**  
Alarma cambio filtro carbon activo: **Sí**

**Características placa inducción:**

Funciones: **Función Flexi, Función Stop & Go, Calentamiento rápido**  
Función Niveles de temperatura preestablecidos: **42°C fundir, 74°C mantener caliente, 92°C cocinar a fuego lento**  
4 zonas de cocción:  
**4 zonas independientes x 184 mm x 220 mm / min Ø145 mm - máx 180 mm**  
**2 zonas puente x 380 mm x 220 mm / min Ø110 mm - máx 245 mm**  
Mandos: **Touch control slider LED rojo**  
Niveles de potencia: **9 + Booster**  
**Indicador de calor residual**  
**Temporizador**  
Bloqueo de seguridad para niños  
Potencia máxima: **7,545 kW**

**Especificaciones técnicas:**

Dimensiones (mm): **830 x 520**  
Diámetro de salida: **220 x 90 mm**  
Dimensiones encastre: **ver manual de instalación**

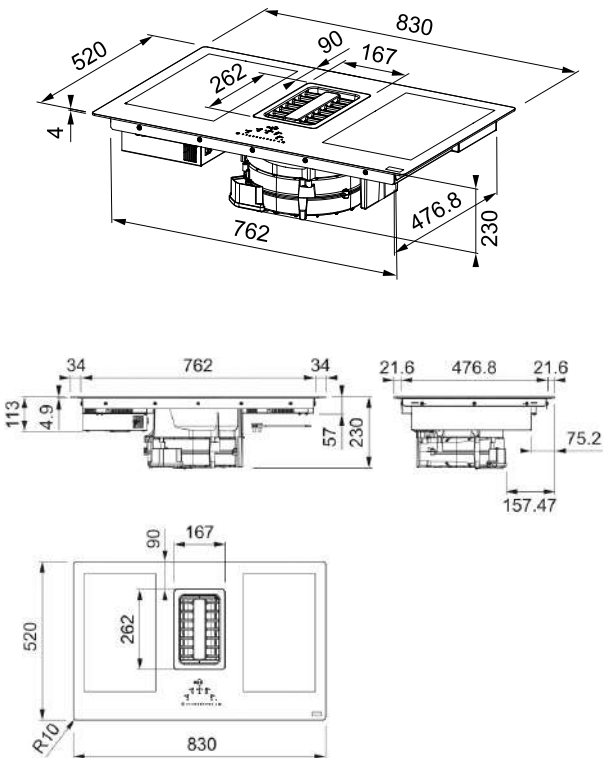
**Kit de instalación requerido**

**158**  
Kit recirculación  
zócalo 10cm  
112.0539.570  
7612985516563  
**447 €**



**159**  
Kit recirculación  
zócalo 6cm  
112.0539.568  
7612985516549  
**423 €**



**154**  
Kit extracción aspirante  
lateral zócalo 9cm  
112.0539.569  
7612985516556  
**125 €**

Video instalación  
Mythos/Maris 2gether



# Smart 2Gether Black Lines

Placa de Inducción con campana extractora



Accesorios opcionales:

279



Filtro Carbón superior Placa/Campana

**112.0716.092**

7612986408232

**159 €**

\*Modelo recirculación incluye el filtro de carbón larga duración y la rejilla para la instalación en recirculación.

**276** Colección 2024



Clase energética: **A+**  
 Ancho: **700 mm**  
 Mandos: **Touch control led rojo**  
 Aspiración (mín-máx-int): **230-500-630**  
 Presión (Pa) (mín-máx-int): **280-620-630**  
 Potencia. Sonora (dBA) (mín-máx-int): **49-68-73**  
 Potencia (W) (mín-máx-int): **40-170-220**  
 Filtro de grasa: **Aluminio**  
 Rejilla: **Metálica**



**RECIRCULACIÓN\***

**NEW** **FSM 7081R HI**  
**Cristal Negro**  
**340.0705.338**  
 7612986349955  
**1.949€**

**ASPIRACIÓN**

**NEW** **FSM 7081 HI**  
**Cristal Negro**  
**340.0705.229**  
 7612986350111  
**1.799 €**

**Características campana:**

Acabado: **Cristal negro**  
 Motor: **Brushless Radical Waterproof**  
 Mandos campana: **Touch control, LED rojo**  
**Aspiración superficial**  
**Temporizador 15 min**  
 Velocidades: **9+1 Int (1 Int- 10 min) + arranque automático**  
 Colector de líquidos: **1,5 L**  
 Filtro de grasa: **Aluminio multicapa**  
**Filtro de carbón activo accesible desde arriba (incluido en la versión recirculante)**  
**Salida trasera de serie**

**Características placa inducción:**

Funciones: **Función Flexi, Función Pausa y Recuperación Calentamiento rápido**  
 Función: **Derretir**  
 4 zonas de cocción:  
**4 zonas independientes x 190 mm x 210 mm / min Ø110 mm - máx 190 mm**  
**2 zonas puente x 380 mm x 210 mm / min Ø190 mm - máx 230 mm**  
 Mandos: **Flex touch slider LED rojo**  
 Niveles de potencia: **9 + Booster**  
**Indicador de calor residual**  
**Temporizador**  
**Bloqueo de seguridad para niños**  
 Limitación de la potencia: **7,4 / 4,5 / 3,5 kW / 2,8 kW**

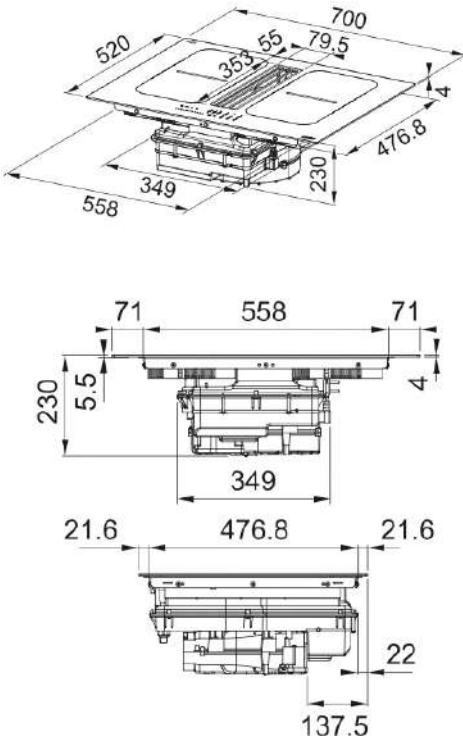

**Especificaciones técnicas:**

Dimensiones (mm): **700 x 520**  
 Diámetro de salida: **220 x 90 mm**  
 Dimensiones encastre: **ver manual de instalación**

**Kit de instalación opcional**

**277**  
  
 Kit evacuación recirculante fuera de zócalo  
**112.0711.986**  
 7612986386349  
**239 €**

**275**  
  
 Kit evacuación recirculante dentro de zócalo  
**112.0711.985**  
 7612986386332  
**229 €**

**273**  
  
 Kit evacuación aspirante lateral  
**112.0711.355**  
 7612986384406  
**159 €**

Kit compuesto de:  
 2 tubos plano 220 x 90 mm, L=1000 mm  
 1 conector rectangular 220 x 90 mm  
 1 codos verticales 220 x 90 mm  
 2 conectores 220 x 90 mm  
 1 adaptador rejilla de ventilación externo, H=60 mm

Kit compuesto de:  
 2 tubos plano 220 x 90 mm, L=1000 mm  
 1 conector rectangular 220 x 90 mm  
 1 codos verticales 220 x 90 mm  
 2 conectores 220 x 90 mm  
 1 difusor de aire interno, H=67 mm

Kit compuesto de:  
 1 tubo plano 220 x 90 mm, L=1000 mm  
 2 codos verticales 220 x 90 mm  
 1 codo horizontal 220 x 90 mm  
 1 conector 220 x 90 mm

# Smart 2Gether

Placa de Inducción con campana extractora



## Accesorios opcionales:

141



Filtro cerámico  
H100  
112.0548.448  
7612985546614  
**187 €**

142



Filtro cerámico  
H60  
112.0548.447  
7612985546607  
**160 €**

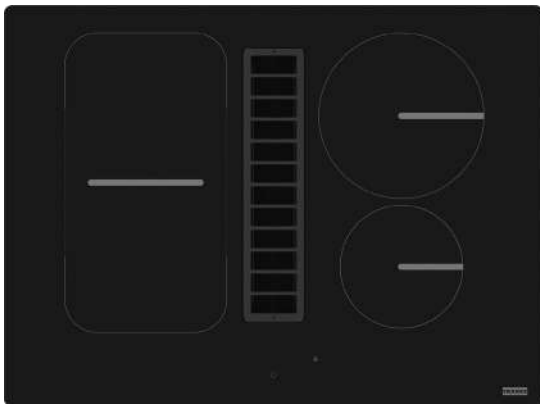

**FSM 709 HI**  
**Cristal Negro**  
**340.0678.203**  
 7612986217254  
**1.853€**

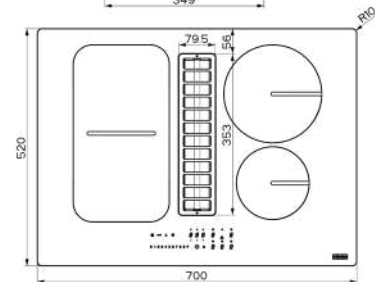
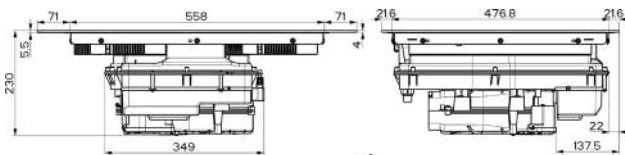
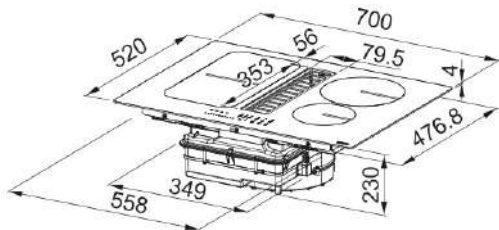

Clase energética: **A++**  
 Ancho: **700 mm**  
 Mandos: **Touch control led rojo**  
 Aspiración (mín-máx-int): **230-500-630**  
 Presión (Pa) (mín-máx-int): **280-620-630**  
 Potencia Sonora (dBA) (mín-máx-int): **49-68-73**  
 Potencia (W) (mín-máx-int): **40-170-220**  
 Filtro de grasa: **Aluminio**  
 Rejilla: **Metálica**

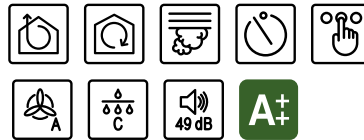

**Características campana:**

Acabado: **Cristal negro**  
 Motor: **Brushless Radical Waterproof**  
 Mandos campana: **Slider Touch control**  
**Aspiración superficial**  
**Temporizador 15 min**  
 Velocidades: **9+boost**  
 Filtro de grasa: **Aluminio multicapa**  
 Alarma cambio filtro grasa: **Sí**

**Características placa inducción:**

Funciones: **Función Puente, Función Stop & Go, 74°C mantener caliente**  
 4 zonas de cocción:  
**2 zonas independientes x 210 x 190 mm / min Ø110 mm - máx 190 mm**  
**1 zona puente x 220 x 395 mm / min Ø190 mm - máx 230 mm**  
**1 zona independiente x R 200 mm / min Ø110 mm - máx 200 mm**  
**1 zona independiente x R 200 mm / min Ø110 mm - máx 145 mm**  
 Mandos: **Slim Smart KII touch slider rojo**  
 Niveles de potencia: **9 + Booster**  
**Indicador de calor residual**  
**Temporizador**  
 Bloqueo de seguridad para niños  
 Limitación de la potencia: **7,4 / 4,5 / 3,5 kW / 2,8 kW**

**Especificaciones técnicas:**

Dimensiones (mm): **700 x 520**  
 Diámetro de salida: **220 x 90 mm**  
 Dimensiones encastre: **ver manual de instalación**

**Kit de instalación requerido**



**18**  
 Kit recirculación  
 zócalo 10cm  
 112.0678.323  
 7612986217537  
**447 €**



**25**  
 Kit recirculación  
 zócalo 6cm  
 112.0678.324  
 7612986217544  
**423 €**



**154**  
 Kit extracción aspirante  
 lateral zócalo 9cm  
 112.0539.569  
 7612985516556  
**125 €**



# Mythos

# Air Hub

El aire más puro que nunca



Cuando se piensa en la calidad del aire en la cocina suele asociarse con los olores de la cocción, pero rara vez con otros contaminantes. Nuestra nueva gama Air Hub, que combina la extracción y un sistema de purificación del aire en la campana, ofrece la solución perfecta. **Con dos corrientes de aire separadas y dos luces UV-C especiales, las campanas Air Hub eliminan el 99,99% de los virus y bacterias de tu cocina, asegurando un aire puro y seguro.**

Nuestras campanas Air Hub garantizan un aire limpio



## Eficiencia energética y gran potencia

Nuestros motores son respetuosos con el medio ambiente y con tu bolsillo basados en su funcionamiento de bajo consumo, sin tener que sacrificar la eficiencia, gracias a su potente extractor



## Sin Ozono

Los laboratorios de la Universidad de Siena han confirmado que nuestra gama Air Hub utiliza luz UV-C eliminando de forma segura virus y bacterias hasta en un 99,99% sin formación de ozono



## Función de purificación del aire

### ⓘ MANUAL

Inicia la desinfección del aire. Puedes apagar la campana manualmente o se desactivará automáticamente al cabo de 24 horas

### » INTENSIVO

Máxima velocidad de desinfección en el menor tiempo posible. Esta función se desactiva automáticamente. Máximo 2 horas a 40 m<sup>3</sup>/hora

### ☾ MODO NOCHE

Ciclo largo para una desinfección completa con un nivel mínimo de ruido, se enciende automáticamente por la noche



Mythos Air Hub  
invertida

pág. 320



Mythos Air Hub  
Inclinada

pág. 310



Mythos Air Hub  
Techo

pág. 284



# Campanas Techo

284

Air Hub

286

Mythos Full Light

287

Mythos

288

AQ Sense

289

Maris

290

Drop

291

Maris FCBI





Cubetas

Fregaderos

Grifos

Campanas

Electrodomésticos

Gestión de residuos

Accesorios

# Mythos

# Air Hub

Campana Techo



## Accesorios opcionales



144

Set de 4 filtros  
carbón activo  
112.0339.360  
126 €

**284** Colección 2024



Beneficios

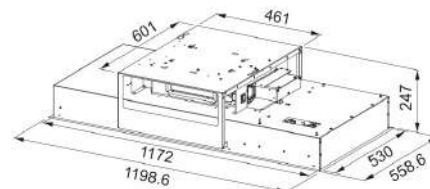

MYTHOS AIR HUB  
FCMY C WHG AH

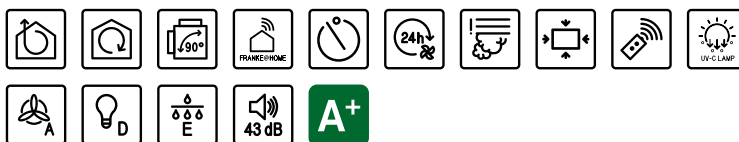

Mando a distancia  
incluido



FCMY 120 C WHG AH  
Inox / Cristal Blanco  
350.0679.885  
7612986223057  
2.265 €

Clase energética: **A+**  
Ancho: **1200 mm**  
Mandos: **Control a distancia (mando a distancia incluido)**  
Aspiración (mín-máx-int): **190-400-700**  
Presión (Pa) (mín-máx-int): **160-490-510**  
Potencia Sonora (dBA) (mín-máx-int): **43-60-72**  
Potencia (W) (mín-máx-int): **15-85-250**  
Iluminación: **Led Bar 4000K**  
Filtro: **Aluminio**

**Purificador de aire mediante lámparas UVC con 3 modos: manual, día y noche. Eliminando el 99,99% de los virus y bacterias del aire.**  
3 velocidades + 2 intensivas  
Función de 24 horas  
Apagado programado de 30 minutos  
Alarmas de saturación de filtros  
Iluminación Barra LED 12 W / 4000 K  
Conectividad con la aplicación Franke@home

\*Distancia de instalación desde la encimera: 65 cm mínimo  
Salida de aire: 220x90 mm



# Mythos Full Light

Campana Techo



MYTHOS



Clase energética: **A**

Ancho: **900 mm**

Mandos: **Control a distancia (mando a distancia incluido)**

Aspiración (mín-máx-int): **200-400-720**

Presión (Pa) (mín-máx-int): **190-520-540**

Potencia Sonora (dBA) (mín-máx-int): **43-59-72**

Potencia (W) (mín-máx-int): **15-85-250**

Iluminación: **Panel Led, intensidad y tonalidad regulable**

Filtro: **Aluminio**

Mando a distancia incluido



Distancia de instalación desde la encimera: 65 cm mínimo  
Salida de aire: 220x90 mm



FCMY 90 C WHG A FL  
**Inox / Cristal Blanco**  
**350.0679.886**  
7612986223064  
**2.059 €**

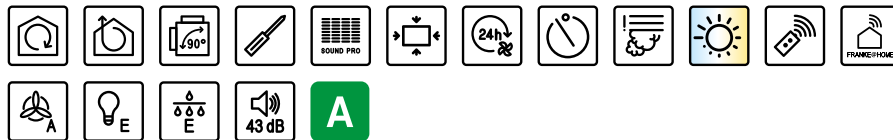

MYTHOS  
FCMY C FL



## Accesorio opcional



144

Set de 4 filtros  
carbón activo  
112.0339.360  
126 €

**286** Colección 2024

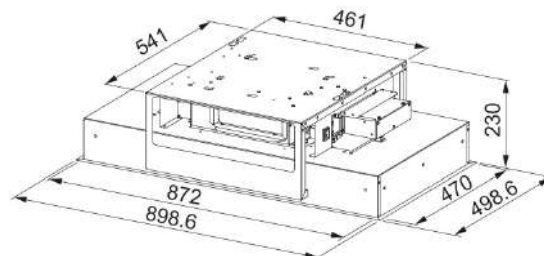

# Mythos

Campana Techo



MYTHOS



Distancia de instalación desde la encimera: 65 cm mínimo  
Salida de aire: 220x90 mm

Clase energética: **A+**

Ancho: **1200-900 mm**

Mandos: **Control a distancia (mando a distancia incluido)**

Aspiración (mín-máx-int): **200-400-720**

Presión (Pa) (mín-máx-int): **190-520-540**

Potencia Sonora (dBA) (mín-máx-int): **43-59-72**

Potencia (W) (mín-máx-int): **15-85-250**

Iluminación: **2 x Led Bar Slim 4000K**

Filtro: **Aluminio**

Mando a distancia incluido



120 cm

**NEW** FCMY 120 C XS A - KL  
**Inox**  
**350.0705.067**  
7612986349405  
**2.279 €**

FCMY 120 C XS A  
**Inox**  
**350.0679.882**  
7612986223026  
**1.956 €**

FCMY 120 C WHG A 2B  
**Cristal Blanco**  
**350.0679.884**  
7612986223040  
**2.059 €**

90 cm

**NEW** FCMY 90 C XS A - KL  
**Inox**  
**350.0705.066**  
7612986348798  
**2.159 €**

FCMY 90 C XS A  
**Inox**  
**350.0679.881**  
7612986223019  
**1.853 €**

FCMY 90 C WHG A 2B  
**Cristal Blanco**  
**350.0679.883**  
7612986223033  
**1.956 €**

MYTHOS  
FCMY C

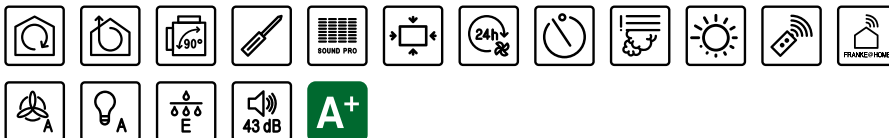

Accesorio opcional

144



Set de 4 filtros  
carbón activo  
112.0339.360  
126 €

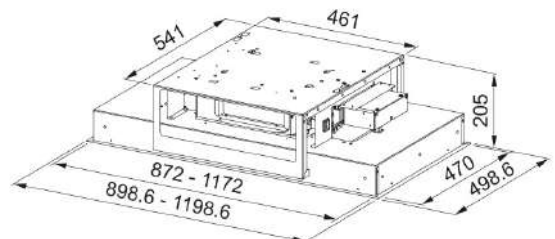

Colección 2024 **287**

Cubetas

Fregaderos

Grifos

Campanas

Electrodomésticos

Gestión de residuos

Accesorios



# AQ Sense Techo

Campana Techo



MYTHOS



Clase energética: **A**

Ancho: **900 mm**

Mandos: **Control a distancia (mando a distancia incluido)**

Aspiración (mín-máx-int): **290-610-770**

Presión (Pa) (mín-máx-int): **460-590-600**

Potencia Sonora (dBA) (mín-máx-int): **48-63-68**

Potencia (W) (mín-máx-int): **150-240-250**

Iluminación: **LED 2 x 3 W / 4000 K**

Filtro: **Aluminio**

**Grapas de fácil instalación**

Mando a distancia incluido



Distancia de instalación desde la encimera: 65 cm mínimo  
Salida de aire: 232x65 mm / Ø 150 mm

 **FCAS A90 XS**  
**Acero Inox**  
**350.0657.264**  
7612986089967  
**1.772 €**



FCAS A90



## Accesorios opcionales



Set de 4 filtros  
carbón activo  
**112.0339.360**  
**126 €**

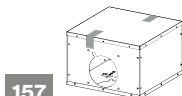

Kit instalación motor  
remoto  
**112.0599.392**  
**237 €**



Set de dos filtros de  
carbón activo  
**112.0016.755**  
**43 €**



Set de dos filtros de  
carbón activo larga  
duración  
**112.0174.994**  
**79 €**



Set de dos filtros de  
carbón activo high  
performance  
**112.0174.995**  
**98 €**

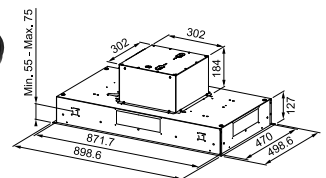

**288** Colección 2024

# Maris

Campana Techo



MARIS





Clase energética: **A+**  
 Ancho: **1200-900 mm**  
 Mandos: **Control a distancia (mando a distancia incluido)**  
 Aspiración (mín-máx-int): **200-400-720**  
 Presión (Pa) (mín-máx-int): **190-520-540**  
 Potencia Sonora (dBA) (mín-máx-int): **43-59-72**  
 Potencia (W) (mín-máx-int): **15-85-250**  
 Iluminación: **LED 6 x 4000K**  
 Filtro: **Aluminio**

Mando a distancia incluido



120 cm

 **FCMA 120 C XS A Inox**  
**350.0679.878**  
 7612986222982  
**1.853 €**

 **FCMA 120 C WHG A Cristal Blanco**  
**350.0679.880**  
 7612986223002  
**1.999 €**

90 cm

 **FCMA 90 C XS A - KL Inox**  
**350.0705.070**  
 7612986349436  
**2.039 €**

 **FCMA 90 C XS A Inox**  
**350.0679.877**  
 7612986222975  
**1.750 €**

 **FCMA 90 C WHG A Cristal Blanco**  
**350.0679.879**  
 7612986222999  
**1.899 €**

Distancia de instalación desde la encimera: 65 cm mínimo  
 Salida de aire: 220x90 mm

**NEW**

MARIS  
 FCMA C

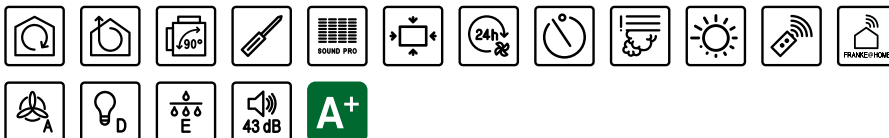

Accesorio opcional

144



Set de 4 filtros  
 carbón activo  
 112.0339.360  
 126 €

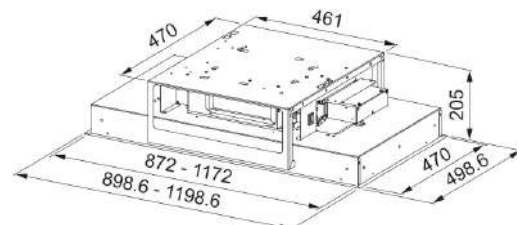

Colección 2024 **289**

Cubetas

Fregaderos

Grifos

Campanas

Electrodomésticos

Gestión de residuos

Accesorios

# Drop

Campana Techo



MARIS



Distancia de instalación desde la encimera: 65 cm mínimo  
Salida de aire: Ø 150 mm

**DROP 900**



**Accesorios opcionales**

**139**

Filtros carbón high performance  
(debe adquirir 2 unidades)  
112.0373.739  
82 €

**267**

Kit de instalación motor  
remoto Maris Drop  
112.0675.176  
396 €

Clase energética: **A++**

Ancho: **900 mm**

Mandos: **Opción control a distancia**

Aspiración (mín-máx-int): **246-650-839**

Presión (Pa) (mín-máx-int): **180-420-460**

Potencia Sonora (dBA) (mín-máx-int): **45-63-66**

Potencia (W) (mín-máx-int): **11-115-170**

Iluminación: **LED 4 x 1 W (90 cm) /  
LED 6 x 1 W (120 cm)**

Filtro: **Acero Inox**

**Grapas de fácil instalación**

Mando a distancia  
incluido



**DROP 900 XS**  
**Inox**  
**350.0562.356**  
7612985626187  
**1.652 €**

**DROP 900 WH**  
**Blanco**  
**350.0562.357**  
7612985626194  
**1.724 €**

**DROP 900 BK**  
**Negro Mate**  
**350.0607.346**  
7612985790680  
**1.724 €**

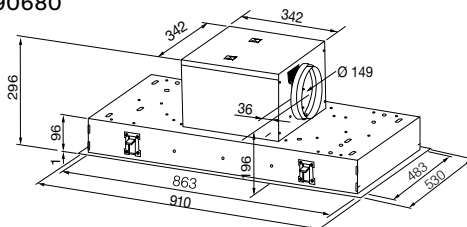

**290** Colección 2024

# Maris

Campana Techo



MARIS



Clase energética: **A**  
 Ancho: **900 mm**  
 Mandos: **Posible control a distancia**  
 Aspiración (mín-máx-int): **300-580-690**  
 Presión (Pa) (mín-máx-int): **420-510-520**  
 Potencia Sonora (dBA) (mín-máx-int): **49-66-69**  
 Potencia (W) (mín-máx-int): **190-255-270**  
 Iluminación: **LED 4 x 2 W regulable**  
 Filtro: **de grasa Acero Inox**  
**Grapas de fácil instalación**

Mando a distancia incluido



Distancia de instalación desde la encimera: 65 cm mínimo  
 Salida de aire: 232x65 mm / Ø 150 mm

FCBI 926

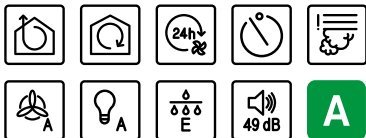

FCBI 926 XS  
**Inox**  
 350.0590.184  
 7612985729147  
**1.129 €**

FCBI 926 WH  
**Blanco**  
 350.0590.183  
 7612985729130  
**1.189 €**

## Accesorios opcionales

**132**   
 Set de dos filtros de carbón activo  
**112.0016.755**  
**43 €**

**146**   
 Set de dos filtros de carbón activo larga duración  
**112.0174.994**  
**79 €**

**128**   
 Set de dos filtros de carbón activo high performance  
**112.0174.995**  
**98 €**

**157**   
 Kit instalación motor remoto  
**112.0599.392**  
**237 €**

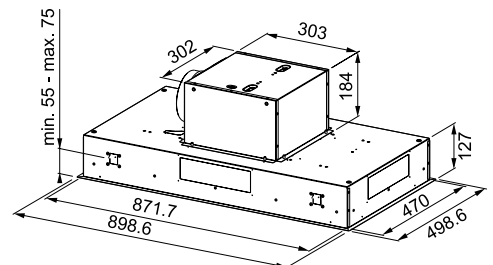

Colección 2024 **291**

Cubetas

Fregaderos

Grifos

Campanas

Electrodomésticos

Gestión de residuos

Accesorios



# Campanas Isla

294	Mythos T-Shelf
297	Downdraft
298	Tale Isla
299	Tube Isla
300	Maris Suspended
302	Mercury
303	Smart





Cubetas

Fregaderos

Grifos

Campanas

Electrodomésticos

Gestión de residuos

Accesorios

# Mythos T-Shelf

Poderosa y elegante organización



El propósito de esta campaña es combinar la belleza con la funcionalidad, nuestra Mythos T-Shelf hace de este objetivo una realidad. Con un diseño industrial y estantes de cristal, combina la rigurosidad y la iluminación con una campana perfectamente funcional a 360°.



## Luz LED

Crea el ambiente perfecto con dos luces LED ajustables.



## Aspiración intensiva

Deshazte de los malos olores y disfruta del silencio en tu cocina con el motor SoundPro. Silencio a su máximo rendimiento.



## Estilo integrado

Filtro de grasa color negro mate que combinan perfectamente con el diseño de la campana.



## Estantes elegantes

Personaliza y organiza el espacio de tu cocina.

## La elegancia del negro mate

Encuentra el look ideal para tu cocina.





# Mythos T-Shelf

Campana Isla



Beneficios



MYTHOS



Clase energética: **A**  
 Ancho: **1800 mm**  
 Mandos: **Push-Button rotativo**  
 Aspiración (mín-máx-int): **280-600-750**  
 Presión (Pa) (mín-máx-int): **450-580-590**  
 Potencia Sonora (dBA) (mín-máx-int): **50-66-70**  
 Potencia (W) (mín-máx-int): **150-240-250**  
 Iluminación: **LED 2x Bar Slim 4000K**  
 Filtro: **Aluminio negro mate**  
 Filtro de carbón incluido

**FMY BK MATT F180**  
**Negro Mate**  
**325.0678.073**  
**7612986216813**  
**2.883 €**

Distancia mínima de instalación desde la encimera:  
 Placa gas 65 cm / Placa eléctrica 50 cm

**T-SHELF**  
**FMY F180**



## Accesorios opcionales



**134**

Filtro carbón rectangular  
 267x237 mm  
**112.0151.250**  
**31 €**



**145**

Filtro carbón de larga  
 duración rectangular  
 267x237 mm  
**112.0492.116**  
**79 €**



**137**

Filtro de carbón activo High  
 performance metal lavable  
**112.0373.738**  
**94 €**

**296** Colección 2024



Video instalación  
 T-shelf

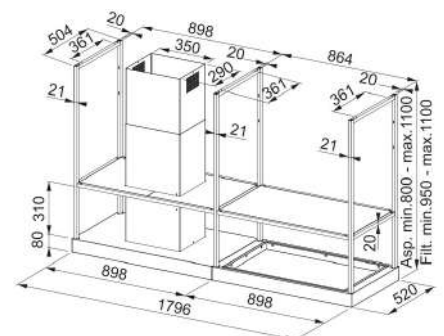

# Downdraft

Campana sobremesa



MYTHOS



Clase energética: **A**  
Ancho: **800 mm**  
Mandos: **Táctiles**  
(control a distancia opcional)  
Aspiración (mín-máx-int): **200-440-720**  
Presión (Pa) (mín-máx-int): **100-550-560**  
Potencia Sonora (dBA) (mín-máx-int): **43-57-68**  
Potencia (W) (mín-máx-int): **45-170-250**  
Iluminación: **LED 1 x 7W**  
**Filtro de carbón incluido**

FDW  
**Negro mate**  
**110.0365.588**  
7612981558802  
**2.265 €**

DOWNDRAFT  
FDW



Accesorios opcionales

138



Set de 2 filtros carbón  
high performance  
y larga duración  
**112.0262.703**  
**161 €**

143



Set de 2 filtros carbón  
larga duración  
**112.0289.753**  
**137 €**

269



Control remoto  
**112.0676.783**  
**65 €**

- Dimensiones de encastre 812 x 109 mm.
- Distancia de instalación de la encimera/  
campana entre 3 a 5 cm máx.

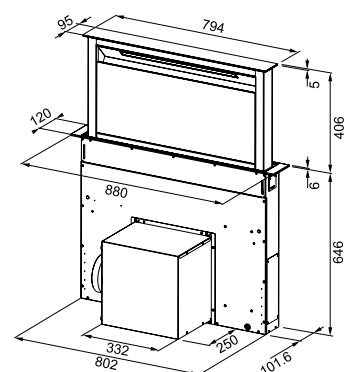

Colección 2024 **297**

Cubetas

Fregaderos

Grifos

Campanas

Electrodomésticos

Gestión de residuos

Accesorios

# Tale Isla

Campana Isla



MYTHOS



Clase energética: **A++**  
 Ancho: **900 mm**  
 Mandos: **Panel de control electrónico retroiluminado**  
 Aspiración (mín-máx-int): **270-450-780**  
 Presión (Pa) (mín-máx-int): **460-560-590**  
 Potencia Sonora (dBA) (mín-máx-int): **48-60-71**  
 Potencia (W) (mín-máx-int): **165-240-270**  
 Iluminación: **LED 4 x 1 W / 4000 K**  
 Filtro: **de Grasa Acero Inox**

TALE ISLA 905 I XS  
**Inox**  
**325.0552.774**  
 7612985566803  
**951 €**

TALE ISLA 905 I BK MATT  
**Negro Mate**  
**325.0657.511**  
 7612986090086  
**998 €**

Distancia mínima de instalación desde la encimera 65 cm

TALE 905 I



## Accesorios opcionales



**298** Colección 2024

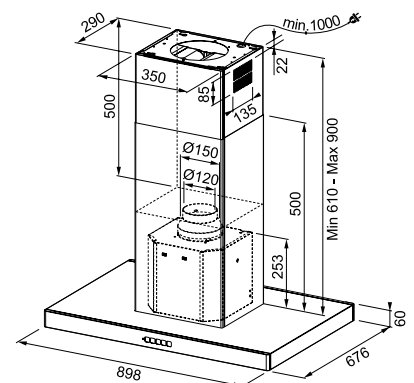

# Tube Plus

Campana Isla



MARIS

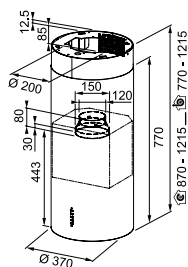

Clase energética: **A**

Ancho: **370 mm**

Mandos: **Electrónicos,**  
**posible control a distancia**

Aspiración (mín-máx-int): **280-570-700**

Presión (Pa) (mín-máx-int): **450-580-590**

Potencia Sonora (dBA) (mín-máx-int):

**48-65-69**

Potencia (W) (mín-máx-int): **150-240-250**

Iluminación: **LED 2 x 1 W / 4000 K**

**FTU PLUS 3707 I XS**  
**Inox**  
**335.0588.221**  
7612985721950  
**1.125 €**

**FTU PLUS 3707 I WH**  
**Blanco**  
**335.0588.222**  
7612985721967  
**1.172 €**

**FTU PLUS 3707 I BK**  
**Negro**  
**335.0588.180**  
7612985721943  
**1.172 €**

Distancia mínima de instalación desde la encimera 55 cm

**TUBE PLUS**  
**FTU PLUS**  
**3707 I**



## Accesorios opcionales

**134**  
Filtro de carbón activo  
112.0151.250  
31 €

**145**  
Filtro de carbón activo  
larga duración  
112.0492.116  
79 €

**137**  
Filtro de carbón activo High  
performance metal lavable  
112.0373.738  
94 €

**161**  
Prolongación canal en  
inox 990 mm  
112.0049.382  
435 €

**198**  
Prolongación canal en  
blanco 990 mm  
112.0615.789  
458 €

**269**  
Control remoto  
112.0676.783  
65 €

Colección 2024 **299**

Cubetas

Fregaderos

Grifos

Campanas

Electrodomésticos

Gestión de residuos

Accesorios

# Maris Suspended



## Accesorios opcionales



Set de dos filtros de  
carbón activo  
112.0016.755  
43 €



Set de dos filtros de  
carbón activo larga  
duración  
112.0174.994  
79 €



Set de dos filtros de  
carbón activo high  
performance  
112.0174.995  
98 €

**300** Colección 2024

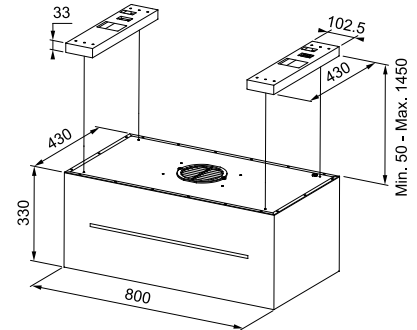

**MYTHOS AIR HUB  
FMAS EXTRA  
MATT F80 KL**



Mando a distancia  
incluido



**NEW**

**FMAS EXTRA MATT F80 KL**  
**Negro**  
**345.0698.564**  
7612986321463  
**1.199 €**

Clase energética: **A**  
Ancho: **800 mm**  
Mandos: **Electrónicos (control a distancia incluido)**  
Aspiración (mín-máx-int): **290-580-740**  
Presión (Pa) (mín-máx-int): **460-570-580**  
Potencia Sonora (dBA) (mín-máx-int):  
**57-64-68**  
Potencia (W) (mín-máx-int): **150-240-250**  
Iluminación: **Barra LED**  
**Filtro de carbón activo incluido**  
**Función K-link**



# Mercury

Campana Isla



MARIS



Clase energética: **C**  
 Ancho: **400 mm**  
 Mandos: **Control a distancia**  
 Aspiración (mín-máx-int): **290-570-660**  
 Presión (Pa) (mín-máx-int): **390-500-530**  
 Potencia Sonora (dBA) (mín-máx-int): **49-65-68**  
 Potencia (W) (mín-máx-int): **130-210-250**  
 Iluminación: **LED 1 x 2W / 4000K**  
**Filtro de carbón activo incluido**

**FME 407 BK**  
**Negro**  
**110.0260.619**  
 7612980920754  
**1.094 €**

Distancia mínima de instalación desde la encimera 65 cm

**FME 407**



Mando a distancia  
incluido



## Accesorios opcionales

**132**



Set de dos filtros de  
carbón activo  
**112.0016.755**  
**43 €**

**146**



Set de dos filtros de  
carbón activo larga  
duración  
**112.0174.994**  
**79 €**

**128**



Set de dos filtros de  
carbón activo high  
performance  
**112.0174.995**  
**98 €**

**302** Colección 2024

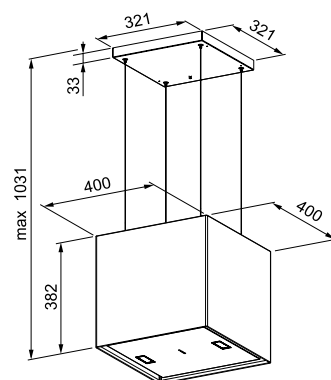

# Smart

Campana Isla

Cubetas

Fregaderos

Grifos

Campanas

Electrodomésticos

Gestión de residuos

Accesorios



SMART



reddot winner 2022



Distancia mínima de instalación desde la encimera 65 cm

SMART  
FSMS F 42



Clase energética: **A**  
Ancho: **420 mm**  
Mandos: **Electrónicos**  
Aspiración (mín-máx-int): **270-580-740**  
Presión (Pa) (mín-máx-int): **450-570-580**  
Potencia Sonora (dBA) (mín-máx-int): **53-66-70**  
Potencia (W) (mín-máx-int): **150-240-250**  
Iluminación: **LED 2 x 1W / 3000 K**  
**Filtro carbón activo incluido**

FSMS F 42 SS/BK  
**Inox/Negro**  
345.0654.870  
7612986081763  
831 €

FSMS F 42 WH  
**Blanco Mate**  
345.0654.932  
7612986081770  
831 €

FSMS F 42 BK  
**Negro Mate**  
345.0654.933  
7612986081787  
831 €

## Accesorios opcionales



132

Set de dos filtros de carbón activo  
112.0016.755  
43 €



146

Set de dos filtros de carbón activo larga duración  
112.0174.994  
79 €



128

Set de dos filtros de carbón activo high performance  
112.0174.995  
98 €

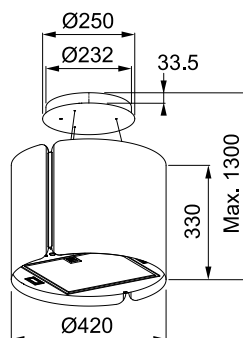

Colección 2024 **303**



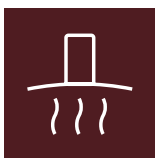

# Campanas inclinadas

308	AQ-Sense
310	Air Hub
311	Mythos Pro
312	Maris Pro 2.0
313	Maris 2.0
314	Maris Drip Free
316	Neo
317	Evo Plus





Cubetas

Fregaderos

Girifos

Campanas

Electrodomésticos

Gestión de residuos

Accesorios

# Campanas

# AQ Sense

La campana que todo hogar se merece

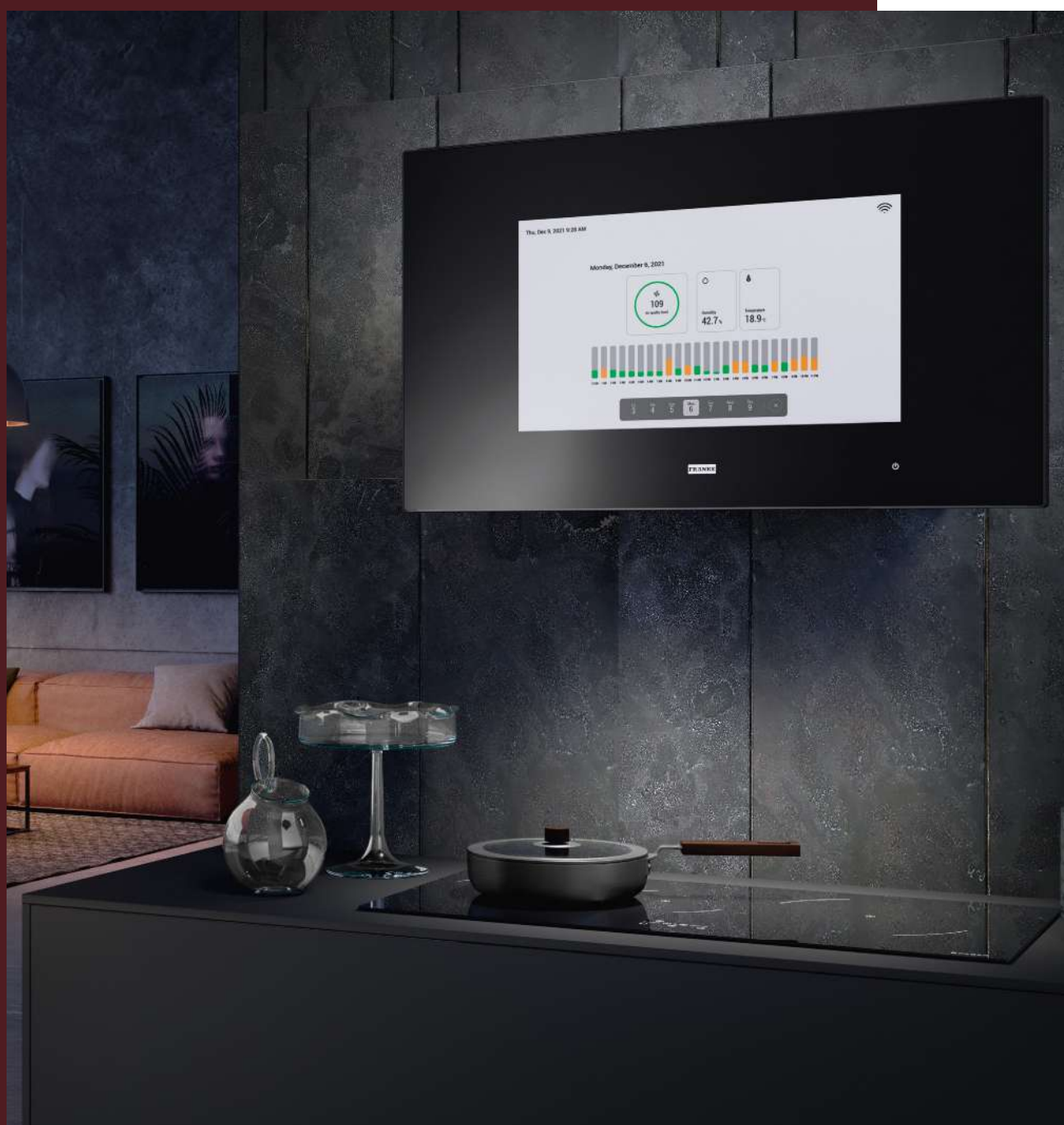

# Mantén limpio el aire que respiras

Toda la gama de campanas AQ SENSE cuentan con la función de sensor de calidad del aire, que analiza continuamente la calidad del aire del interior de la cocina (COV\*), la temperatura y la humedad mientras mantiene informado al usuario a través de la aplicación Franke @ Home. La misma aplicación permite controlar otras funciones de la campana por medio del móvil o Tablet: encender y apagar, ajusta el nivel de aspiración o adecuar la intensidad de la luz.



## Sensor de calidad el aire

Controla continuamente la calidad del aire del interior de la cocina (COV\*) y mantiene informado al usuario a través de la aplicación. Además, te informa de la temperatura y la humedad.



## Conexión internet

Disfruta de una pantalla táctil con conexión a internet.



## Función Auto

Ahorra energía: El nivel de aspiración se configura automáticamente hasta que la calidad del aire alcance el nivel adecuado.



## Temporizador\*

Permite controlar el tiempo.



## Compatible con control por voz\*\*

¡Controla tu campana con tu voz! Perfecto para cuando tus manos están ocupadas cocinando tus platos favoritos.



## Tus fotos\*

Disfruta recordando los momentos con la familia en la pantalla. Puedes personalizar el fondo de pantalla de tu campana.



## Panel de control táctil

Además de mantenerte informado acerca de la calidad del aire, también te permite controlar la campana por medio de la pantalla.



## Buscador incluido\*

Navega en la web para encontrar las mejores recetas, escucha tu música favorita, lee noticias, tienes acceso a un mundo de contenido en línea.



## Luz regulable\*

Ajusta la intensidad de la luz para crear el ambiente perfecto.

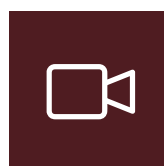

## Camara

Conecta tu camara al Wifi y mantén todo bajo control.

\* Exclusivo para la gama AQ FKAS A80 BK

\*\*Control de voz no incluido

# AQ-Sense

Campana Vertical



MYTHOS



Clase energética: **A+**

Ancho: **800 mm**

Mandos: **Panel de control táctil,**

**Mando a distancia opcional**

Aspiración (mín-máx-int): **280-580-740**

Presión (Pa) (mín-máx-int): **450-550-560**

Potencia Sonora (dBA) (mín-máx-int): **48-62-67**

Potencia (W) (mín-máx-int): **150-240-250**

Illuminación: **LED 2 x 1 W / 3000 K, regulable**

**Filtros de carbón incluidos**

**Incluye sensor calidad de aire**

**Canal incluido**

Distancia mínima de instalación desde la encimera 65 cm



**FKAS A80 BK**

**Cristal Negro**

**330.0657.269**

**7612986090307**

**4.638 €**



**AQ-SENSE  
FKAS A80**

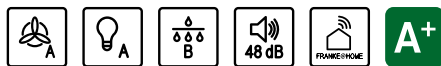

## Accesorios opcionales

**132**



Set de dos filtros de carbón activo  
**112.0016.755**  
**43 €**

**146**



Set de dos filtros de carbón activo larga duración  
**112.0174.994**  
**79 €**

**128**



Set de dos filtros de carbón activo high performance  
**112.0174.995**  
**98 €**

**269**



Control remoto  
**112.0676.783**  
**65 €**

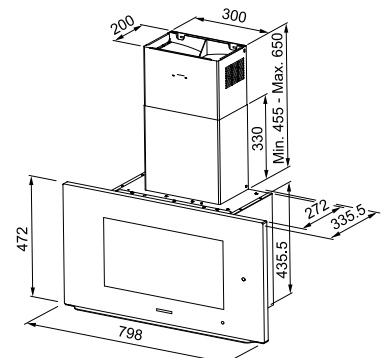

**308** Colección 2024

# AQ-Sense

Campana Inclínada



MYTHOS



Clase energética: **A+**  
Ancho: **800 mm**  
Control: **App FRANKE@HOME/Alexa,**  
**Posibilidad de control a distancia**  
Aspiración (mín-máx-int): **300-620-770**  
Presión (Pa) (mín-máx-int): **460-590-600**  
Potencia Sonora (dBA) (mín-máx-int): **48-63-68**  
Potencia (W) (mín-máx-int): **150-240-250**  
Iluminación: **LED 2 x 1 W / 3000 K**  
**Incluye sensor calidad de aire**  
**Canal incluido**

**FVAS A80 BK**  
**Negro**  
**330.0657.270**  
**7612986090314**  
**987 €**

Distancia mínima de instalación desde la encimera 45 cm



**AQ-SENSE**  
**FVAS A80**

## Accesorios opcionales

132



Set de dos filtros de carbón activo  
112.0016.755  
43 €

146



Set de dos filtros de carbón activo larga duración  
112.0174.994  
79 €

128



Set de dos filtros de carbón activo high performance  
112.0174.995  
98 €

269



Control remoto  
112.0676.783  
65 €

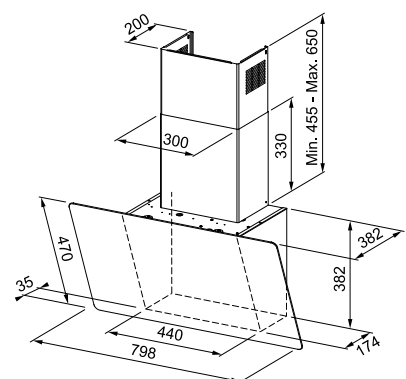

Colección 2024 **309**

Cubetas

Fregaderos

Girifos

Campanas

Electrodomésticos

Gestión de residuos

Accesorios

# Air Hub

Campana Inclinada



MYTHOS



**FVMY AS BK F90**  
**Negro**  
**330.0679.324**  
 7612986221473  
**1.235 €**

Clase energética: **A+**

Ancho: **900 mm**

Mandos: **Táctiles**

Aspiración (mín-máx-int): **280-470-800**

Presión (Pa) (mín-máx-int): **150-560-600**

Potencia Sonora (dBA) (mín-máx-int): **48-57-69**

Potencia (W) (mín-máx-int): **160-230-270**

Iluminación: **LED 2 x 1 W / 4000 K**

Filtro: **Aluminio**

**Purificador de aire mediante lámparas UVC con 3 modos: manual, día y noche. Eliminando el 99,99% de los virus y bacterias del aire.**

3 velocidades + intensiva

Función de 24 horas

Apagado programado de 30 minutos

Alarmas de saturación de filtros

Iluminación LED 2 x 1 W / 4000 K

Filtros de carbón incluidos

Distancia mínima de instalación desde la encimera 45 cm



**AIR HUB**  
**FVMY AS**

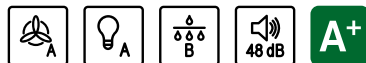

## Accesorios opcionales

**195**



Kit chimenea extensible H400/400 210X180 mm negra  
**112.0681.031**  
**102 €**

**132**



Set de dos filtros de carbón activo  
**112.0016.755**  
**43 €**

**146**



Set de dos filtros de carbón activo larga duración  
**112.0174.994**  
**79 €**

**128**



Set de dos filtros de carbón activo high performance  
**112.0174.995**  
**98 €**

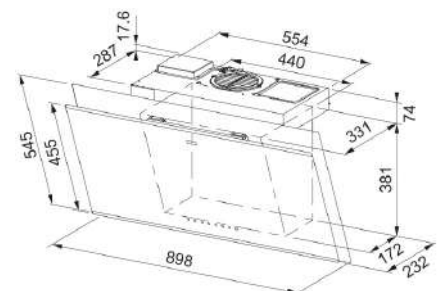

**310** Colección 2024



Beneficios

# Mythos Pro

Campana Inclined



MYTHOS



Clase energética: **A++**  
 Ancho: **900 mm**  
 Mandos: **Táctiles**  
 Aspiración (mín-máx-int): **230-450-880**  
 Presión (Pa) (mín-máx-int): **450-500-630**  
 Potencia Sonora (dBA) (mín-máx-int): **41-49-56**  
 Potencia (W) (mín-máx-int): **8-30-170**  
 Iluminación: **LED Bar Slim**  
 Filtro: **Acero inoxidable negro mate**  
**Filtro de carbón activo incluido**

Distancia mínima de instalación desde la encimera 45 cm



FMY PRO 907 FM BK/IX KL  
**Negro Mate / Acero Inox**  
**330.0705.064**  
 7612986348774  
**1.259 €**



FMY PRO 907 FM BK/BK MATT KL  
**Negro Mate**  
**330.0705.065**  
 7612986348781  
**1.319 €**



FMY PRO 907 FM BK/IX  
**Negro Mate / Acero Inox**  
**330.0682.352**  
 7612986233469  
**1.080 €**



FMY PRO 907 FM BK/BK MATT  
**Negro Mate**  
**330.0682.353**  
 7612986233476  
**1.132 €**



MYTHOS PRO  
FMY PRO 907

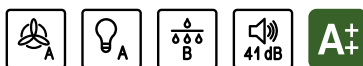

## Accesorios opcionales

**132**   
 Set de dos filtros de carbón activo  
**112.0016.755**  
**43 €**

**146**   
 Set de dos filtros de carbón activo larga duración  
**112.0174.994**  
**79 €**

**128**   
 Set de dos filtros de carbón activo high performance  
**112.0174.995**  
**98 €**

**197**   
 Prolongación canal H1000 300X250 mm negra  
**112.0683.833**  
**92 €**

**196**   
 Kit chimenea extensible H500/500 300X250 mm negra  
**112.0683.832**  
**112 €**

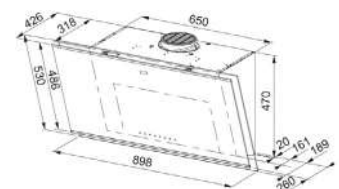



# Maris Pro 2.0

Campana Inclinada



MARIS



Clase energética: **A+**  
 Ancho: **900 mm**  
 Mandos: **Táctiles**  
 Aspiración (mín-máx-int): **270-450-790**  
 Presión (Pa) (mín-máx-int): **450-560-600**  
 Potencia Sonora (dBA) (mín-máx-int): **46-56-68**  
 Potencia (W) (mín-máx-int): **160-240-270**  
 Iluminación: **LED 2 x 4000K / Iluminación regulable**  
 Filtro: **Acero inoxidable negro mate**  
**Filtros de carbón activo incluidos**



**FMA PRO 2.0 907 BK/ BK MATT**  
**Cristal Negro**  
**330.0682.355**  
 7612986233490  
**977 €**

Distancia mínima de instalación desde la encimera 45 cm



**MARIS PRO 2.0**  
**FMA 907**

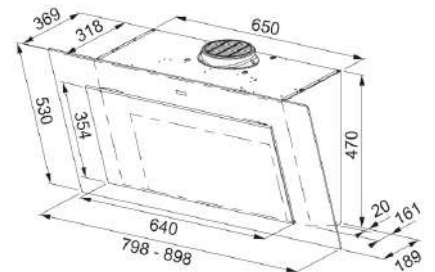
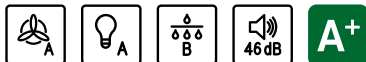

## Accesorios opcionales

<p><b>132</b></p>	<p><b>146</b></p>	<p><b>128</b></p>	<p><b>197</b></p>	<p><b>196</b></p>
<p>Set de dos filtros de carbón activo  <b>112.0016.755</b>  <b>43 €</b></p>	<p>Set de dos filtros de carbón activo larga duración  <b>112.0174.994</b>  <b>79 €</b></p>	<p>Set de dos filtros de carbón activo high performance  <b>112.0174.995</b>  <b>98 €</b></p>	<p>Prolongación canal H1000 300X250 mm negra  <b>112.0683.833</b>  <b>92 €</b></p>	<p>Kit chimenea extensible H500/500 300X250 mm negra  <b>112.0683.832</b>  <b>112 €</b></p>

**312** Colección 2024

# Maris 2.0

Campana Inclinada



MARIS



Clase energética: **A+**  
 Ancho: **900-800 mm**  
 Mandos: **Táctiles**  
 Aspiración (mín-máx-int): **270-450-790**  
 Presión (Pa) (mín-máx-int): **450-560-600**  
 Potencia Sonora (dBA) (mín-máx-int): **46-56-68**  
 Potencia (W) (mín-máx-int): **160-240-270**  
 Iluminación: **LED 2 x 4000K / Iluminación regulable**  
 Filtro: **Acero inoxidable negro mate**  
**Filtro de carbón activo incluidos**

90 cm

**NEW** FMA PRO 907 BK - KL  
**Negro**  
**330.0705.068**  
 7612986349412  
**1.079 €**

FMA PRO 907 BK  
**Negro**  
**330.0682.357**  
 7612986233810  
**926 €**

80 cm

**NEW** FMA PRO 807 BK - KL  
**Negro**  
**330.0705.069**  
 7612986349429  
**1.043 €**

FMA PRO 807 BK  
**Negro**  
**330.0682.358**  
 7612986233827  
**895 €**

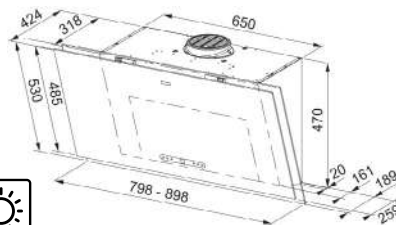

Distancia mínima de instalación desde la encimera 45 cm



MARIS  
 FMA PRO

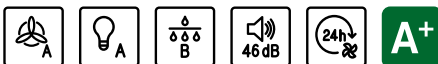

## Accesorios opcionales



Set de dos filtros de carbón activo  
 112.0016.755  
 43 €



Set de dos filtros de carbón activo larga duración  
 112.0174.994  
 79 €



Set de dos filtros de carbón activo high performance  
 112.0174.995  
 98 €



Prolongación canal H1000 300X250 mm negra  
 112.0683.833  
 92 €



Kit chimenea extensible H500/500 300X250 mm negra  
 112.0683.832  
 112 €

# Maris

# Drip Free

Campana Inclínada anticondensación



## Accesorio opcional

132



Set de dos filtros de  
carbón activo  
112.0016.755  
43 €

146



Set de dos filtros de  
carbón activo larga  
duración  
112.0174.994  
79 €

128



Set de dos filtros de  
carbón activo high  
performance  
112.0174.995  
98 €

**314** Colección 2024



**MARID DRIP  
FVAD A90**



Distancia mínima de instalación desde la encimera:  
Placa gas 65 cm / Placa eléctrica 45 cm

**FVAD A90 BK MATT**  
**Negro Mate**  
**330.0657.418**  
7612986090079  
**951 €**

Clase energética: **A**  
Ancho: **900 mm**  
Mandos: **Mandos táctiles**  
Aspiración (mín-máx-int): **290-600-740**  
Presión (Pa) (mín-máx-int): **450-560-580**  
Potencia Sonora (dBA) (mín-máx-int): **48-63-68**  
Potencia (W) (mín-máx-int): **150-240-250**  
Iluminación: **LED 2 x 1 W / 3000 K**  
**Filtro carbón activo incluido**  
**Tecnología anticondensación**  
**Cristal antihuellas**  
**Canal incluido**

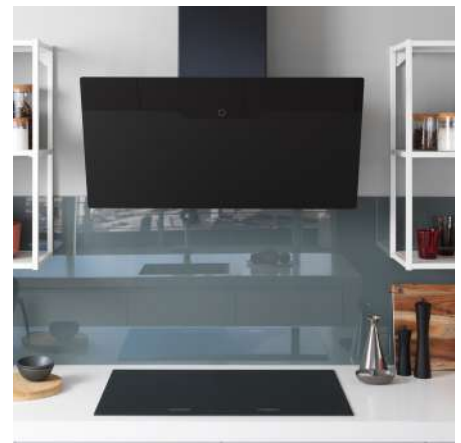
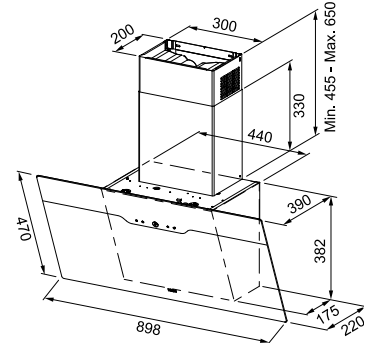

# Neo

Campana Inclinada



MARIS



Distancia mínima de instalación desde la encimera 45 cm

NEO  
FNO



## Accesorio opcional

132



Set de dos filtros de carbón activo  
112.0016.755  
43 €

146



Set de dos filtros de carbón activo larga duración  
112.0174.994  
79 €

128



Set de dos filtros de carbón activo high performance  
112.0174.995  
98 €

152



Kit chimenea H500/500  
300 x 200 mm negra  
112.0285.288  
102 €

153



Kit chimenea H500/500  
300 x 200 mm inox  
112.0197.447  
88 €

164



Prolongación canal pared H990  
300x200 mm inox  
112.0036.204  
88 €

Clase energética: **A+**  
Ancho: **600-800-900 mm**  
Mandos: **Táctiles**  
Aspiración (mín-máx-int): **280-470-800**  
Presión (Pa) (mín-máx-int): **150-560-600**  
Potencia Sonora (dBA) (mín-máx-int): **48-57-69**  
Potencia (W) (mín-máx-int): **160-230-270**  
Iluminación: **LED 2 x 1 W / 4000 K**  
Filtro carbón activo incluidos

90 cm

**FNO 905 BK**  
**Negro**  
**330.0591.773**  
7612985733366  
**891 €**

80 cm

**FNO 805 BK**  
**Negro**  
**330.0591.775**  
7612985733373  
**867 €**

60 cm

**FNO 605 BK**  
**Negro**  
**330.0591.778**  
7612985733380  
**844 €**

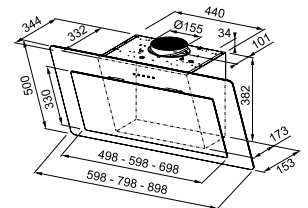

316 Colección 2024

# Evo Plus

Campana Inclined



SMART



Clase energética: **A+**  
 Ancho: **600-700-800-900 mm**  
 Mandos: **Táctiles**  
 Aspiración (mín-máx-int): **300-620-770**  
 Presión (Pa) (mín-máx-int): **460-590-600**  
 Potencia Sonora (dBA) (mín-máx-int): **48-63-68**  
 Potencia (W) (mín-máx-int): **150-240-250**  
 Iluminación: **LED 2 x 1W / 4000 K**  
**Filtro de carbón activo incluidos**  
**Canal incluido**

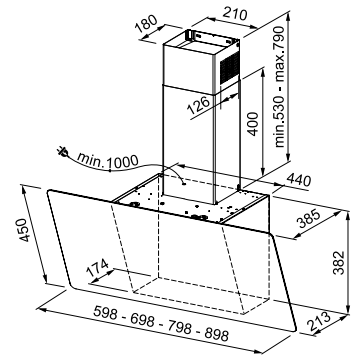

Distancia mínima de instalación desde la encimera 45 cm



**EVO PLUS**  
FPJ

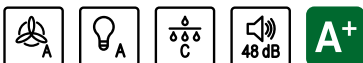

## Accesorios opcionales

- 132** Set de dos filtros de carbón activo  
112.0016.755  
43 €
- 146** Set de dos filtros de carbón activo larga duración  
112.0174.994  
79 €
- 128** Set de dos filtros de carbón activo high performance  
112.0174.995  
98 €

## 90 cm

- FPJ 925 V WH/SS  
**Blanco/Inox**  
330.0528.020  
7612985470025  
629 €
- FPJ 925 V BK/SS  
**Negro/Inox**  
330.0528.067  
7612985470070  
629 €

## 80 cm

- FPJ 825 V WH/SS  
**Blanco/Inox**  
330.0584.865  
7612985705462  
593 €
- FPJ 825 V BK/SS  
**Negro/Inox**  
330.0584.864  
7612985705455  
593 €

## 70 cm

- FPJ 705 V WH/SS  
**Blanco/Inox**  
330.0528.061  
7612985470032  
570 €
- FPJ 705 V BK/SS  
**Negro/Inox**  
330.0528.069  
7612985470087  
570 €

## 60 cm

- FPJ 625 V WH/SS  
**Blanco/Inox**  
330.0528.065  
7612985470063  
558 €
- FPJ 625 V BK/SS  
**Negro/Inox**  
330.0528.064  
7612985470056  
558 €

Colección 2024 **317**

Cubetas

Fregaderos

Grifos

Campanas

Electrodomésticos

Gestión de residuos

Accesorios



# Campanas T invertida

320

321

322

323

Air Hub

Tale

Crystal

Format





Cubetas

Fregaderos

Grifos

Campanas

Electrodomésticos

Gestión de residuos

Accesorios



# Mythos Air Hub

Campana T Invertida



MYTHOS



Frontal cristal negro  
Distancia mínima de instalación desde la encimera:  
Placa gas 65 cm / Placa eléctrica 50 cm

Clase energética: **A**  
Ancho: **900 mm**  
Mandos: **Táctiles**  
Aspiración (mín-máx-int): **280-580-740**  
Presión (Pa) (mín-máx-int): **490-580-590**  
Potencia Sonora (dBA) (mín-máx-int): **56-68-72**  
Potencia (W) (mín-máx-int): **150-240-250**  
Iluminación: **LED 2 x 1 W / 3000 K**  
Filtro: **Aluminio negro mate**  
Filtro **carbón Activo incluido**

**Purificador de aire mediante lámparas UVC con 3 modos: manual, día y noche. Eliminando el 99,99% de los virus y bacterias del aire.**  
3 velocidades + intensiva  
Función de 24 horas  
Apagado programado de 30 minutos  
Alarmas de saturación de filtros  
Canal incluido

**FTMY AS BK MATT F90**  
**Negro Mate**  
**325.0679.323**  
**7612986221466**  
**926 €**

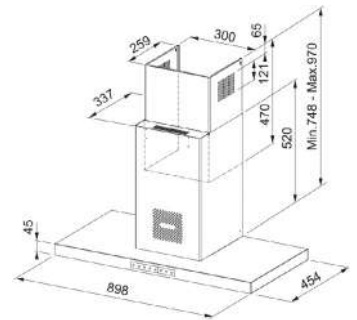

**AIR HUB**  
**FTMY AS**

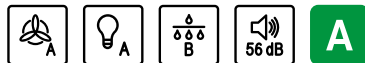

## Accesorios opcionales



**134**  
Filtro de carbón activo  
**112.0151.250**  
**31 €**



**145**  
Filtro de carbón activo  
larga duración  
**112.0492.116**  
**79 €**



**137**  
Filtro de carbón activo High  
performance metal lavable  
**112.0373.738**  
**94 €**

**320** Colección 2024



### MYTHOS



Distancia mínima de instalación desde la encimera:  
Placa gas 65 cm / Placa eléctrica 50 cm



### TALE



Clase energética: **A++**  
Ancho: **600-800-900-1200 mm**  
Mandos: **Panel de control electrónico retroiluminado**  
Aspiración (mín-máx-int): **270-450-780**  
Presión (Pa) (mín-máx-int): **460-560-590**  
Potencia Sonora (dBA) (mín-máx-int): **48-60-71**  
Potencia (W) (mín-máx-int): **165-240-270**  
Iluminación: **LED 2 x 1 W / 4000 K**  
**Canal incluido**

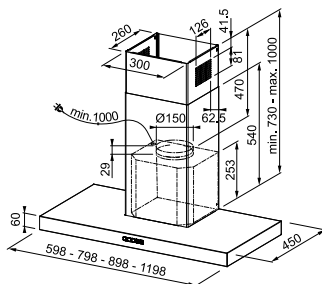

### 120 cm

Tale 1215 XS  
**Inox**  
**325.0597.295**  
7612985753449  
**699 €**

### 90 cm

Tale 915 XS  
**Inox**  
**325.0597.294**  
7612985753432  
**618 €**

Tale 915 W BK MATT  
**Negro Mate**  
**325.0657.512**  
7612986090093  
**665 €**

### 80 cm

Tale 815 XS  
**Inox**  
**325.0597.296**  
7612985753456  
**593 €**

### 60 cm

Tale 615 XS  
**Inox**  
**325.0597.293**  
7612985753425  
**558 €**

### Accesorios opcionales

**134**  
Filtro de carbón activo  
**112.0151.250**  
**31 €**

**145**  
Filtro de carbón activo  
larga duración  
**112.0492.116**  
**79 €**

**137**  
Filtro de carbón activo High  
performance metal lavable  
**112.0373.738**  
**94 €**

**163**  
Prolongación canal pared  
H980 300 x 260 mm  
**112.0017.983**  
**113 €**

# Crystal

Campana T Invertida



MARIS



Clase energética: **A+**  
 Ancho: **900 mm**  
 Mandos: **Mandos táctiles**  
 Aspiración (mín-máx-int): **280-600-750**  
 Presión (Pa) (mín-máx-int): **450-580-590**  
 Potencia Sonora (dBA) (mín-máx-int): **50-65-69**  
 Potencia (W) (mín-máx-int): **150-240-250**  
 Iluminación: **LED 2 x 1 W / 3000 K**  
**Filtro de carbón activo incluidos**  
**Canal incluido**

**FCR 925 TC BK/XS NG**  
**Acero Inox / Perfil Negro**  
**325.0654.002**  
**7612986055887**  
**617 €**

Distancia mínima de instalación desde la encimera:  
 Placa gas 65 cm / Placa eléctrica 50 cm

**CRYSTAL**  
**FCR 925 TC**



## Accesorio opcional



**134**

Filtro de carbón activo  
**112.0151.250**  
**31 €**



**145**

Filtro de carbón activo  
 larga duración  
**112.0492.116**  
**79 €**



**137**

Filtro de carbón activo High  
 performance metal lavable  
**112.0373.738**  
**94 €**

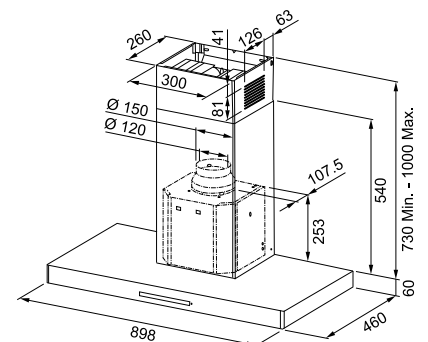

**322** Colección 2024

# Format

Campana T Invertida



SMART



Distancia mínima de instalación desde la encimera:  
Placa gas 65 cm / Placa eléctrica 50 cm

**FORMAT**  
**DFE EV8**



Clase energética: **B**  
Ancho: **600-700-900 mm**  
Mandos: **Electrónicos**  
Aspiración (mín-máx-int): **290-610-710**  
Presión (Pa) (mín-máx-int): **390-530-540**  
Potencia Sonora (dBA) (mín-máx-int): **50-66-69**  
Potencia (W) (mín-máx-int): **130-210-250**  
Iluminación: **LED 2 x 1W / 4000 K**  
**Canal incluido**

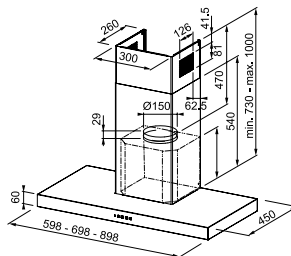

## Accesorios

134



Filtro de carbón activo  
112.0151.250  
31 €

145



Filtro de carbón activo  
larga duración  
112.0492.116  
79 €

137



Filtro de carbón activo High  
performance metal lavable  
112.0373.738  
94 €

163



Prolongación canal pared  
H980 300x260 mm  
112.0017.983  
113 €

90 cm

DFE EV8 90 XS  
**Inox**  
325.0599.549  
7612985765015  
522 €

DFE EV8 90 BK  
**Negro Mate**  
325.0599.574  
7612985765046  
535 €

70 cm

DFE EV8 70 XS  
**Inox**  
325.0599.576  
7612985765060  
475 €

60 cm

DFE EV8 60 XS  
**Inox**  
325.0599.575  
7612985765053  
439 €

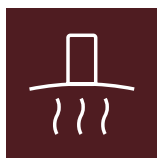

# Campanas panas pared

326

Maris Modular

329

Trendline Plus

330

Smart Deco

332

Smart Wall

333

D'eco





Cubetas

Fregaderos

Girfos

Campanas

Electrodomésticos

Gestión de residuos

Accesorios

# Maris

# Modular

Diseño flexible para todos los gustos



Independientemente del tamaño de tu cocina, Maris Modular ofrece un diseño moderno, estético, elegante y funcional.

Franke ha creado Maris Modular, una campana que, al mismo tiempo, sirve como una solución de almacenaje innovadora y estética, adaptándose a cualquier tamaño de cocina.



Cubetas

Fregaderos

Girifos

Campanas

Electrodomésticos

Gestión de residuos

Accesorios

## Solución a medida

Gracias a los módulos individuales de 60 cm que te permiten instalar el módulo central en la pared y al mismo tiempo añadir los módulos de estantería a los lados, puedes crear una solución a la medida de acuerdo al espacio disponible.

## Más espacio para almacenar

Además de añadir un toque contemporáneo a tu cocina, con cristales gris humo y la estantería en negro mate, tendrás más espacio de almacenaje.

## La iluminación que necesitas

La barra de LED es regulable, brindando una excelente iluminación a la encimera mientras se cocina y una luz tenue para crear una atmósfera más acogedora.

## Poderosa y versátil

Maris Modular puede ser instalada ya sea en extracción o recirculación, depende de la preferencia y la instalación de la cocina. Con esta campana tendrás un rendimiento excepcional con una aspiración hasta 720m<sup>3</sup>/h en modo intensivo.





# Maris Modular

Campana de pared



MARIS



Clase energética: **A**  
 Ancho: **600mm**  
 Mandos: **Electrónicos retroiluminados**  
 Aspiración (mín-máx-int): **290-620-720**  
 Presión (Pa) (mín-máx-int): **480-570-590**  
 Potencia Sonora (dBA) (mín-máx-int): **48-64-68**  
 Potencia (W) (mín-máx-int): **150-240-250**  
 Iluminación: **Barra LED 1 x 3 W / 3000 K**  
**Filtro de carbón activo incluido**

Distancia mínima de instalación desde la encimera 65 cm

NEW

**FMA MODULAR 600 BK MATT**  
**Negro**  
**335.0706.646**  
 7612986355482  
**899 €**

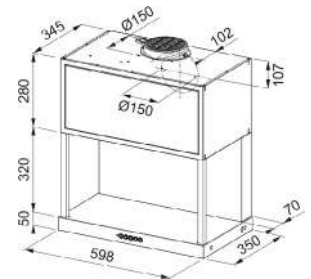

MARIS FMA  
 MODULAR  
 F60 BK



MARIS

Ancho: **600mm**

Modulo de estantería con barra  
 LED 1 x 3 W / 3000 K.

Módulos de estantería pueden ser  
 añadidos a cada lado de la campana

Se pueden controlar los LEDS de hasta 2  
 estanterías desde el mando de la campana

NEW

**ESTANTERIA MODULAR**  
**MARIS 60 BK MATE**  
**Negro**  
**112.0706.647**  
 7612986355499  
**549 €**



MARIS 60 BK

Accesorios opcionales



**328** Colección 2024

# Trendline plus

Campana de pared



SMART



Clase energética: **B**  
 Ancho: **700 mm**  
 Mandos: **Rotativos Push-Pull**  
 Aspiración (mín-máx-int): **280-420-600**  
 Presión (Pa) (mín-máx-int): **450-540-580**  
 Potencia Sonora (dBA) (mín-máx-int): **45-52-62**  
 Potencia (W) (mín-máx-int): **150-200-250**  
 Iluminación: **LED 2 x 1 W**  
**Canal incluido**

Distancia mínima de instalación desde la encimera:  
 Placa gas 65 cm / Placa eléctrica 50 cm

**FCO 70 BK MATT**  
**Negro Mate**  
**321.0536.200**  
 7612985505390  
**1.069 €**

**FCO 70 OY**  
**Oyster**  
**321.0536.201**  
 7612985505901  
**1.069 €**

TREDLINE PLUS



Accesorios opcionales



**132**  
 Set de dos filtros de carbón activo  
**112.0016.755**  
**43 €**



**146**  
 Set de dos filtros de carbón activo larga duración  
**112.0174.994**  
**79 €**



**128**  
 Set de dos filtros de carbón activo high performance  
**112.0174.995**  
**98 €**

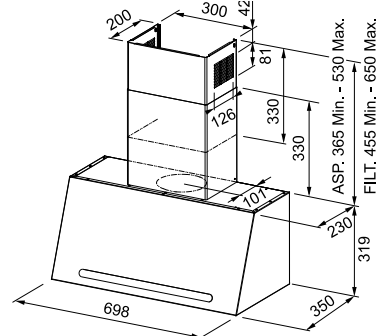

Colección 2024 **329**

Cubetas

Fregaderos

Grifos

Campanas

Electrodomésticos

Gestión de residuos

Accesorios

# Smart

# Deco

Campana de pared



## Accesorios opcionales

132



Set de dos filtros de  
carbón activo  
112.0016.755  
43 €

146



Set de dos filtros de  
carbón activo larga  
duración  
112.0174.994  
79 €

128



Set de dos filtros de  
carbón activo high  
performance  
112.0174.995  
98 €

169



Chimenea redonda  
Smart Deco  
112.0549.122  
268 €

**330** Colección 2024

SMART

SMART DECO  
FSMD 508

FSMD 508 WH  
**Blanco**  
RAL NCS S 0502-Y50R  
335.0528.005  
7612985469876  
831 €

FSMD 508 BK  
**Negro**  
RAL NCS S 9000-N  
335.0528.006  
7612985469883  
831 €

FSMD 508 GY  
**Gris claro**  
RAL NCS S 2000-N  
335.0530.199  
7612985478250  
831 €

FSMD 508 GN  
**Verde**  
RAL NCS S 5010-G10Y  
335.0530.200  
7612985478267  
831 €

FSMD 508 RS  
**Rosa**  
RAL NCS S 1515-Y80R  
335.0530.201  
7612985478274  
831 €

FSMD 508 YL  
**Mostaza**  
RAL NCS S 2050-Y20R  
335.0530.202  
761298548281  
831 €

FSMD 508 BL  
**Azul**  
RAL NCS S 3020-B  
335.0530.203  
7612985478298  
831 €



Distancia mínima de instalación desde la encimera 65 cm

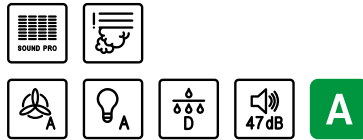

Clase energética: **A**  
Ancho: **500mm**  
Mandos: **Rotativo push**  
Aspiración (mín-máx-int): **270-370-630**  
Presión (Pa) (mín-máx-int): **410-490-560**  
Potencia Sonora (dBA) (mín-máx-int): **47-54-65**  
Potencia (W) (mín-máx-int): **150-200-250**  
Iluminación: **Barra LED 1 x 3 W / 3000 K**  
Filtro: **Aluminio**  
**Filtro de carbón incluido**

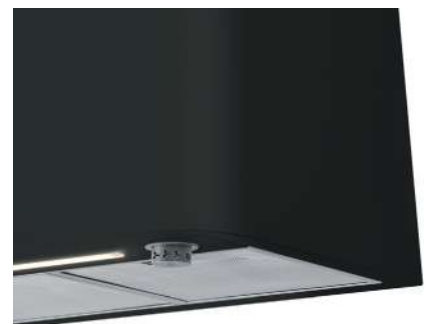
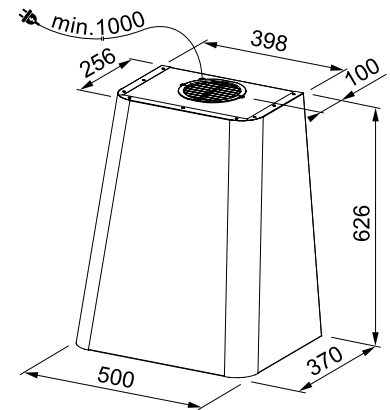

Cubetas

Fregaderos

Grifos

Campanas

Electrodomésticos

Gestión de residuos

Accesorios

# Smart Wall

Campana de pared



SMART



Clase energética: **A**  
 Ancho: **420 mm**  
 Mandos: **Push-Button**  
 Aspiración (mín-máx-int): **270-580-740**  
 Presión (Pa) (mín-máx-int): **450-570-580**  
 Potencia Sonora (dBA) (mín-máx-int): **53-66-70**  
 Potencia (W) (mín-máx-int): **150-240-250**  
 Iluminación: **LED 2x 3000K**  
 Filtro: **Aluminio**  
**Filtro de carbón incluido**

Distancia mínima de instalación desde la encimera 65 cm

FSMS WALL F 42 WH MATT  
**Blanco Mate**  
**335.0689.672**  
 7612986272482  
**926 €**

FSMS WALL F 42 BK MATT  
**Negro Mate**  
**335.0689.671**  
 7612986272475  
**926 €**

SMART WALL  
 FSMS WALL F 42



## Accesorios opcionales

132



Set de dos filtros de carbón activo  
**112.0016.755**  
**43 €**

146



Set de dos filtros de carbón activo larga duración  
**112.0174.994**  
**79 €**

128



Set de dos filtros de carbón activo high performance  
**112.0174.995**  
**98 €**

**332** Colección 2024

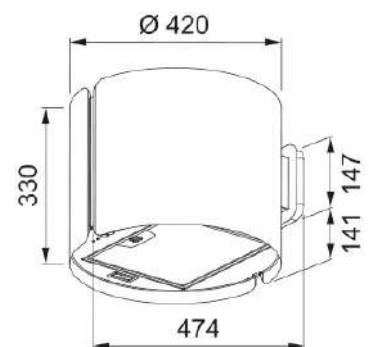



SMART



Clase energética: **B**  
 Ancho: **600-900 mm**  
 Mandos: **Electrónicos**  
 Aspiración (mín-máx-int): **310-620-740**  
 Presión (Pa) (mín-máx-int): **390-500-530**  
 Potencia Sonora (dBA) (mín-máx-int): **49-64-67**  
 Potencia (W) (mín-máx-int): **130-210-250**  
 Iluminación: **LED 2 x 4 W / 4000 K**  
**Canal incluido**

Distancia mínima de instalación desde la encimera:  
 Placa gas 65 cm / Placa eléctrica 50 cm

90 cm

FDL 9165 XS  
**Inox**  
**320.0528.016**  
 7612985469982  
**280 €**

60 cm

FDL 6165 XS  
**Inox**  
**320.0528.015**  
 7612985469975  
**233 €**

D'ECO  
 FDL

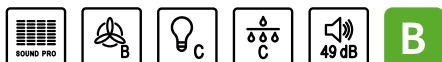

### Accesorios opcionales

**132**   
 Set de dos filtros de  
 carbón activo  
**112.0016.755**  
**43 €**

**146**   
 Set de dos filtros de  
 carbón activo larga  
 duración  
**112.0174.994**  
**79 €**

**128**   
 Set de dos filtros de  
 carbón activo high  
 performance  
**112.0174.995**  
**98 €**

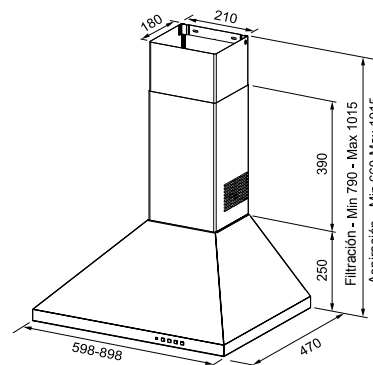

Colección 2024 **333**



# Campanas Integradas

338	Atmos
339	Mythos Drip Free
340	Maris Drip Free
341	Smart Drip Free
342	AQ-Sense
343	Style Pro
344	Style Black Pro
345	Style Plus
346	Smart Style
347	Box Plus 2.0
348	Box Plus Flush 2.0
349	Grupo Filtrante
350	Telescópicas





Cubetas

Fregaderos



Girfos

Campanas

Electrodomésticos



Gestión de residuos

Accesorios



# Style

# Drip-Free

Adiós a la condensación, adiós al drama



Franke se enorgullece en presentar su innovadora gama Drip Free de campanas extractoras integradas, diseñadas no solo para eliminar eficientemente los olores, sino también para prevenir la condensación y la formación de gotas de agua que puedan caer sobre la superficie de cocción o incluso sobre los alimentos.

## Tecnología

La tecnología Drip Free combina una superficie de aspiración aumentada junto con un excelente flujo de aire. Además, cuenta con un filtro inclinado especial para desviar las gotas de condensación hacia una bandeja de recolección que luego se puede quitar y vaciar fácilmente. Incluso el visor de vidrio de la campana se extiende hacia afuera para proteger los bordes de los armarios del daño causado por la humedad. Disponible en las tres familias de productos Franke: Mythos, Maris y Smart.



### Mythos

Mythos es donde la innovación se encuentra con la sofisticación. Gracias a un rendimiento potente y características de vanguardia, que incluyen la tecnología K-LINK, elementos calefactores integrados en el visor para minimizar goteos y una elegante barra LED. Este modelo combina perfectamente estilo y funcionalidad.



### Maris

Diseño atemporal con un rendimiento óptimo que incluye una clase de eficiencia energética A, controles táctiles con elegantes LEDs, potente motor de 710mp<sup>3</sup>/h y tecnología K-LINK.



### Smart

Diseño compacto perfecto para espacios más pequeños, que cuenta con una clase de eficiencia energética B, mandos electromecánicos en el lateral para un control sin esfuerzo y un rendimiento potente de 670mp<sup>3</sup>/h.

# Atmos

Campana Integración anticondensación



Beneficios



MYTHOS



## Función anticondensación

Clase energética: **A**

Ancho: **900 mm**

Mandos: **Touch control**

Aspiración (mín-máx-int): **140-320-430**

Presión (Pa) (mín-máx-int): **230-270-290**

Potencia Sonora (dBA) (mín-máx-int): **52-66-70**

Potencia (W) (mín-máx-int): **80-120-125**

Illuminación: **LED 2 x 1,3 W**

Filtro de grasa **Acero inox**

FSO 904 BI AC  
Inox  
305.0504.066  
7612985144148  
1.319 €

ATMOS  
FSO 904



## Accesorio opcional



129

Set de 2 filtros carbón  
112.0542.064  
56 €

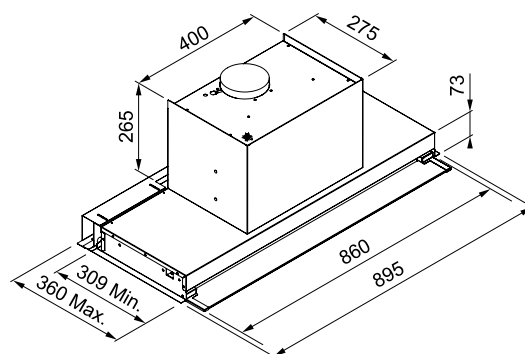

338 Colección 2024

# Mythos Drip Free

Campana Integración anticondensación



MYTHOS



Distancia mínima de instalación desde la encimera:  
Placa gas 65 cm / Placa eléctrica 41 cm

MYTHOS  
DRIP FREE



## Accesorio opcional

131



Filtro carbón rectangular  
267x237  
112.0670.624  
46 €

269



Control remoto  
112.0676.783  
65 €

## Función anticondensación

Clase energética: **A**

Ancho: **600-900-1200 mm**

Mandos: **Touch control en el cristal.**

Control a distancia opcional

Aspiración (mín-máx-int): **280-580-710**

Presión (Pa) (mín-máx-int): **450-550-560**

Potencia Sonora (dBA) (mín-máx-int):

**49-65-69**

Potencia (W) (mín-máx-int): **150-240-250**

Iluminación: **Led Bar**

**Filtro de grasa acero inoxidable**

**Tecnología K-link**

**Retiene y elimina la condensación**

120 cm

**FMY DRIP-FREE 120 KL**

**Inox**

**305.0705.341**

7612986349986

**1.319 €**

90 cm

**FMY DRIP-FREE 90 KL**

**Inox**

**305.0705.340**

7612986349979

**1.199 €**

60 cm

**FMY DRIP-FREE 60 KL**

**Inox**

**305.0705.339**

7612986349962

**1.079 €**

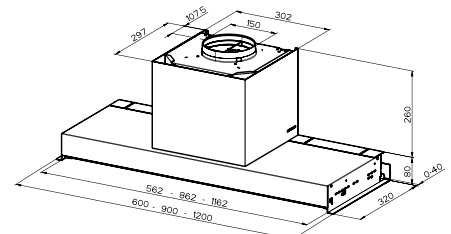

Colección 2024 **339**

Cubetas

Fregaderos

Grifos

Campanas

Electrodomésticos

Gestión de residuos

Accesorios

# Maris Drip-Free

Campana Integración anticondensación



MARIS



## Función anticondensación

Clase energética: **A**  
 Ancho: **600-900-1200 mm**  
 Mandos: **Touch control en el cristal.**  
**Control a distancia opcional**  
 Aspiración (mín-máx-int): **280-580-710**  
 Presión (Pa) (mín-máx-int): **450-550-560**  
 Potencia Sonora (dBA) (mín-máx-int):  
**49-65-69**  
 Potencia (W) (mín-máx-int): **150-240-250**  
 Iluminación: **LED 2 x 1 W / 4000 K**  
**Filtro de grasa acero inoxidable**  
**Retiene la condensación**

Distancia mínima de instalación desde la encimera:  
 Placa gas 65 cm / Placa eléctrica 41 cm



MARIS  
DRIP-FREE

## Accesorios opcionales

**131**  
  
 Filtro carbón rectangular  
 267x237  
**112.0670.624**  
**46 €**

**269**  
  
 Control remoto  
**112.0676.783**  
**65 €**

**340** Colección 2024

120 cm

 **FST DRIP-FREE 120 X**  
**Inox / Negro**  
**305.0662.834**  
 7612986118919  
**1.049 €**

90 cm

 **FST DRIP-FREE 90 X/2 KL**  
**Inox / Negro**  
**305.0705.073**  
 7612986349467  
**1.049 €**

 **FST DRIP-FREE 90 X**  
**Inox / Negro**  
**305.0662.835**  
 7612986118926  
**951 €**

60 cm

 **FST DRIP-FREE 60 X/2 KL**  
**Inox / Negro**  
**305.0705.074**  
 7612986349474  
**944 €**

 **FST DRIP-FREE 60 X**  
**Inox / Negro**  
**305.0662.836**  
 7612986118933  
**831 €**

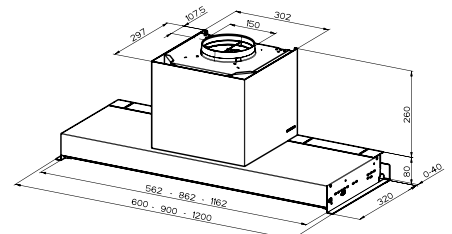

# Smart Drip-Free

Campana Integración anticondensación



SMART



## Función anticondensación

Clase energética: **B**

Ancho: **600-900-1200 mm**

Mandos: **Eléctricos**

**Control a distancia opcional**

Aspiración (mín-máx-int): **290-570-670**

Presión (Pa) (mín-máx-int): **360-500-550**

Potencia Sonora (dBA) (mín-máx-int):

**52-65-68**

Potencia (W) (mín-máx-int): **130-210-250**

Iluminación: **LED 2 x 1 W / 4000 K**

**Filtro de grasa acero inoxidable**

**Retiene la condensación**

Distancia mínima de instalación desde la encimera:  
Placa gas 65 cm / Placa eléctrica 41 cm

120 cm



**FSTS DRIP-FREE 120 X**  
**Inox / Negro**  
**305.0702.608**  
7612986338089  
**824 €**

90 cm



**FSTS DRIP-FREE 90 X**  
**Inox / Negro**  
**305.0702.607**  
7612986338072  
**749 €**

60 cm



**FSTS DRIP-FREE 60 X**  
**Inox / Negro**  
**305.0702.609**  
7612986338096  
**674 €**



SMART  
DRIP-FREE

## Accesorios opcionales



131

Filtro carbón rectangular  
267x237  
112.0670.624  
46 €



269

Control remoto  
112.0676.783  
65 €

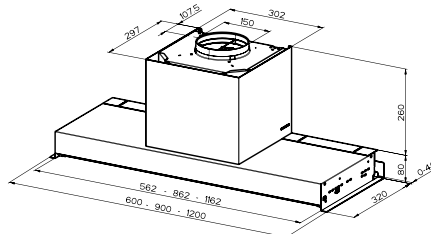

Colección 2024 **341**

Cubetas

Fregaderos

Grifos

Campanas

Electrodomésticos

Gestión de residuos

Accesorios

# AQ-Sense

Campana Integración



MYTHOS



Clase energética: **A**  
 Ancho: **900-1200 mm**  
 Control: **App FRANKE@HOME/Alexa,**  
**Control a distancia opcional**  
 Aspiración (mín-máx-int): **250-570-670**  
 Presión (Pa) (mín-máx-int): **450-570-580**  
 Potencia Sonora (dBA) (mín-máx-int):  
**53-67-69**  
 Potencia (W) (mín-máx-int): **150-240-250**  
 Iluminación: **LED 2 x 3 W / 3000 K**

Distancia mínima de instalación desde la encimera:  
 Placa gas 53 cm / Placa eléctrica 41 cm

120 cm

FSAS A120 BK/XS  
**Inox**  
**305.0657.262**  
 7612986089943  
**1.069 €**

90 cm

FSAS A90 BK/XS  
**Inox**  
**305.0657.263**  
 7612986089950  
**951 €**

AQ-SENSE  
 FSAS A



## Accesorios opcionales

134



Filtro de carbón activo  
**112.0151.250**  
 31 €

145



Filtro de carbón activo  
 larga duración  
**112.0492.116**  
 79 €

269



Control remoto  
**112.0676.783**  
 65 €

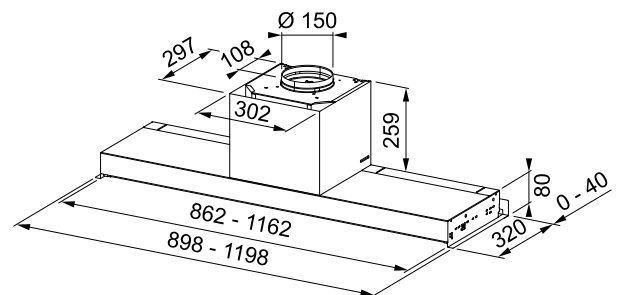

**342** Colección 2024

# Style Pro

Campana Integración



MARIS



Clase energética: **A**  
Ancho: **600-900-1200 mm**  
Mandos: **Mando rotativo**  
Aspiración (mín-mid-máx): **260-360-640**  
Presión (Pa) (mín-mid-máx): **420-510-580**  
Potencia Sonora (dBA) (mín-mid-máx):  
**49-56-67**  
Potencia (W) (mín-máx-int): **150-200-250**  
Iluminación: **LED 2 x 1 W / 4000 K**

Distancia mínima de instalación desde la encimera:  
Placa gas 53 cm / Placa eléctrica 47 cm

120 cm

 **FSTPRO 1208**  
**Inox**  
**305.0522.799**  
7612985450720  
**736 €**

90 cm

 **FSTPRO 908 X**  
**Inox**  
**305.0522.797**  
7612985450706  
**665 €**

60 cm

 **FSTPRO 608 X**  
**Inox**  
**305.0522.798**  
7612985450713  
**642 €**

STYLE PRO  
FSTPRO

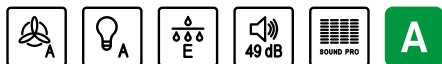

## Accesorios opcionales

148



Set 2 filtros carbón  
activo larga duración  
112.0473.657  
57 €

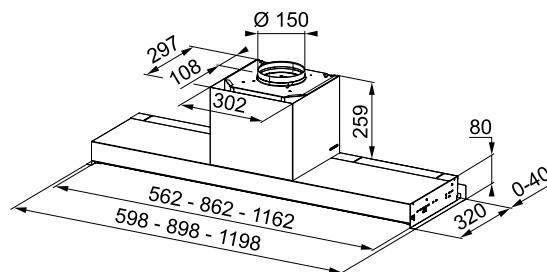

Colección 2024 **343**

Cubetas

Fregaderos

Girifos

Campanas

Electrodomésticos

Gestión de residuos

Accesorios



# Style Black Pro

Campana Integración



MARIS



Clase energética: **A**  
 Ancho: **600-900-1200 mm**  
 Mandos: **Electrónicos**  
 Aspiración (mín-mid-máx): **250-570-670**  
 Presión (Pa) (mín-mid-máx): **450-570-580**  
 Potencia Sonora (dBA) (mín-mid-máx):  
**53-67-69**  
 Potencia (W) (mín-máx-int): **150-240-250**  
 Iluminación: **LED 2 x1 W / 4000 K**

Distancia mínima de instalación desde la encimera:  
 Placa gas 53 cm / Placa eléctrica 41 cm

120 cm

**NEW** FSTPRO 1204 BK  
**Negro Mate**  
**305.0717.354**  
 7612986414363  
**786 €**

90 cm

**NEW** FSTPRO 904 BK  
**Negro Mate**  
**305.0717.353**  
 7612986414356  
**749 €**

60 cm

**NEW** FSTPRO 604 BK  
**Negro Mate**  
**305.0717.352**  
 7612986414349  
**676 €**

**NEW**

STYLE PRO  
 FSTPRO

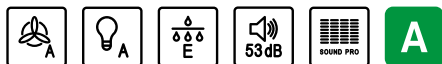

## Accesorios

148

Set 2 filtros carbón  
 activo larga duración  
**112.0473.657**  
**57 €**

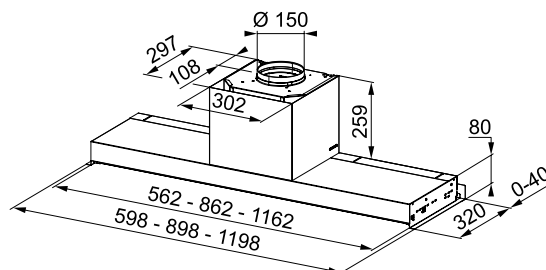

# Style Plus

Campana Integración



MARIS



Clase energética: **A**  
Ancho: **600-900-1200 mm**  
Mandos: **Mando rotativo**  
Aspiración (mín-mid-máx): **260-360-650**  
Presión (Pa) (mín-mid-máx): **450-520-560**  
Potencia Sonora (dBA) (mín-mid-máx): **50-57-69**  
Potencia (W) (mín-máx-int): **250-200-250**  
Iluminación: **LED 2 x 1W / 4000 K**

Distancia mínima de instalación desde la encimera:  
Placa gas 53 cm / Placa eléctrica 47 cm

120 cm

 **FST PLUS 1208 X  
Inox**  
**305.0572.836**  
7612985663182  
**689 €**

 **FST PLUS 1208 BK  
Negro Mate**  
**305.0717.357**  
7612986414394  
**636 €**

90 cm

 **FST PLUS 908 X  
Inox**  
**305.0572.834**  
7612985663168  
**642 €**

 **FST PLUS 908 BK  
Negro Mate**  
**305.0717.356**  
7612986414387  
**606 €**

60 cm

 **FST PLUS 608 X  
Inox**  
**305.0572.835**  
7612985663175  
**606 €**

 **FST PLUS 608 BK  
Negro Mate**  
**305.0717.355**  
7612986414370  
**574 €**

STYLE PLUS  
FST PLUS



Accesorios opcionales

148



Set 2 filtros carbón  
activo larga duración  
112.0473.657  
57 €

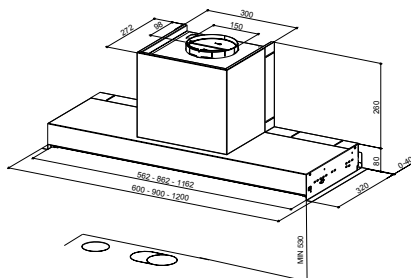

# Smart Style

Campana Integración



## SMART



Clase energética: **C**  
 Ancho: **600-900-1200 mm**  
 Mandos: **Mandos rotativo**  
 Aspiración (mín-mid-máx): **250-380-570**  
 Presión (Pa) (mín-mid-máx): **230-370-500**  
 Potencia Sonora (dBA) (mín-mid-máx): **47-56-65**  
 Potencia (W) (mín-máx-int): **80-105-160**  
 Iluminación: **LED 2 x 1 W**  
 Filtro de grasa: **Acero Inoxidable**

Distancia mínima de instalación desde la encimera:  
 Placa gas 53 cm / Placa eléctrica 47 cm

### 120 cm

FSTP NG 1205 X  
**Inox**  
**110.0473.547**  
 7612981833213  
**618 €**

### 90 cm

FSTP NG 905 X  
**Inox**  
**110.0473.546**  
 7612981832605  
**593 €**

### 60 cm

FSTP NG 605 X  
**Inox**  
**110.0473.545**  
 7612981832599  
**546 €**

## SMART STYLE FSTP NG



## Accesorios opcionales



148

Set 2 filtros carbón activo larga duración  
**112.0473.657**  
**57 €**



130

Set 2 filtros carbón activo estándar  
**112.0493.319**  
**56 €**

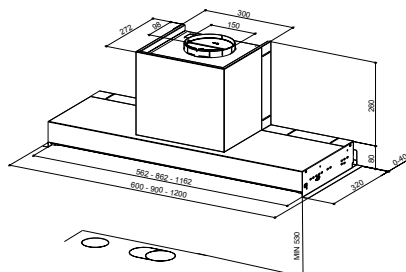

# Box plus 2.0

Grupo Filtrante



MARIS



Distancia mínima de instalación desde la encimera:  
Placa gas 65 cm / Placa eléctrica 45 cm

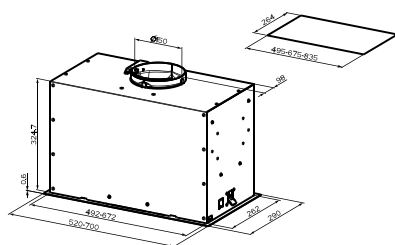

## Accesorios opcionales



Set de dos filtros de carbón activo  
112.0016.755  
43 €



Set de dos filtros de carbón activo larga duración  
112.0174.994  
79 €



Set de dos filtros de carbón activo high performance  
112.0174.995  
98 €

### BOX PLUS FBFE A70

Clase energética: **B**  
Ancho: **700 mm**  
Mandos: **Panel de control electrónico**  
Aspiración (mín-máx-int): **280-570-670**  
Presión (Pa) (mín-máx-int): **390-530-540**  
Potencia Sonora (dBA) (mín-máx-int): **47-63-66**  
Potencia (W) (mín-máx-int): **130-210-250**  
Iluminación: **Led Bar Slim 3000K**  
Filtro: **de grasa Aluminio**

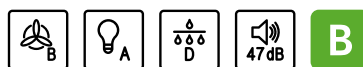

FBFE WH MATT A70  
**Blanco Mate**  
305.0665.367  
7612986153019  
558 €

FBFE BK MATT A70  
**Negro Mate**  
305.0665.365  
7612986152999  
558 €

### BOX PLUS FBFE A52

Clase energética: **B**  
Ancho: **520 mm**  
Mandos: **Panel de control electrónico**  
Aspiración (mín-máx-int): **280-540-620**  
Presión (Pa) (mín-máx-int): **390-530-540**  
Potencia Sonora (dBA) (mín-máx-int): **47-64-67**  
Potencia (W) (mín-máx-int): **130-210-240**  
Iluminación: **Led Bar Slim 3000K**  
Filtro: **de grasa Aluminio**

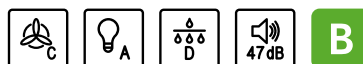

FBFE WH MATT A52  
**Blanco Mate**  
305.0665.366  
7612986153002  
535 €

FBFE BK MATT A52  
**Negro Mate**  
305.0665.364  
7612986152982  
535 €

# Box Plus Flush 2.0

Grupo Filtrante



MARIS



Distancia mínima de instalación desde la encimera:  
Placa gas 65 cm / Placa eléctrica 45 cm

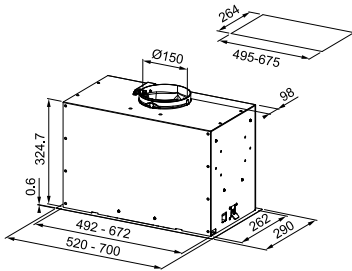

**BOX PLUS  
FLUSH 2.0  
FBFE A70**

Clase energética: **B**  
Ancho: **700 mm**  
Mandos: **Panel de control electrónico**  
Aspiración (mín-máx-int): **280-570-670**  
Presión (Pa) (mín-máx-int): **390-530-540**  
Potencia Sonora (dBA) (mín-máx-int):  
**47-63-66**  
Potencia (W) (mín-máx-int): **130-210-250**  
Iluminación: **Led 3000K**

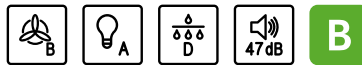

FBFE XS A70  
Inox  
305.0665.361  
7612986152975  
535 €

**BOX PLUS  
FLUSH 2.0  
FBFE A52**

Clase energética: **B**  
Ancho: **520 mm**  
Mandos: **Panel de control electrónico**  
Aspiración (mín-máx-int): **280-540-620**  
Presión (Pa) (mín-máx-int): **390-530-540**  
Potencia Sonora (dBA) (mín-máx-int):  
**47-64-67**  
Potencia (W) (mín-máx-int): **130-210-240**  
Iluminación: **Led 3000K**

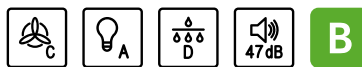

FBFE XS A52  
Inox  
305.0665.359  
7612986152968  
499 €

## Accesorios opcionales

132



Set de dos filtros de  
carbón activo  
112.0016.755  
43 €

146



Set de dos filtros de  
carbón activo larga  
duración  
112.0174.994  
79 €

128



Set de dos filtros de  
carbón activo high  
performance  
112.0174.995  
98 €

**348** Colección 2024

# Grupo filtrante

Grupo Filtrante



SMART



Clase energética: **B**  
Ancho: **700-520 mm**  
Mandos: **Mandos deslizantes**  
Aspiración (mín-máx-int): **180-270-390**  
Presión (Pa) (mín-mid-máx): **220-240-260**  
Potencia Sonora (dBA) (mín-mid-máx): **54-62-70**  
Potencia (W) (mín-mid-máx): **80-90-110**  
Iluminación: **Led 2 x 4W**  
Filtro: **de grasa Aluminio**

Distancia mínima de instalación desde la encimera:  
Placa gas 65 cm / Placa eléctrica 45 cm

70 cm

FBI 705 XS  
**Inox**  
**305.0599.508**  
7612985764742  
**261 €**

52 cm

FBI 525 XS  
**Inox**  
**305.0599.507**  
7612985764735  
**237 €**

FBI



## Accesorio opcional

136



Set 2 filtros  
carbón redondos  
112.0564.564  
19 €

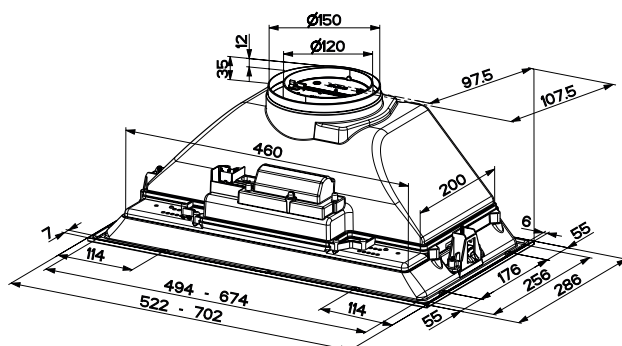

Colección 2024 **349**

Cubetas

Fregaderos

Girfos

Campanas

Electrodomésticos

Gestión de residuos

Accesorios

# Campanas Telescópicas



## Accesorios opcionales

135



Filtro carbón activo  
112.0282.687  
31 €

136



Set 2 filtros  
carbón redondos  
112.0564.564  
19 €

**350** Colección 2024

SMART

135



FTC 601-912  
FTC

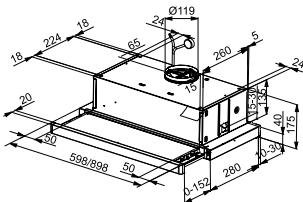

Clase energética: **D**  
Ancho: **900 mm**  
Mandos: **Mandos mecánicos**  
Aspiración (mín-máx-int): **220-320-420**  
Presión (Pa) (mín-mid-máx): **180-200-220**  
Potencia Sonora (dBA) (mín-mid-máx): **57-66-69**  
Potencia (W) (mín-mid-máx): **90-105-140**  
Iluminación: **Led 2 x 1W**

FTC 912 XS  
**Inox**  
**315.0532.377**  
7612985487719  
**351 €**

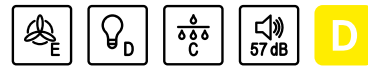

Clase energética: **D**  
Ancho: **600 mm**  
Mandos: **Mandos mecánicos**  
Aspiración (mín-mid-máx): **225-315-380**  
Presión (Pa) (mín-mid-máx): **200-220-240**  
Potencia Sonora (dBA) (mín-mid-máx): **58-67-69**  
Potencia (W) (mín-mid-máx): **85-100-140**  
Iluminación: **Led 2 x 1W**

FTC 601 GR/XS  
**Inox**  
**110.0439.278**  
7612981773458  
**219 €**

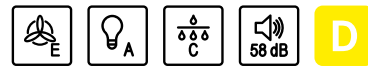

Distancia mínima de instalación desde la encimera:  
Placa gas 65 cm / Placa eléctrica 45 cm

SMART

135



SMART FSM  
FSM 601

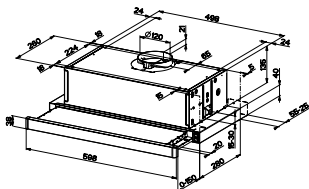

Clase energética: **D**  
Ancho: **600 mm**  
Mandos: **Mandos mecánicos**  
Aspiración (mín-mid-máx): **225-315-380**  
Presión (Pa) (mín-mid-máx): **200-220-240**  
Potencia Sonora (dBA) (mín-mid-máx): **58-67-69**  
Potencia (W) (mín-mid-máx): **85-100-140**  
Iluminación: **LED 2 x 1W / 3000K**

FSM 601 WH/GL  
**Blanco**  
**315.0489.957**  
7612981899783  
**304 €**  
FSM 601 BK/GL  
**Negro**  
**315.0489.958**  
7612981899790  
**304 €**

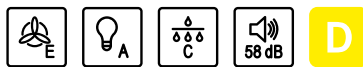

Distancia mínima de instalación desde la encimera:  
Placa gas 65 cm / Placa eléctrica 45 cm

SMART

136



SMART FTC  
FTC 632L

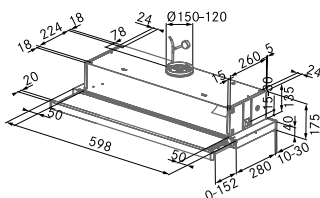

Clase energética: **D**  
Ancho: **600 mm**  
Mandos: **Mandos mecánicos**  
Aspiración (mín-mid-máx): **180-220-310**  
Presión (Pa) (mín-mid-máx): **230-250-260**  
Potencia Sonora (dBA) (mín-mid-máx): **57-62-67**  
Potencia (W) (mín-mid-máx): **85-100-125**  
Iluminación: **LED 2 x 1W / 4000 K**  
Filtro: **de Aluminio multicapa**

FTC 632L GR/XS  
**Inox**  
**315.0547.796**  
7612985572613  
**153 €**

FTC 632L WH  
**Blanco**  
**315.0547.797**  
7612985572620  
**153 €**

FTC 632L BK  
**Negro**  
**315.0547.798**  
7612985572637  
**153 €**

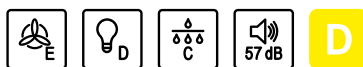

Distancia mínima de instalación desde la encimera:  
Placa gas 65 cm / Placa eléctrica 45 cm

Cubetas

Fregaderos

Grifos

Campanas

Electrodomésticos

Gestión de residuos

Accesorios



Cubetas

Fregaderos

Grifos

Campanas

Electrodomésticos











Gestión de residuos

Accesorios







# Picto gramas

Los pictogramas le ofrecen una rápida visión general de las características técnicas de cada campana

- |   |  |
|---|--|
|  <p>Recirculación: el aire pasa a través de los filtros de carbón, que eliminan los olores, para poder distribuir este aire purificado y sin olor de nuevo en la cocina.</p>            |  <p>Temporizador apagado automático: continúa filtrando y evacuando el humo residual y los olores durante 10, 20 ó 30 minutos (según el modelo) antes de detenerse automáticamente.</p>         |
|  <p>Evacuación: el aire es aspirado y filtrado por los filtros metálicos que capturan la grasa antes de devolver el aire al exterior por un conducto de evacuación.</p>                 |  <p>Indicador lumínico de saturación del filtros le recuerda que debe cambiar el filtro de grasa después de 100 horas de funcionamiento, y el filtro de carbón activo después de 200 horas.</p> |
|  <p>Rotación del motor: motores que se pueden rotar 360° ó 180° facilitando la instalación según la necesidad.</p>  |  <p>Iluminación regulable: depende del modelo se puede regular la intensidad y/o el color de la luz (fría o cálida)</p>   |
|  <p>Los materiales de montaje y fijación se incluyen en la campana.</p>   |  <p>Mando a distancia incluido.</p>  |
|  <p>Sound Pro: gracias a los nuevos motores, hemos mejorado el rendimiento de nuestras campanas, reduciendo el nivel sonoro de 2 a 6 decibelios en el nivel máximo de aspiración.</p> |  <p>Control táctil: botones de control integrados en el cristal. Un toque en el cristal para ajustar el funcionamiento de la campana.</p>   |
|  <p>Aspiración perimetral: permite una mayor y eficiente aspiración de humos. Además, disminuye la percepción del ruido en un 25%.</p>  |  <p>Franke@Home: aplicación móvil que te permite controlar fácilmente la campana, poniendo sus funciones al alcance de tu mano.</p>   |
|  <p>Doble aspiración: algunos modelos complementan la aspiración convencional con la perimetral incrementando su eficiencia.</p>  |  <p>Función Auto: La campana se activa automáticamente y se ajusta en función de la calidad del aire</p>  |
|  <p>Función 24h: garantiza un intercambio de aire constante, encendiéndose cada hora durante 10 minutos a baja velocidad, durante 24 horas.</p>                                       |  <p>Desinfección del aire: se eliminan virus y bacterias hasta 99,99% a través de luces UV-C.</p>   |
|   |  <p>Función anticondensación, evita la formación de molestas gotas de agua y/o grasa en la campana.</p>   |

Valores de rendimiento clase de eficiencia energética (según el reglamento EN 60704-3, EN 61591)

- |  |   |
|--|---|
|  <p>Clasificación energética filtros: el valor indica cuánto porcentaje de la grasa contenida en el vapor se recoge en los filtros de grasa.</p>     |  <p>Clasificación energética de la iluminación compara la potencia de la unidad de iluminación con la luminosidad media producida.</p> |
|  <p>Clasificación energética ventilador: cantidad de energía necesaria que se utiliza para dirigir el aire a salida exterior o en recirculación.</p> |  <p>Nivel Sonoro: La sonoridad medida al nivel de potencia baja.</p>   |

Cubetas

Fregaderos

Grifos

Campanas

Electrodomésticos

Gestión de residuos

Accesorios





# Hornos

358	Mythos
360	Maris
362	Smart
364	Horno-Microondas
366	Microondas
368	Cafeteras, Calientaplatos y Cajón Accesorios Café

Cubetas

Fregaderos

Grifos

Campanas

Electrodomésticos

Gestión de residuos

Accesorios

# Hornos

## Hornos Pirolíticos



FMY 99 P XS / BK  
p. 359



FMY 98 P XS / BK  
p. 358/359



FMA 97 P XS  
p. 360



FSM 97 P XS  
p. 360

## Hornos Hidrolíticos



FMY 99 HS XS / BK  
p. 358



FMA 86 H XS / BK  
p. 360



FSM 86 H BK / XS  
p. 361



FSM 86 HE XS  
p. 362



FSL 86 H BK / WH / XS  
p. 361/362



FSM 82 H XS  
p. 362



FSL 82 H XS  
p. 363



FSL 52 H XS  
p. 363

## Hornos Ancho 90 cm



EKKO 90 FMXO 86 S XS  
p. 363

MYTHOS

MARIS

SMART

## Hornos- microondas



**FMY 45 MW XS / BK**  
p. 365



**FMA 45 MW XS**  
p. 365



**FSM 45 MW XS**  
p. 365

## Microondas



**FMW 250 CR2 G BK**  
p. 366



**FSM 25 MW XS**  
p. 367



**FMW 20 SMP G XS**  
p. 367



**FSL20 MW BK / XS**  
p. 367



## Cafeteras y calienta platos



**FMY 45 CM XS / BK**  
p. 369



**FMY 14 DRW BK / XS**  
p. 369



**FMY 14 CDM BK / XS**  
p. 369

Cubetas

Fregaderos

Girifos

Campanas

Electrodomésticos

Gestión de residuos

Accesorios

MYTHOS

192

100%  
VAPOR

Negro/Inox

**FMY 99 HS XS**  
116.0613.706  
7612985834797  
1.799 €



Tipo: **Horno multifunción con cocción al vapor (depósito de 1.5 lts)**  
Clase energética: **A+**  
Capacidad: **73 L**  
Mandos: **Display táctil TFT**  
Número de funciones: **94**  
Programas exclusivos: **CookAssist: 60 recetas automáticas + 15 funciones especiales; Multicook: cocina a 4 niveles sin mezcla de olores ni sabores**  
Cierre puerta: **Smooth2close**  
Cristal puerta: **Full glass 3 cristales**  
Guías: **1 nivel guías telescópicas**  
Accesorios incluidos: **2 rejillas, 1 bandeja, 1 bandeja profunda**  
Limpieza: **Sistema de limpieza hidrolítico**  
Dimensiones (alto x ancho x fondo) (mm): **595x595x564**

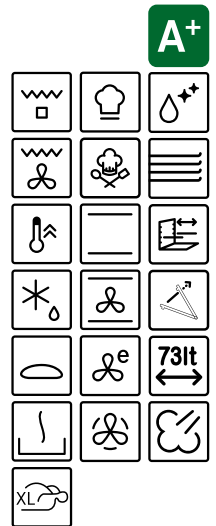

MYTHOS

192

100%  
VAPOR

Negro

**FMY 99 HS BK**  
116.0613.707  
7612985834803  
1.799 €



Tipo: **Horno multifunción con cocción al vapor (depósito de 1.5 lts)**  
Clase energética: **A+**  
Capacidad: **73 L**  
Mandos: **Display táctil TFT**  
Número de funciones: **94**  
Programas exclusivos: **CookAssist: 60 recetas automáticas + 15 funciones especiales; Multicook: cocina a 4 niveles sin mezcla de olores ni sabores**  
Cierre puerta: **Smooth2close**  
Cristal puerta: **Full glass 3 cristales**  
Guías: **1 nivel guías telescópicas**  
Accesorios incluidos: **2 rejillas, 1 bandeja, 1 bandeja profunda**  
Limpieza: **Sistema de limpieza hidrolítico**  
Dimensiones (alto x ancho x fondo) (mm): **595 x 595 x 564**

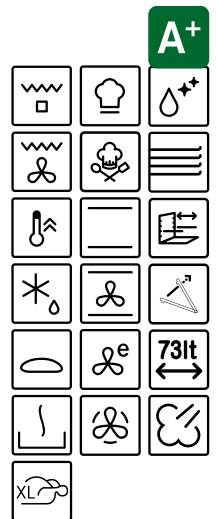

MYTHOS

192

PYRO

Negro/Inox

**FMY 98 P XS**  
116.0606.101  
7612985785099  
1.099 €



Tipo: **Horno multifunción**  
Clase energética: **A+**  
Capacidad: **73 L**  
Mandos: **Display LCD blanco, mandos Push pull (escamoteables)**  
Número de funciones: **19**  
Programas exclusivos: **CookAssist: 9 recetas automáticas**  
Cierre puerta: **Smooth2close**  
Cristal puerta: **Full glass 4 cristales**  
Guías: **1 nivel guías telescópicas**  
Accesorios incluidos: **2 rejillas, 1 bandeja, 1 bandeja profunda**  
Limpieza: **Sistema de limpieza pirolítico**  
Dimensiones (alto x ancho x fondo) (mm): **595 x 595 x 564**

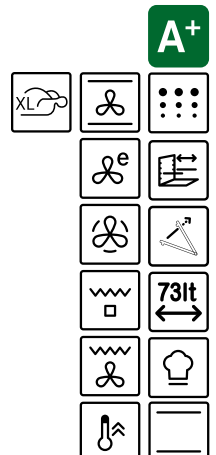

MYTHOS

192

PYRO

Negro/Inox

FMY 99 PXS  
116.0613.708  
7612985834810  
1.299 €



Tipo: **Horno multifunción**  
Clase energética: **A+**  
Capacidad: **73 L**  
Mandos: **Display táctil TFT**  
Número de funciones: **74**  
Programas exclusivos: **CookAssist: 42 recetas automáticas + 15 funciones especiales; Multicook: cocina a 4 niveles sin mezcla de olores ni sabores**  
Cierre puerta: **Smooth2close**  
Cristal puerta: **Full glass 4 cristales**  
Guías: **1 nivel guías telescópicas**  
Accesorios incluidos: **2 rejillas, 1 bandeja, 1 bandeja profunda**  
Limpieza: **Sistema de limpieza pirolítico**  
Dimensiones (alto x ancho x fondo) (mm): **595 x 595 x 564**

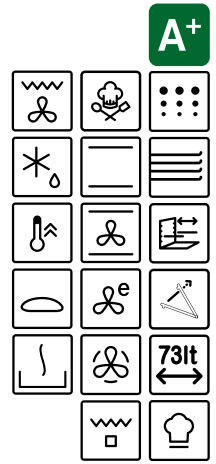

MYTHOS

192

PYRO

Negro

FMY 99 P BK  
116.0613.709  
7612985834827  
1.299 €



Tipo: **Horno multifunción**  
Clase energética: **A+**  
Capacidad: **73 L**  
Mandos: **Display táctil TFT**  
Número de funciones: **74**  
Programas exclusivos: **CookAssist: 42 recetas automáticas + 15 funciones especiales; Multicook: cocina a 4 niveles sin mezcla de olores ni sabores**  
Cierre puerta: **Smooth2close**  
Cristal puerta: **Puerta Full glass 4 cristales**  
Guías: **1 nivel guías telescópicas**  
Accesorios incluidos: **2 rejillas, 1 bandeja, 1 bandeja profunda.**  
Limpieza: **Sistema de limpieza pirolítico**  
Dimensiones (alto x ancho x fondo) (mm): **595 x 595 x 564**

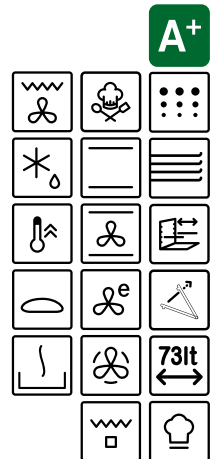

MYTHOS

192

PYRO

Negro

FMY 98 P BK  
116.0606.102  
7612985785204  
1.099 €



Tipo: **Horno multifunción**  
Clase energética: **A+**  
Capacidad: **73 L**  
Mandos: **Display LCD blanco, mandos Push pull (escamoteables)**  
Número de funciones: **19**  
Programas exclusivos: **CookAssist: 9 recetas automáticas**  
Cierre puerta: **Smooth2close**  
Cristal puerta: **Full glass 4 cristales**  
Guías: **1 nivel guías telescópicas**  
Accesorios incluidos: **2 rejillas, 1 bandeja, 1 bandeja profunda**  
Limpieza: **Sistema de limpieza pirolítico**  
Dimensiones (alto x ancho x fondo) (mm): **595 x 595 x 564**

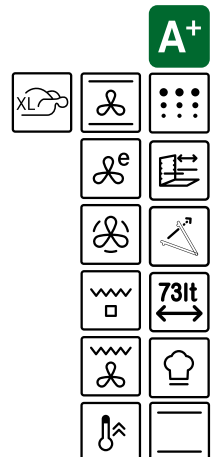

Cubetas

Fregaderos

Grifos

Campanas

Electrodomésticos

Gestión de residuos

Accesorios



MARIS

193

PYRO

Negro/Inox

**FMA 97 P XS**  
116.0606.100  
7612985785082  
**799 €**



Tipo: **Horno multifunción**  
Clase energética: **A+**  
Capacidad: **71 L**  
Mandos: **Display LED blanco, mandos Push pull (escamoteables)**  
Número de funciones: **11**  
Función especial: **fermentar masa, pan y postres auto**  
Cierre puerta: **Smooth2close**  
Cristal puerta: **Puerta 3 cristales**  
Guías: **1 nivel guías telescópicas**  
Accesorios incluidos: **2 rejillas, 1 bandeja, 1 bandeja profunda**  
Limpieza: **Sistema de limpieza pirolítico, Press to clean**  
Dimensiones (alto x ancho x fondo) (mm): **595 x 595 x 570**



MARIS

193

Negro/Inox

**FMA 86 H XS**  
116.0606.097  
7612985785044  
**699 €**



Tipo: **Horno multifunción**  
Clase energética: **A**  
Capacidad: **71 L**  
Mandos: **Display LED blanco, mandos mecánicos**  
Número de funciones: **8**  
Función especial: **Pan**  
Cierre puerta: **Smooth2close**  
Cristal puerta: **Puerta 2 cristales**  
Accesorios incluidos: **2 rejillas, 1 bandeja, 1 bandeja profunda**  
Limpieza: **Sistema de limpieza hidrolítico, Press to clean**  
Dimensiones (alto x ancho x fondo) (mm): **595 x 595 x 570**

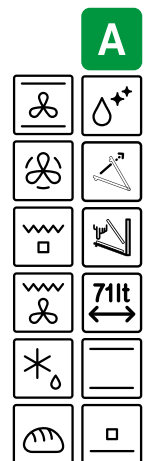

MARIS

193

Negro

**FMA 86 H BK**  
116.0606.098  
7612985785068  
**699 €**



Tipo: **Horno multifunción**  
Clase energética: **A**  
Capacidad: **71 L**  
Mandos: **Display LED blanco, mandos mecánicos**  
Número de funciones: **8**  
Función especial: **Pan**  
Cierre puerta: **Smooth2close**  
Cristal puerta: **Puerta 2 cristales**  
Accesorios incluidos: **2 rejillas, 1 bandeja, 1 bandeja profunda**  
Limpieza: **Sistema de limpieza hidrolítico, Press to clean**  
Dimensiones (alto x ancho x fondo) (mm): **595 x 595 x 570**

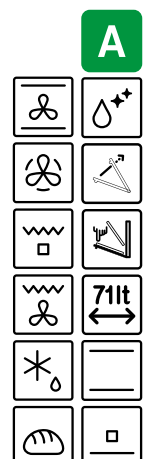

SMART

193

PYRO

Negro/Inox

**FSM 97 P XS**  
116.0606.096  
7612985785037  
**699 €**



Tipo: **Horno multifunción**  
Clase energética: **A+**  
Capacidad: **71 L**  
Mandos: **Display LED blanco, mandos mecánicos**  
Número de funciones: **11**  
Función especial: **fermentar masa, pan y postres auto**  
Cierre puerta: **Smooth2close**  
Cristal puerta: **Puerta 3 cristales**  
Guías: **1 nivel guías telescópicas**  
Accesorios incluidos: **2 rejillas, 1 bandeja, 1 bandeja profunda**  
Limpieza: **Sistema de limpieza pirolítico, Press to clean**  
Dimensiones (alto x ancho x fondo) (mm): **595 x 595 x 570**

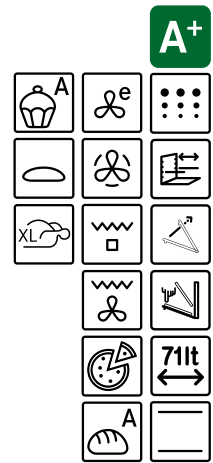

Cubetas

Fregaderos

SMART

193

Negro/Inox

**FSM 86 H XS**  
116.0605.990  
7612985784375  
**629 €**



Tipo: **Horno multifunción**  
Clase energética: **A**  
Capacidad: **71 L**  
Mandos: **Display LED blanco, mandos mecánicos**  
Número de funciones: **8**  
Función especial: **Pan**  
Cierre puerta: **Smooth2close**  
Cristal puerta: **Puerta 2 cristales**  
Accesorios incluidos: **2 rejillas, 1 bandeja, 1 bandeja profunda**  
Limpieza: **Sistema de limpieza hidrolítico, Press to clean**  
Dimensiones (alto x ancho x fondo) (mm): **595 x 595 x 570**

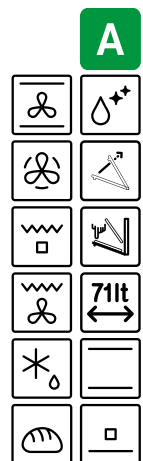

Grifos

Campanas

Electrodomésticos

SMART

193

Negro

**FSM 86 H BK**  
116.0606.091  
7612985784382  
**629 €**



Tipo: **Horno multifunción**  
Clase energética: **A**  
Capacidad: **71 L**  
Mandos: **Display LED blanco, mandos mecánicos**  
Número de funciones: **8**  
Función especial: **Pan**  
Cierre puerta: **Smooth2close**  
Cristal puerta: **Puerta 2 cristales**  
Accesorios incluidos: **2 rejillas, 1 bandeja, 1 bandeja profunda**  
Limpieza: **Sistema de limpieza hidrolítico, Press to clean**  
Dimensiones (alto x ancho x fondo) (mm): **595 x 595 x 570**

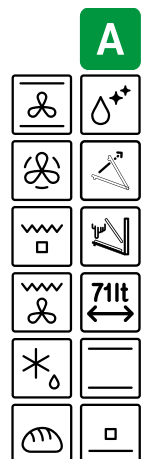

Gestión de residuos

Accesorios

SMART

193



Negro/Inox

**FSM 86 HE XS**  
116.0605.988  
7612985784351  
**599 €**



Tipo: **Horno multifunción**  
Clase energética: **A**  
Capacidad: **71 L**  
Mandos: **Display LED rojo, mandos mecánicos**  
Número de funciones: **8**  
Función especial: **Pan**  
Cristal puerta: **Puerta 2 cristales**  
Accesorios incluidos: **2 rejillas, 1 bandeja, 1 bandeja profunda**  
Limpieza: **Sistema de limpieza hidrolítico, Press to clean**  
Dimensiones (alto x ancho x fondo) (mm): **595 x 595 x 570**

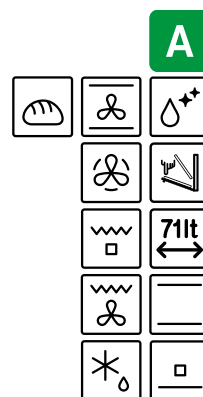

SMART

193



Negro/Inox

**FSM 82 H XS**  
116.0605.987  
7612985784344  
**549 €**



Tipo: **Horno multifunción**  
Clase energética: **A**  
Capacidad: **71 L**  
Mandos: **Mandos mecánicos**  
Número de funciones: **8**  
Función especial: **Pan**  
Cierre puerta: **Smooth2close**  
Cristal puerta: **Puerta 2 cristales**  
Accesorios incluidos: **2 rejillas, 1 bandeja, 1 bandeja profunda**  
Limpieza: **Sistema de limpieza hidrolítico, Press to clean**  
Dimensiones (alto x ancho x fondo) (mm): **595 x 595 x 570**



SMART

193



Negro

**FSL 86 H BK**  
116.0609.447  
7612985804400  
**549 €**



Tipo: **Horno multifunción**  
Clase energética: **A**  
Capacidad: **71 L**  
Mandos: **Display LED rojo, mandos mecánicos**  
Número de funciones: **8**  
Función especial: **Pan**  
Cristal puerta: **Puerta 2 cristales**  
Accesorios incluidos: **2 rejillas, 1 bandeja, 1 bandeja profunda**  
Limpieza: **Sistema de limpieza hidrolítico, Press to clean**  
Dimensiones (alto x ancho x fondo) (mm): **595 x 595 x 570**



SMART

193



Blanco

**FSL 86 H WH**  
116.0609.448  
7612985804417  
**549 €**



Tipo: **Horno multifunción**  
Clase energética: **A**  
Capacidad: **71 L**  
Mandos: **Display LED rojo, mandos mecánicos**  
Número de funciones: **8**  
Función especial: **Pan**  
Cristal puerta: **Puerta 2 cristales**  
Accesorios incluidos: **2 rejillas, 1 bandeja, 1 bandeja profunda**  
Limpieza: **Sistema de limpieza hidrolítico, Press to clean**  
Dimensiones (alto x ancho x fondo) (mm): **595 x 595 x 570**



SMART

193

Inox

**FSL 86 H XS**  
116.0609.446  
7612985804394  
**549 €**



Tipo: **Horno multifunción**  
Clase energética: **A**  
Capacidad: **71 L**  
Mandos: **Display LED rojo, mandos mecánicos**  
Número de funciones: **8**  
Función especial: **Pan**  
Cristal puerta: **Puerta 2 cristales**  
Accesorios incluidos: **2 rejillas, 1 bandeja, 1 bandeja profunda**  
Limpieza: **Sistema de limpieza hidrolítico, Press to clean**  
Dimensiones (alto x ancho x fondo) (mm): **595 x 595 x 570**

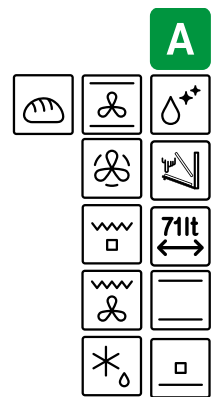

SMART

193

Inox

**FSL 82 H XS**  
116.0609.445  
7612985804387  
**462 €**



Tipo: **Horno multifunción**  
Clase energética: **A**  
Capacidad: **71 L**  
Mandos: **Mandos mecánicos**  
Número de funciones: **8**  
Función especial: **Pan**  
Cristal puerta: **Puerta 2 cristales**  
Accesorios incluidos: **2 rejillas, 1 bandeja, 1 bandeja profunda**  
Limpieza: **Sistema de limpieza hidrolítico, Press to clean**  
Dimensiones (alto x ancho x fondo) (mm): **595 x 595 x 570**

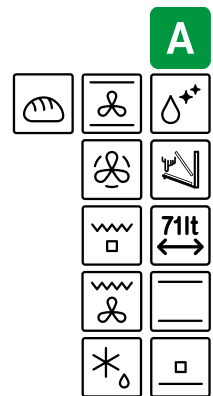

SMART

193

Inox

**FSL 52 H XS**  
116.0609.444  
7612985804370  
**439 €**



Tipo: **Horno multifunción**  
Clase energética: **A**  
Capacidad: **71 L**  
Mandos: **Mandos mecánicos**  
Número de funciones: **5**  
Cristal puerta: **Puerta 2 cristales**  
Accesorios incluidos: **2 rejillas, 1 bandeja, 1 bandeja profunda**  
Limpieza: **Sistema de limpieza hidrolítico, Press to clean**  
Dimensiones (alto x ancho x fondo) (mm): **595 x 595 x 570**

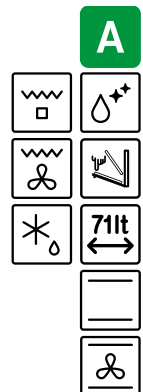

SMART

Inox

**EKKO 90**  
**FMXO 86 S XS**  
116.0613.109  
7612985818797  
**1.699 €**



Tipo: **Horno multifunción**  
Clase energética: **A**  
Capacidad: **84 L**  
Mandos: **Display LED rojo, mandos mecánicos**  
Número de funciones: **8**  
Función especial Eco: **Ideal para alimentos precocinados, congelados o porciones pequeñas. Permite reducir el consumo gracias a un tiempo de precalentamiento muy corto y una cocción más lenta.**  
Cristal puerta: **Puerta 2 cristales**  
Accesorios incluidos: **1 rejilla, 1 bandeja profunda**  
Limpieza: **Sistema de limpieza estandar**  
Dimensiones (alto x ancho x fondo) (mm): **477 x 893 x 538**

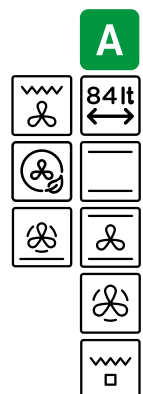

Cubetas

Fregaderos

Grifos

Campanas

Electrodomésticos

Gestión de residuos

Accesorios

# Horno- microondas



MYTHOS



Negro/Inox

**FMY 45 MW XS**  
131.0606.105  
7612985785235  
**1.129 €**



Tipo: **Horno microondas combinado**  
Capacidad: **40 L**  
Mandos: **Display LCD blanco, mandos Push Pull**  
Programas exclusivos: **CookAssist: 10 recetas automáticas asistente de cocción**  
Cierre puerta: **Smooth2close**  
Accesorios incluidos: **Plato giratorio (mm): 360, 1 rejilla grill, 1 bol-vaporera, 1 bandeja para hornear, tapa de plástico**  
Cavidad interior: **acero Inox**  
Dimensiones (alto x ancho x fondo) (mm): **455 x 595 x 560**  
Potencia microondas: **900W**  
Potencia grill: **1600W**

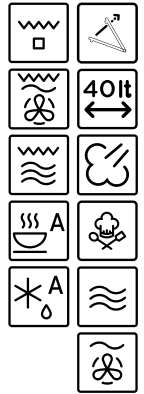

MYTHOS



Negro

**FMY 45 MW BK**  
131.0632.660  
7612985930550  
**1.129 €**



Tipo: **Horno microondas combinado**  
Capacidad: **40 L**  
Mandos: **Display LCD blanco, mandos Push Pull**  
Programas exclusivos: **CookAssist: 10 recetas automáticas asistente de cocción**  
Cierre puerta: **Smooth2close**  
Accesorios incluidos: **Plato giratorio (mm): 360, 1 rejilla grill, 1 bol-vaporera, 1 bandeja para hornear, tapa de plástico**  
Cavidad interior: **acero Inox**  
Dimensiones (alto x ancho x fondo) (mm): **455 x 595 x 560**  
Potencia microondas: **900W**  
Potencia grill: **1600W**



MARIS



Negro/Inox

**FMA 45 MW XS**  
131.0606.104  
7612985785228  
**958 €**



Tipo: **Horno microondas combinado**  
Capacidad: **40 L**  
Mandos: **Display LCD blanco, mandos Push Pull**  
Programas exclusivos: **5 recetas automáticas + 15 funciones especiales**  
Cierre puerta: **Smooth2close**  
Accesorios incluidos: **Plato giratorio (mm): 360, 1 rejilla grill, 1 bandeja para hornear, tapa de plástico**  
Cavidad interior: **acero Inox**  
Dimensiones (alto x ancho x fondo) (mm): **455 x 595 x 560**  
Potencia microondas: **900W**  
Potencia grill: **1600W**

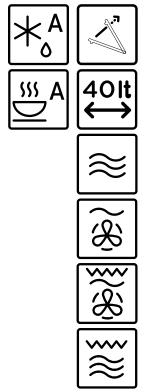

SMART



Negro/Inox

**FSM 45 MW XS**  
131.0606.103  
7612985785211  
**915 €**



Tipo: **Horno microondas combinado**  
Capacidad: **40 L**  
Mandos: **Display LCD blanco, mandos Push Pull**  
Programas exclusivos: **5 recetas automáticas + 15 funciones especiales**  
Cierre puerta: **Smooth2close**  
Accesorios incluidos: **Plato giratorio (mm): 360, 1 rejilla grill, 1 bandeja para hornear, tapa de plástico**  
Cavidad interior: **acero Inox**  
Dimensiones (alto x ancho x fondo) (mm): **455 x 595 x 560**  
Potencia microondas: **900W**  
Potencia grill: **1600W**

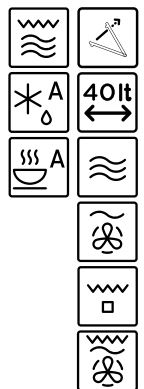

Cubetas

Fregaderos

Grifos

Campanas

Electrodomesticos

Gestión de residuos

Accesorios

# Microondas



MARIS

 Negro

**BLACK FMW 250**  
**CR2 G BK**  
 131.0391.304  
 7612981685522  
 542 €



Tipo: **Microondas con grill**  
 Capacidad: **25 L**  
 Mandos: **Display LED blanco, mando electrónico**  
 N° Programas Automáticos: **8**  
 Programas exclusivos: **Multicooking: programa dos tipos de cocción al mismo tiempo**  
 Temporizador: **95 min**  
 Cierre puerta: **Apertura lateral**  
 Accesorios incluidos: **Plato giratorio (mm): 315, 1 rejilla grill**  
 Cavidad interior: **acero Inox**  
 Dimensiones (alto x ancho x fondo) (mm): **388 x 595 x 400**  
 Potencia microondas: **900W**  
 Potencia grill: **1000W**



SMART



Negro/Inox

**FSM 25 MW XS**  
131.0627.471  
7612985906982  
**506 €**



Tipo: **Microondas con grill**  
Capacidad: **25 L**  
Mandos: **Display LED blanco, mando electrónico**  
N° Programas Automáticos: **8**  
Programas exclusivos: **Multicooking: programa dos tipos de cocción al mismo tiempo**  
Temporizador: **95 min**  
Cierre puerta: **Apertura lateral**  
Accesorios incluidos: **Plato giratorio (mm): 315, 1 rejilla grill**  
Cavidad interior: **acero Inox**  
Dimensiones (alto x ancho x fondo) (mm): **388 x 595 x 400**  
Potencia microondas: **900W**  
Potencia grill: **1000W**



SMART



Negro/Inox

**FMW 20 SMP G XS**  
131.0574.627  
7612985670616  
**427 €**



Tipo: **Microondas con grill**  
Capacidad: **20 L**  
Mandos: **Display LED rojo, mando giratorio + electrónico**  
N° Programas Automáticos: **8**  
Programas exclusivos: **Multicooking: programa dos tipos de cocción al mismo tiempo**  
Temporizador: **95 min**  
Cierre puerta: **Apertura lateral**  
Accesorios incluidos: **Plato giratorio (mm): 245, 1 rejilla grill**  
Cavidad interior: **acero Inox**  
Dimensiones (alto x ancho x fondo) (mm): **388 x 595 x 343.5**  
Potencia microondas: **800W**  
Potencia grill: **1000W**



SMART



Negro/Inox

**FSL 20 MW XS**  
131.0632.992  
7612985930840  
**391 €**



Tipo: **Microondas con grill**  
Capacidad: **20 L**  
Mandos: **Display LED rojo, mando giratorio + electrónico**  
Programas exclusivos: **Multicooking: programa dos tipos de cocción al mismo tiempo**  
Temporizador: **95 min**  
Cierre puerta: **Apertura lateral**  
Accesorios incluidos: **Plato giratorio (mm): 245, 1 rejilla grill**  
Dimensiones (alto x ancho x fondo) (mm): **388 x 595 x 343.5**  
Potencia microondas: **800W**  
Potencia grill: **1000W**



SMART



Negro

**FSL 20 MW BK**  
131.0632.993  
7612985930857  
**391 €**



Tipo: **Microondas con grill**  
Capacidad: **20 L**  
Mandos: **Display LED rojo, mando giratorio + electrónico**  
N° Programas Automáticos: **8**  
Programas exclusivos: **Multicooking: programa dos tipos de cocción al mismo tiempo**  
Temporizador: **95 min**  
Cierre puerta: **Apertura lateral**  
Accesorios incluidos: **Plato giratorio (mm): 245, 1 rejilla grill**  
Dimensiones (alto x ancho x fondo) (mm): **388 x 595 x 343.5**  
Potencia microondas: **800W**  
Potencia grill: **1000W**



Cubetas

Fregaderos

Grifos

Campanas

Electrodomésticos

Gestión de residuos

Accesorios



# Cafetera y calientaplatos



MYTHOS



Negro/Inox

**FMY 45 CM XS**  
131.0627.473  
7612985906999  
**2.259 €**



Tipo: **Cafetera Integrable**

Capacidad de depósito de agua: **1.8 L**

Capacidad del cajón de granos de café: **200 gr**

Mandos: **Panel de control electrónico Táctil con LCD blanco.**

Número de tamaños de tazas: **5**

Número de funciones: **8**

Función preparación 1 ó 2 tazas

Selección tamaño de taza: **Espresso, taza pequeña, taza mediana, taza grande, jarra**

Niveles de intensidad del café: **5 (sabor extra suave, suave, normal, fuerte o extra fuerte)**

**Función agua caliente**

**Molinillo de café integrado, se puede elegir el grosor del molido (Opción de café premolido)**

**Guías telescópicas/ Guías correderas con cierre / Apertura suave**

Accesorios: **1x jarra de leche y 1x cuchara medidora de café**

Dimensiones (alto x ancho x fondo) (mm): **456 x 595 x 412**

MYTHOS



Negro

**FMY 45 CM BK**  
131.0682.091  
7612986232868  
**2.259 €**



Tipo: **Cafetera Integrable**

Capacidad de depósito de agua: **1.8 L**

Capacidad del cajón de granos de café: **200 gr**

Mandos: **Panel de control electrónico Táctil con LCD blanco.**

Número de tamaños de tazas: **5**

Número de funciones: **8**

Función preparación 1 ó 2 tazas

Selección tamaño de taza: **Espresso, taza pequeña, taza mediana, taza grande, jarra**

Niveles de intensidad del café: **5 (sabor extra suave, suave, normal, fuerte o extra fuerte)**

**Función agua caliente**

**Molinillo de café integrado, se puede elegir el grosor del molido (Opción de café premolido)**

**Guías telescópicas/ Guías correderas con cierre / Apertura suave**

Accesorios: **1x jarra de leche y 1x cuchara medidora de café**

Dimensiones (alto x ancho x fondo) (mm): **456 x 595 x 412**

MYTHOS



**FMY 14 DRW XS**  
Negro/Inox  
131.0611.212  
7612985813570  
**816 €**



Tipo: **Calientaplatos Integrable**

Voltaje: **220-240 V**

Frecuencia: **50/60 Hz**

Corriente eléctrica: **18 A**

Capacidad: **16 L**

Usos: **Pre calentamiento de ollas, cacerolas y tazas, mantener la comida caliente, descongelar, fermentar masa (entre 28° - 30°)**

Dimensiones (alto x ancho x fondo) (mm): **134.5 x 595 x 568**



**FMY 14 DRW BK**  
Negro  
131.0640.710  
7612985969697  
**816 €**

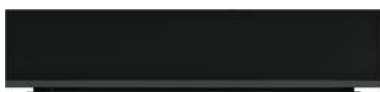

Temperatura		Instrucciones de uso
40°C	Tazas, Vasos	Las tazas y vasos calentados a esta temperatura retrasa el enfriamiento de las mismas
60°C	Platos	Las preparaciones /recetas calentadas a esta temperatura retrasa el enfriamiento de las mismas
75°C	Vajillas	El termostato se configura a la máxima temperatura

MYTHOS



**FMY 14 CMD XS**  
Negro/Inox  
131.0691.007  
7612986278033  
**832 €**



**FMY 14 CMD BK**  
Negro  
131.0694.163  
7612986300796  
**832 €**



Tipo: **Cajón de accesorios para café**

Material: **Roble**

Incluye 9 accesorios

**1. Juego completo de arte latte**

**2. Cuchara dosificadora**

**3. Infusor de hojas de té**

**4. Tres contenedores de granos de café**

**5. Tres contenedores de hojas de té**

**6. Espacio para bolsitas de azúcar o té**

Dimensiones (alto x ancho x fondo) (mm): **133 x 595 x 566**

Cubetas



Fregaderos

Grifos

Campanas

# Placas

376

382

384

Inducción

Vitrocerámica

Placas de gas

Electrodomésticos

Gestión de residuos

Accesorios





Cubetas

Fregaderos

Grifos

Campanas

Electrodomésticos

Gestión de residuos

Accesorios

# Placas

## Inducción

### MYTHOS



**FMY 805 I F KL BK**  
p. 376



**FMY 906 I FP BK**  
p. 377

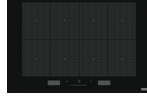

**FMY 808 I FP BK**  
377



**FMY 658 I FP BK**  
p. 377

### MARIS



**MA 654 I F KL BK**  
p. 378



**FMA 804 I F BK**  
p. 379



**FMA 654 I F XC / BK**  
p. 379



### SMART



**FSM 804 I B BK**  
p. 380



**FSM 654 I BK**  
p. 380



**FSM 653 I D BK**  
p. 381



**FSM 302 I BK**  
p. 381

## Vitrocerámica

## Placas de Gas



**FRSM 604 C TD BK**  
p. 383



**FRSM 603 C T BK**  
p. 383



**FRSM 302 C TD BK**  
p. 383



**FHCR 1204 3G TC HE BK**  
p. 385



**FHCR 755 4G TC HE BK**  
p. 385

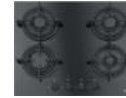

**FHCR 604 HE BK C**  
p. 385



**FHCR 905 4G TC HE BK C**  
p. 386



**FHCR 302 2G HE BK C**  
p. 386



**FHNS 705 4G TC BK C / WH C**  
p. 386



**FHNS 604 4G BK C / WH C**  
p. 386



**FHNS 604 4G BK C / WH C**  
p. 386



**FHNS 604 4G BK C / WH C**  
p. 386



**FHSM 755 4G DCL XS C**  
p. 387



**FHSM 604 4G DCL XS C**  
p. 387

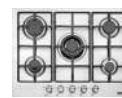

**FHNL 705 4G TC XS E**  
p. 387

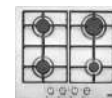

**FHNL 604 4G XS E**  
p. 387

# Tecnología

# K-Link

Conéctese para cocinar cómodamente



El tiempo en casa es más agradable cuando los elementos que la componen trabajan en perfecta armonía. Franke se enorgullece de presentar su innovadora tecnología K-Link, diseñada para crear una conexión inteligente entre la placa de cocción y la campana extractora para una mayor comodidad en la cocina.

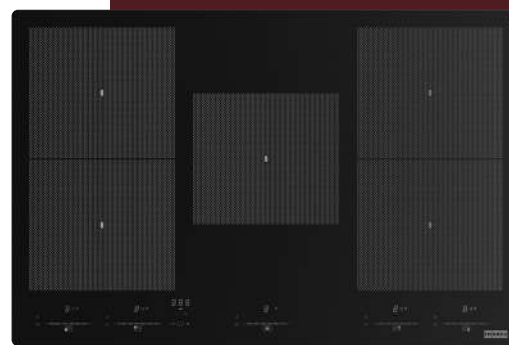

## Felicidades al chef

Con un simple gesto, la placa de cocción y la campana extractora pueden conectarse permitiendo que la potencia de succión de la campana se ajuste automáticamente según el nivel de cocción seleccionado, gracias a la comunicación inteligente entre los dos aparatos. Tecnología innovadora que ahorra molestias y distracciones, garantizando un flujo más continuo al preparar las recetas, eliminando activamente humos y olores.

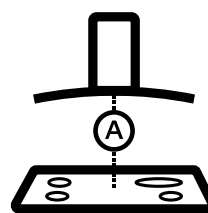

**K-LINK**

## Un respiro de aire fresco

La tecnología K-Link de Franke conecta a la perfección las placas y campanas Maris y Mythos para ofrecer una experiencia de cocina eficiente y manos libres.

También ahorra energía y reduce el ruido innecesario que se crea al ajustar la succión a niveles demasiado altos. Y después de apagar la placa de cocción, la campana sigue funcionando durante un breve periodo de tiempo para eliminar eficazmente vapores y olores restantes. Máxima comodidad con una tecnología que se activa con un simple gesto.



# Mythos

Placas de inducción Tecnología K-LINK



MYTHOS

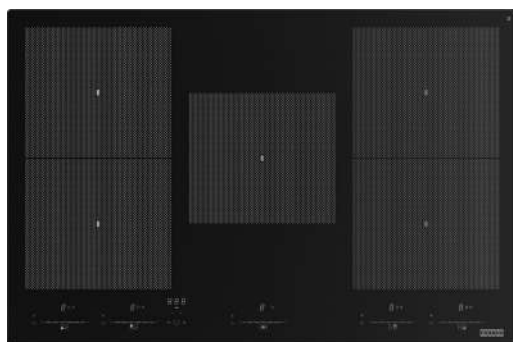

**FMY 805 I F KL BK**  
**108.0704.932**  
 7612986347210  
**1.999 €**



**Tipo: Placa de Inducción**

**Función Especial: K-link** (se conecta con la campana)

**Zona Flex: Sí**

**Zonas de cocción: 5**

**Display: Luz LED blanca**

**Niveles de potencia: 9 + booster**

**Funciones automáticas: Mantener caliente, Pausa y Recuperación**

**Temporizador: Sí**

**Instalación recomendada: Estándar / Encastre (r 5 cristal), ventilación trasera (ver manual de instalación)**

**Bloqueo de seguridad para niños**

**Indicador de calor residual**

**Potencia de cada zona de cocción: 2100W - Booster 3000W**

**Dimensiones (alto x ancho x fondo) (mm): 53 x 770 x 510**

**Dimensiones de encastre (mm): 750 x 490 mín. (máx, 492)**

**Regulador de potencia: 2.5kW - 4.0kW - 6.0kW - 7.4kW**

**Potencia total: 7.4kW**

**ZONA 1**  
 2100W - B:3000W  
 Mantener caliente  
 210X190 mm

**ZONA 3**  
 2100W - B:3000W  
 Mantener caliente  
 210X190 mm

**ZONA 2**  
 2100W - B:3000W  
 Mantener caliente  
 210X190 mm

**ZONA 4**  
 2100W - B:3000W  
 Mantener caliente  
 210X190 mm

**ZONA 5**  
 2100W - B:3000W  
 Mantener caliente  
 210X190 mm

MYTHOS

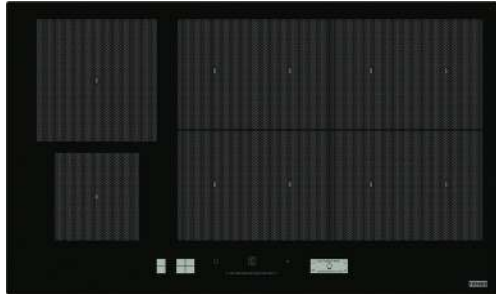

FMY 906 I FP BK  
108.0675.431  
7612986203479  
2.199 €

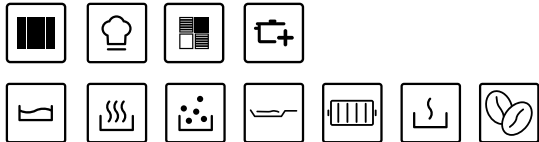

Tipo: **Placa de Inducción**

Total Flex Pro: **Sí**

EasyCook: **Sí**

ProCook: **Sí**

Zonas de cocción: **6**

Display: **Luz LED blanca**

Niveles de potencia: **18 + booster**

Funciones automáticas: **Sí**

Temporizador: **Sí**

Instalación recomendada: **Estándar / Encastre (r 5 cristal), ventilación trasera (ver manual de instalación)**

**Bloqueo de seguridad para niños**

**Indicador de calor residual**

Potencia de cada zona de cocción: **1200W - Booster 1850W**

Dimensiones (alto x ancho x fondo) (mm): **57 x 860 x 510**

Dimensiones de encastre (mm): **840 x 490 min.**

Regulador de potencia: **4.0kW - 6.0kW - 7.4kW - 11kW**

Potencia total: **11kW**

MYTHOS



FMY 808 I FP BK  
108.0613.588  
7612985820455  
1.799 €

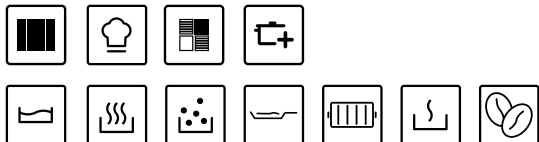

Tipo: **Placa de Inducción**

Total Flex Pro: **Sí**

EasyCook: **Sí**

ProCook: **Sí**

Zonas de cocción: **8**

Display: **Luz LED blanca**

Niveles de potencia: **18 + booster**

Funciones automáticas: **8**

Temporizador: **Sí**

Instalación recomendada: **Estándar / Encastre (r 5 cristal), ventilación trasera (ver manual de instalación)**

**Bloqueo de seguridad para niños**

**Indicador de calor residual**

Potencia de cada zona de cocción: **1200W - Booster 1800W**

Dimensiones (alto x ancho x fondo) (mm): **57 x 770 x 510**

Dimensiones de encastre (mm): **750 x 480 min. (máx, 492)**

Regulador de potencia: **2.5kW - 4.0kW - 6.0kW - 7.4kW**

Potencia total: **7.4kW**

MYTHOS



FMY 658 I FP BK  
108.0613.587  
7612985820448  
1.299 €

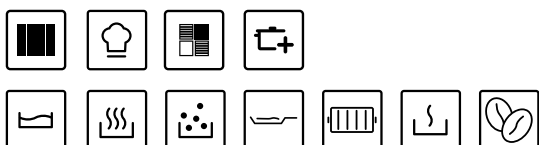

Tipo: **Placa de Inducción**

Total Flex Pro: **Sí**

EasyCook: **Sí**

ProCook: **Sí**

Zonas de cocción: **8**

Display: **Luz LED blanca**

Niveles de potencia: **18 + booster**

Funciones automáticas: **8**

Temporizador: **Sí**

Instalación recomendada: **Estándar / Encastre (r 5 cristal), ventilación trasera (ver manual de instalación)**

**Bloqueo de seguridad para niños**

**Indicador de calor residual**

Potencia de cada zona de cocción: **1200W - Booster 1800W**

Dimensiones (alto x ancho x fondo) (mm): **57 x 650 x 510**

Dimensiones de encastre (mm): **560 x 480 min. (máx, 492)**

Regulador de potencia: **2.5kW - 4.0kW - 6.0kW - 7.4kW**

Potencia total: **7.4kW**

Cubetas

Fregaderos

Grifos

Campanas

Electrodomésticos

Gestión de residuos

Accesorios

# Maris

Placas de inducción Tecnología K-LINK



MARIS



NEW

**MA 654 I F KL BK**  
**108.0704.935**  
 7612986347234  
**1.099 €**



**Tipo: Placa de Inducción**

Función Especial: K-link (se conecta con la campana)

Zona Flex: **Sí**

Zonas de cocción: **4**

Display: **Luz LED roja**

Niveles de potencia: **9 + booster**

Funciones automáticas: **Mantener caliente, Pausa y Recuperación**

Temporizador: **Sí**

Instalación recomendada: **Estándar / Encastre (r 5 cristal), ventilación trasera (ver manual de instalación)**

**Bloqueo de seguridad para niños**

**Indicador de calor residual**

Potencia de cada zona de cocción: **2100W - Booster 3000W**

Dimensiones (alto x ancho x fondo) (mm): **53 x 650 x 510**

Dimensiones de encastre (mm): **560 x 490 min. (máx, 492)**

Regulador de potencia: **2.5kW - 4.0kW - 6.0kW - 7.4kW**

Potencia total: **7.4kW**

**ZONA 1**  
 2100W - B:3000W  
 Mantener caliente  
 210X190 mm

**ZONA 3**  
 2100W - B:3000W  
 Mantener caliente  
 210X190 mm

**ZONA 2**  
 2100W - B:3000W  
 Mantener caliente  
 210X190 mm

**ZONA 4**  
 2100W - B:3000W  
 Mantener caliente  
 210X190 mm

MARIS



**FMA 804 IF BK**  
**108.0606.112**  
 7612985785303  
**999 €**

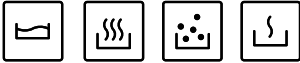

<b>ZONA 2</b> Ø 200x170mm 1750W - B:2200W Derretir   Mantener caliente	<b>ZONA 3</b> Ø 210mm 2100W - B:3000W Fuego lento   Hervir
--	--

<b>ZONA 1</b> Ø 200x170mm 1750W - B:2200W Fuego lento   Hervir	<b>ZONA 4</b> Ø 145mm 1200W - B:1600W Derretir   Mantener caliente
--	--

Tipo: **Placa de Inducción**  
 Zona Flex: **Sí**  
 Zonas de cocción: **4**  
 Mando: **Touch control con slider**  
 Display: **Luz LED roja**  
 Niveles de potencia: **18 + booster**  
 Funciones automáticas: **2**  
 Temporizador: **Sí**  
 Instalación recomendada: **Estándar / Encastre (r 5 cristal), ventilación trasera (ver manual de instalación)**  
**Bloqueo de seguridad para niños**  
**Indicador de calor residual**  
 Dimensiones (alto x ancho x fondo) (mm): **54 x 770 x 510**  
 Dimensiones de encastre (mm): **750 x 480 min. (máx, 492)**  
 Regulador de potencia: **2.5kW – 4.0kW – 6.0kW – 7.2kW**  
 Potencia total: **7.2kW**

MARIS

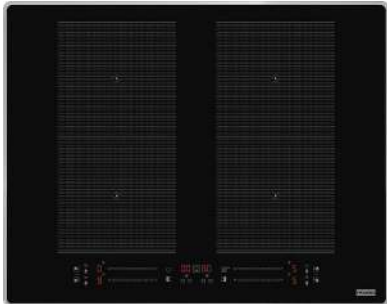

\*Marco acero inoxidable

**FMA 654 IFP XS**  
**108.0675.410**  
 7612986203462  
**999 €**

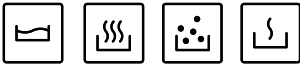

<b>ZONA 2</b> 1750W - B:2000W ProCook   Hervir	<b>ZONA 3</b> 1750W - B:2000W ProCook   Mantener caliente
---	--

<b>ZONA 1</b> 1750W - B:2000W ProCook   Derretir	<b>ZONA 4</b> 1750W - B:2000W ProCook   Fuego lento
---	--

Tipo: **Placa de Inducción**  
 Zona Flex: **Sí**  
 ProCook: **Sí**  
 Zonas de cocción: **4**  
 Mando: **Touch con slider rojo**  
 Display: **Luz LED roja**  
 Niveles de potencia: **18 + booster**  
 Funciones automáticas: **2**  
 Temporizador: **Sí**  
 Instalación recomendada: **Estándar / Encastre (r 5 cristal), ventilación trasera (ver manual de instalación)**  
**Bloqueo de seguridad para niños**  
**Indicador de calor residual**  
 Dimensiones (alto x ancho x fondo) (mm): **56 x 658 x 518**  
 Dimensiones de encastre (mm): **560 x 480 min. (492 máx. ; r máx. 10 mm)**  
 Regulador de potencia: **2.5kW – 4.0kW – 6.0kW – 7.2kW**  
 Potencia total: **7.2kW**

MARIS

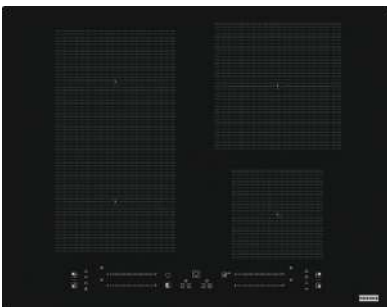

**FMA 654 IF BK**  
**108.0606.111**  
 7612985785297  
**799 €**

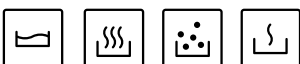

<b>ZONA 2</b> Ø 200x170mm 1750W - B:2200W Derretir   Mantener caliente	<b>ZONA 3</b> Ø 210mm 2100W - B:3000W Fuego lento   Hervir
--	--

<b>Ø ZONA 1</b> 200x170mm 1750W - B:2200W Fuego lento   Hervir	<b>ZONA 4</b> Ø 145mm 1200W - B:1600W Derretir   Mantener caliente
--	--

Tipo: **Placa de Inducción**  
 Zona Flex: **Sí**  
 Zonas de cocción: **4**  
 Mando: **Touch control con slider**  
 Display: **Luz LED roja**  
 Niveles de potencia: **18 + booster**  
 Funciones automáticas: **2**  
 Temporizador: **Sí**  
 Instalación recomendada: **Estándar / Encastre (r 5 cristal), ventilación trasera (ver manual de instalación)**  
**Bloqueo de seguridad para niños**  
**Indicador de calor residual**  
 Dimensiones (alto x ancho x fondo) (mm): **54 x 650 x 510**  
 Dimensiones de encastre (mm): **560 x 480 min. (máx, 492)**  
 Regulador de potencia: **2.5kW – 4.0kW – 6.0kW – 7.2kW**  
 Potencia total: **7.2kW**

SMART

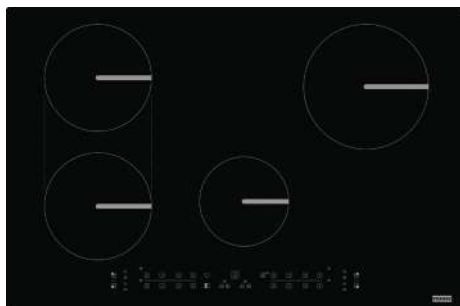

**FSM 804 I B BK**  
**108.0606.110**  
 7612985785280  
**756 €**

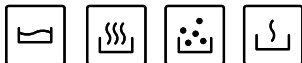

**ZONA 2**  
 Ø 180mm  
 1800W - B:2100W  
 Fuego lento |  
 Hervir

**ZONA 3**  
 Ø 210mm  
 2100W - B:3000W  
 Fuego lento |  
 Hervir

**ZONA 1**  
 Ø 180mm  
 1800W - B:2100W  
 Derretir |  
 Mantener calienter

**ZONA 4**  
 Ø 145mm  
 1200W - B:1600W  
 Derretir |  
 Mantener caliente

Tipo: **Placa de Inducción**

Zona Punte: **Sí**

Zonas de cocción: **4**

Mando: **Touch control directo**

Display: **Luz LED roja**

Niveles de potencia: **9 + booster**

Funciones automáticas: **2**

Temporizador: **Sí**

Instalación recomendada: **Estándar / Encastre (r 5 cristal), ventilación trasera (ver manual de instalación)**

**Bloqueo de seguridad para niños**

**Indicador de calor residual**

Dimensiones (alto x ancho x fondo) (mm): **54 x 770 x 510**

Dimensiones de encastre (mm): **750 x 480 min. (máx, 492)**

Regulador de potencia: **2.5kW - 4.0kW - 6.0kW - 7.2kW**

Potencia total: **7.2kW**

SMART



**FSM 654 I BK**  
**108.0606.108**  
 7612985785266  
**593 €**



**ZONA 2**  
 Ø 210mm  
 2100W - B:3000W  
 Fuego lento |  
 Hervir

**ZONA 3**  
 Ø 180mm  
 1800W - B:2100W  
 Fuego lento |  
 Hervir

**ZONA 1**  
 Ø 145mm  
 1200W - B:1600W  
 Derretir |  
 Mantener calienter

**ZONA 4**  
 Ø 180mm  
 1800W - B:2100W  
 Derretir |  
 Mantener caliente

Tipo: **Placa de Inducción**

Zona Punte: **Sí**

Zonas de cocción: **4**

Mando: **Touch control directo**

Display: **Luz LED roja**

Niveles de potencia: **9 + booster**

Funciones automáticas: **2**

Temporizador: **Sí**

Instalación recomendada: **Estándar / Encastre (r 5 cristal), ventilación trasera (ver manual de instalación)**

**Bloqueo de seguridad para niños**

**Indicador de calor residual**

Dimensiones (alto x ancho x fondo) (mm): **54 x 650 x 510**

Dimensiones de encastre (mm): **560 x 480 min. (máx, 492)**

Regulador de potencia: **2.5kW - 4.0kW - 6.0kW - 7.2kW**

Potencia total: **7.2kW**

SMART

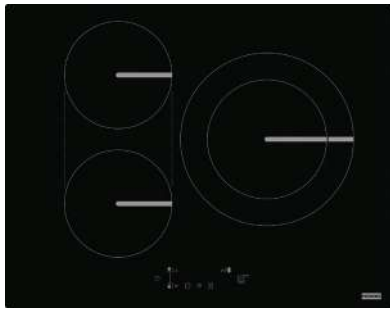

**FSM 653 I D BK**  
**108.0606.109**  
7612985785273  
**599 €**



**ZONA 2**  
Ø 180mm  
1800W - B:2100W  
Mantener caliente

**ZONA 3**  
Ø 290mm  
2100W - B:3600W  
Hervir

**ZONA 1**  
Ø 180mm  
1800W - B:2100W  
Derretir

Tipo: **Placa de Inducción**

Zona Punte: **Sí**

Zonas de cocción: **3 + 1 doble corona**

Mando: **Touch control directo - Central +/-**

Display: **Luz LED roja**

Niveles de potencia: **9 + booster**

Funciones automáticas: **2**

Temporizador: **Sí**

Instalación recomendada: **Estándar / Encastre (r 5 cristal), ventilación trasera (ver manual de instalación)**

**Bloqueo de seguridad para niños**

**Indicador de calor residual**

Dimensiones (alto x ancho x fondo) (mm): **54 x 650 x 510**

Dimensiones de encastre (mm): **560 x 480 min. (máx, 492)**

Regulador de potencia: **2.5kW – 4.0kW – 6.0kW – 7.2kW**

Potencia total: **7.2kW**

SMART

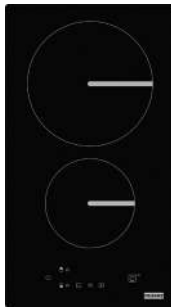

**FSM 302 I BK**  
**108.0606.106**  
7612985785242  
**499 €**



**ZONA 2**  
Ø 210mm  
2100W - B:3000W  
Hervir

**ZONA 1**  
Ø 145mm  
1200W - B:1600W  
Derretir

Tipo: **Placa de Inducción**

Zonas de cocción: **2**

Mando: **Touch control directo - Central +/-**

Display: **Luz LED roja**

Niveles de potencia: **9 + booster**

Funciones automáticas: **1**

Temporizador: **Sí**

Instalación recomendada: **Estándar / Encastre (r 5 cristal), ventilación trasera (ver manual de instalación)**

**Bloqueo de seguridad para niños**

**Indicador de calor residual**

Dimensiones (alto x ancho x fondo) (mm): **54 x 284 x 510**

Regulador de potencia: **2.5kW a 3.7 kW**

Potencia total: **3.7kW**

Cubetas

Fregaderos

Grifos

Campanas

Electrodomésticos

Gestión de residuos

Accesorios

# Vitro cerámicas



SMART



**FRSM 604 C T BK**  
108.0669.349  
7612986168679  
442 €

Tipo: **Placa Vitrocerámica**  
N° de fuegos: **4**  
Mandos: **Touch control directo**  
Display: **Luz LED roja**  
**Bloqueo de seguridad para niños**  
Dimensiones (ancho x fondo) (mm): **580 x 510 mm**  
Dimensiones encastre: **560 x 490 mm**  
Potencia máxima: **6300 W**

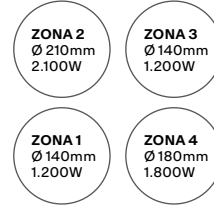

SMART

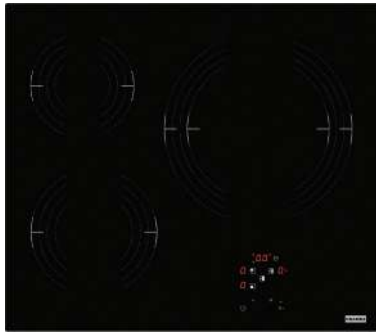

**FRSM 603 C TD BK**  
108.0669.348  
7612986168662  
462 €

Tipo: **Placa Vitrocerámica**  
N° de fuegos: **3**  
Mando: **Touch control directo**  
Display: **Luz LED roja**  
**Bloqueo de seguridad para niños**  
Dimensiones (ancho x fondo) (mm): **580 x 510 mm**  
Dimensiones encastre: **560 x 490 mm**  
Potencia máxima: **5300 W**

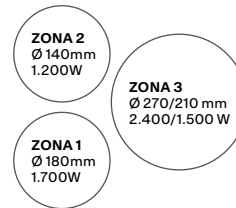

SMART



**FRSM 302 C TD BK**  
108.0669.347  
7612986168655  
298 €

Tipo: **Placa Vitrocerámica**  
N° de fuegos: **2**  
Mandos: **Touch control directo**  
Display: **Luz LED roja**  
**Bloqueo de seguridad para niños**  
Dimensiones (ancho x fondo) (mm): **288 x 510 mm**  
Dimensiones encastre: **268 x 490 mm**  
Potencia máxima: **2900 W**

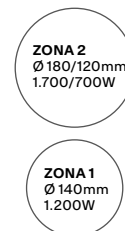

Cubetas

Fregaderos

Grifos

Campanas

Electrodomésticos

Gestión de residuos

Accesorios



MYTHOS



Tipo: **Placa Gas Cristal**  
 Quemador: **Parrillas de fundición**  
 Válvulas de seguridad  
 Número de fuegos: **4**  
 Encendido: **Eléctrico**  
 Acabado: **Cristal negro templado**  
 Quemadores: **Planos de alta eficiencia**  
**1 quemador Auxiliar 1.000 W**  
**1 quemador Semirápido 1.750 W**  
**1 quemador Rápido 3.000 W**  
**1 quemador Doble Corona 4.000 W**  
 Dimensiones (alto x ancho x fondo) (mm): **40 x 1180 x 410**  
 Dimensiones encastre: **1140 x 380 mm**

**FHCR 1204 3G TC HE BK**  
**106.0374.292**  
 7612981604486  
**874 €**



MYTHOS



Tipo: **Placa Gas Cristal**  
 Quemador: **Parrillas de fundición**  
 Válvulas de seguridad  
 Número de fuegos: **5**  
 Encendido: **Eléctrico**  
 Acabado: **Cristal negro templado**  
 Quemadores: **Planos de alta eficiencia**  
**1 quemador Auxiliar 1.000 W**  
**2 quemador Semirápidos 2.000 W**  
**1 quemador Semirápido 1.750 W**  
**1 quemador Doble Corona 4.000 W**  
 Dimensiones (alto x ancho x fondo) (mm): **40 x 750 x 510**  
 Dimensiones encastre: **560 x 480 mm**

**FHCR 755 4G TC HE BK**  
**106.0374.283**  
 7612981604400  
**823 €**



MYTHOS



Tipo: **Placa Gas Cristal**  
 Quemador: **Parrillas de fundición**  
 Válvulas de seguridad  
 Número de fuegos: **4**  
 Encendido: **Eléctrico**  
 Acabado: **Cristal negro templado**  
 Quemadores: **Planos de alta eficiencia**  
**1 quemador Auxiliar 1.000 W**  
**2 quemador Semirápidos 1.750 W**  
**1 quemador Rápido 3.000 W**  
 Dimensiones (alto x ancho x fondo) (mm): **40 x 560 x 510 mm**  
 Dimensiones encastre: **560 x 480 mm**

**FHCR 604 HE BK C**  
**106.0374.280**  
 7612981604370  
**771 €**



**384** Colección 2024

MYTHOS



Tipo: **Placa Gas Cristal**  
Quemador: **Parrillas de fundición**  
**Válvulas de seguridad**  
Número de fuegos: **5**  
Encendido: **Eléctrico**  
Acabado: **Cristal negro templado**  
Quemadores: **Planos de alta eficiencia**  
**1 quemador Auxiliar 1.000 W**  
**2 quemadores Semirápidos 1.750 W**  
**1 quemador Rápido 3.000 W**  
**1 quemador Wok triple llama 4.000 W**  
Dimensiones (alto x ancho x fondo) (mm): **40 x 880 x 510**  
Dimensiones encastre: **840 x 480 mm**

**FHCR 905 4G TC HE BK C**  
**106.0374.288**  
7612981604455  
**1.256 €**



MYTHOS



Tipo: **Placa Gas Cristal**  
Quemador: **Parrillas de fundición**  
**Válvulas de seguridad**  
Número de fuegos: **2**  
Encendido: **Eléctrico**  
Acabado: **Cristal negro templado**  
Quemadores: **Planos de alta eficiencia**  
**1 quemador Auxiliar 1.000 W**  
**1 quemador Rápido 3.000 W**  
Dimensiones (alto x ancho x fondo) (mm): **40 x 310 x 510**  
Dimensiones encastre: **250 x 480 mm**

**FHCR 302 2G HE BK C**  
**106.0374.278**  
7612981604363  
**554 €**



Cubetas

Fregaderos

Grifos

Campanas

Electrodomésticos

Gestión de residuos

Accesorios

SMART

**FHNS 705 4G TC BK C**  
**106.0490.102**  
 7612981900359  
**535 €**



Tipo: **Placa Glass Linear**  
 Quemador: **Parrillas de fundición**  
**Válvulas de seguridad**  
 Número de fuegos: **5**  
 Encendido: **Eléctrico**  
 Acabado: **Cristal templado biselado negro**  
 Quemadores: **Planos de alta eficiencia**  
**1 quemador Auxiliar 1.000 W**  
**2 quemadores Semirápidos 1.750 W**  
**1 quemador Rápidos 3.000 W**  
**1 quemador Wok triple llama 3.800 W**  
 Dimensiones (alto x ancho x fondo) (mm): **40 x 680 x 520**  
 Dimensiones encastre: **560 x 490 mm**



SMART

**FHNS 705 4G TC WH C**  
**106.0490.103**  
 7612981900366  
**546 €**

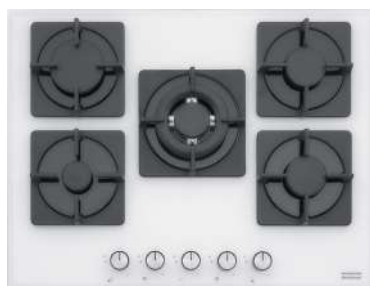

Tipo: **Placa Glass Linear**  
 Quemador: **Parrillas de fundición**  
**Válvulas de seguridad**  
 Número de fuegos: **5**  
 Encendido: **Eléctrico**  
 Acabado: **Cristal templado biselado blanco**  
 Quemadores: **Planos de alta eficiencia**  
**1 quemador Auxiliar 1.000 W**  
**2 quemadores Semirápidos 1.750 W**  
**1 quemador Rápidos 3.000 W**  
**1 quemador Wok triple llama 3.800 W**  
 Dimensiones (alto x ancho x fondo) (mm): **40 x 680 x 520**  
 Dimensiones encastre: **560 x 490 mm**



SMART

**FHNS 604 4G BK C**  
**106.0489.940**  
 7612981899714  
**404 €**

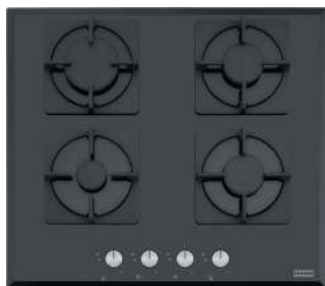

Tipo: **Placa Glass Linear**  
 Quemador: **Parrillas de fundición**  
**Válvulas de seguridad**  
 Número de fuegos: **4**  
 Encendido: **Eléctrico**  
 Acabado: **Cristal templado biselado negro**  
 Quemadores: **Planos de alta eficiencia**  
**1 quemador Auxiliar 1.000 W**  
**2 quemadores Semirápidos 1.750 W**  
**1 quemador Doble corona 3.000 W**  
 Dimensiones (alto x ancho x fondo) (mm): **40 x 590 x 520**  
 Dimensiones encastre: **560 x 490 mm**



SMART

**FHNS 604 4G WH C**  
**106.0489.961**  
 7612981899820  
**415 €**

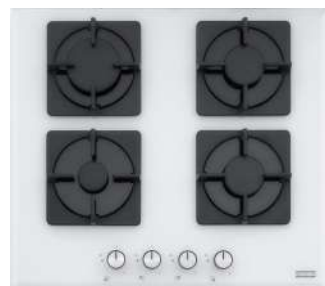

Tipo: **Placa Glass Linear**  
 Quemador: **Parrillas de fundición**  
**Válvulas de seguridad**  
 Número de fuegos: **4**  
 Encendido: **Eléctrico**  
 Acabado: **Cristal templado biselado blanco**  
 Quemadores: **Planos de alta eficiencia**  
**1 quemador Auxiliar 1.000 W**  
**2 quemadores Semirápidos 1.750 W**  
**1 quemador Doble corona 3.000 W**  
 Dimensiones (alto x ancho x fondo) (mm): **40 x 590 x 520**  
 Dimensiones encastre: **560 x 490 mm**



SMART

**FHSM 755 4G  
DCL XS C**  
106.0554.394  
7612985576819  
593 €



Tipo: **Placa Gas**  
Quemador: **Parrillas de fundición**  
**Válvulas de seguridad**  
Número de fuegos: **5**  
Encendido: **Eléctrico**  
Quemadores: **Planos de alta eficiencia**  
**1 quemador Auxiliar 1.000 W**  
**2 quemadores Semirápidos 1.750 W**  
**1 quemador Doble corona 3.500 W**  
**1 quemador Rápidos 3.000 W**  
Dimensiones (alto x ancho x fondo) (mm): **40 x 730 x 510**  
Dimensiones encastre: **560 x 490 mm**

SMART

**FHSM 604 4G DCL XS C**  
106.0554.391  
7612985576789  
475 €



Tipo: **Placa Gas**  
Quemador: **Parrillas de fundición**  
**Válvulas de seguridad**  
Número de fuegos: **4**  
Encendido: **Eléctrico**  
Quemadores: **Planos de alta eficiencia**  
**1 quemador Auxiliar 1.000 W**  
**2 quemadores Semirápidos 1.750 W**  
**1 quemador Triple corona 3.500 W**  
Dimensiones (alto x ancho x fondo) (mm): **40 x 590 x 510**  
Dimensiones encastre: **560 x 480 mm**

SMART

**FHNL 705 4G TC XS E**  
106.0489.672  
7612981898502  
411 €



Tipo: **Placa Gas**  
Quemador: **Parrillas esmaltadas**  
**Válvulas de seguridad**  
Número de fuegos: **5**  
Encendido: **Eléctrico**  
Quemadores: **Planos de alta eficiencia**  
**1 quemador Auxiliar 1.000 W**  
**2 quemadores Semirápidos 1.750 W**  
**1 quemador Rápido 3.000 W**  
**1 quemador Wok triple llama 3.800 W**  
Dimensiones (alto x ancho x fondo) (mm): **55 x 680 x 510**  
Dimensiones encastre: **560 x 490 mm**

SMART

**FHNL 604 4G XS E**  
106.0489.620  
7612981898472  
273 €



Tipo: **Placa Gas**  
Quemador: **Parrillas esmaltadas**  
**Válvulas de seguridad**  
Número de fuegos: **4**  
Encendido: **Eléctrico**  
Quemadores: **Planos de alta eficiencia**  
**1 quemador Auxiliar 1.000 W**  
**2 quemadores Semirápidos 1.750 W**  
**1 quemador Rápido 3.000 W**  
Dimensiones (alto x ancho x fondo) (mm): **55 x 580 x 510**  
Dimensiones encastre: **560 x 490 mm**

Cubetas

Fregaderos

Grifos

Campanas

Electrodomésticos

Gestión de residuos

Accesorios

Cubetas

Fregaderos

Grifos

Campanas

Electrodomésticos

Gestión de residuos

Accesorios





Cubetas

Fregaderos

Girfos

Campanas

Electrodomésticos

Gestión de residuos

Accesorios

# Frigo ríficos

392

Frigoríficos integrables

396

Side by side integrables

398

Vinotecas

# Frío

## Frigoríficos Combi Integrables

MYTHOS



**FCB 400 TNF NEE**  
p. 393



**FCB 400 V NEE**  
p. 393



**FCB 360 TNF NEE**  
p. 394



**FCB 360 V NEE**  
p. 394

MARIS



**FCB 320 TNF NEE**  
p. 394



**FCB 320 V NEE**  
p. 395

SMART



**FCB 320 NEE**  
p. 395

Cubetas  
Fregaderos  
Grifos  
Campanas  
Electrodomésticos  
Gestión de residuos  
Accesorios

## Frigoríficos Combi Integrables Side by side



**FSDF 330 NF NE E**  
p.397

**FSDR 330 V NE E**  
p.397

## Vinotecas



**FMY 24 WCR XS / BK**  
p.399

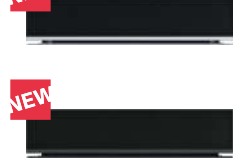

**FMY 14 WCRD XS / BK**  
p.399



# Frigoríficos combinados integrables



MYTHOS



NEW

**FCB 400 TNF NE E**  
118.0705.155  
761298634832  
**1.999 €**



Tipo: **Frigorífico Combi Integrable**

Clase energética: **E**

Eficiencia sonora: **B**

Capacidad: **400 L (Congelador: 96 L / Frigorífico: 288 L)**

Capacidad extra: **+45%\***

Mandos: **Display táctil en la parte superior**

No Frost: **Total No Frost**

Funciones: **Función Fast Freezing (Congelación rápida)**

Puerta: **Deslizante y reversible**

Equipamiento: **Cajón FreshZone; Compartimento 0°C; 5 estantes en el frigorífico, botellero en silver, 1 cajón en el frigorífico, 4 balcones ajustables, huevera, 3 cajones en el congelador, cubitera de hielo**

Seguridad: **Alarma puerta abierta**

Dimensiones (alto x ancho x fondo): **1935 x 690 x 551 mm**

Dimensiones nicho: **1940 x 710 x 560 mm**

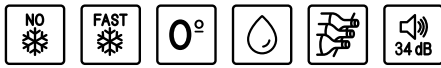

MYTHOS



NEW

**FCB 400 V NE E**  
118.0705.909  
7612986352764  
**1.799 €**



Tipo: **Frigorífico Combi Integrable**

Clase energética: **E**

Eficiencia sonora: **B**

Capacidad: **400 L (Congelador: 101 L / Frigorífico: 299 L)**

Capacidad extra: **+45%\***

Mandos: **Display táctil en la parte superior**

No Frost: **No**

Funciones: **EasyFrost; Función Fast Cooling (Enfriamiento rápido); Función Fast Freezing (Congelación rápida); Modo vacaciones; Stand by del aparato**

Puerta: **Deslizante y reversible**

Equipamiento: **Cajón FreshZone; Compartimento 0°C; 5 estantes en el frigorífico, botellero en silver, 1 cajón en el frigorífico, 4 balcones ajustables, huevera, 3 cajones en el congelador, cubitera de hielo**

Seguridad: **Alarma puerta abierta**

Dimensiones (alto x ancho x fondo): **1935 x 690 x 545 mm**

Dimensiones nicho: **1940 x 710 x 560 mm**



\*comparado con un frigorífico estándar de 177 cm de altura

MYTHOS



**FCB 360 TNF NE E**  
118.0656.684  
7612986088304  
**1.699 €**



Tipo: **Frigorífico Combi Integrable**

Clase energética: **E**

Eficiencia sonora: **B**

Capacidad: **280 L (Congelador: 68 L / Frigorífico: 212 L)**

Capacidad extra: **+15%\***

Mandos: **Display táctil en la parte superior**

No Frost: **Sí (Total No Frost)**

Función: **Fast Freezing (Congelación rápida); Función Stand by del aparato, menor consumo de energía**

Cierre puerta: **Puerta deslizante y reversible**

Equipamiento: **Columna Multiflow; Cajón FreshZone;**

**5 estantes en el frigorífico, botellero, 1 cajón en el frigorífico, 4**

**balcones ajustables, huevera, 2 cajones en el congelador,**

**1 compartimento en el congelador, cubitera de hielo**

Seguridad: **Alarma puerta abierta**

Dimensiones (alto x ancho x fondo): **1935 x 540 x 545 mm**

Dimensiones nicho: **1940 x 560 x 560 mm**

MYTHOS



**FCB 360 V NE E**  
118.0606.723  
7612985787819  
**1.605 €**



Tipo: **Frigorífico Combi Integrable**

Clase energética: **E**

Eficiencia sonora: **B**

Capacidad: **306 L (Congelador: 79 L / Frigorífico: 227 L)**

Capacidad extra: **+15%\***

Mandos: **Display táctil en la parte superior**

No Frost: **No**

Funciones: **Easy Frost, Función Fast Cooling**

**(Enfriamiento rápido); Función Stand by del aparato,**

**menor consumo de energía**

Cierre puerta: **Puerta deslizante y reversible**

Equipamiento: **Cajón FreshZone ; 3 estantes de cristal**

**en el frigorífico, botellero, 1 cajón en el frigorífico, 4**

**balcones ajustables, huevera, 2 cajones en el congelador, 1**

**compartimento en el congelador, cubitera de hielo**

Seguridad: **Alarma puerta abierta**

Dimensiones (alto x ancho x fondo): **1935 x 540 x 545 mm**

Dimensiones nicho: **1940 x 560 x 560 mm**

MARIS



**FCB 320 TNF NE E**  
118.0696.811  
7612986312867  
**1.605 €**



Tipo: **Frigorífico Combi Integrable**

Clase energética: **E**

Eficiencia sonora: **B**

Capacidad: **250 L (Congelador: 68 L / Frigorífico: 182 L)**

Mandos: **Display táctil en la parte superior**

No Frost: **Si (Total No Frost)**

Funciones: **Función Fast Freezing (Congelación rápida);**

**Función Stand by del aparato, menor consumo de energía**

Cierre puerta: **Puerta deslizante y reversible**

Equipamiento: **Columna Multiflow; Cajón FreshZone;**

**4 estantes en el frigorífico, botellero, 1 cajón en el frigorífico,**

**3 balcones ajustables, huevera, 2 cajones en el congelador,**

**1 compartimento en el congelador, cubitera de hielo**

Seguridad: **Alarma puerta abierta**

Dimensiones (alto x ancho x fondo): **1770 x 540 x 545 mm**

Dimensiones nicho: **1776 x 560 x 560 mm**

MARIS

**FCB 320 V NE E**  
118.0606.722  
7612985787802  
**1.367 €**



Tipo: **Frigorífico Combi Integrable**  
Clase energética: **E**  
Eficiencia sonora: **B**  
Capacidad: **273 L (Congelador: 79 L / Frigorífico: 194 L)**  
Mandos: **Electrónicos**  
No Frost: **No**  
Funciones: **Easy Frost, Función Stand by del aparato, menor consumo de energía**  
Cierre puerta: **Puerta deslizante y reversible**  
Equipamiento: **Cajón FreshZone; 4 estantes en el frigorífico, botellero en silver, 1 cajón en el frigorífico, 3 balcones ajustables, huevera, 2 cajones en el congelador, 1 compartimento en el congelador, cubitera de hielo**  
Seguridad: **Alarma puerta abierta**  
Dimensiones (alto x ancho x fondo): **1770 x 540 x 545 mm**  
Dimensiones nicho: **1776 x 560 x 560 mm**

SMART

**FCB 320 NE E**  
118.0696.717  
7612986312829  
**999 €**



Tipo: **Frigorífico Combi Integrable**  
Clase energética: **E**  
Eficiencia sonora: **B**  
Capacidad: **273 L (Congelador: 79 L / Frigorífico: 194 L)**  
No Frost: **No**  
Funciones: **Easy Frost, Función Stand by del aparato, menor consumo de energía**  
Cierre puerta: **Puerta deslizante y reversible**  
Equipamiento: **Columna Multiflow; Cajón FreshZone; 5 estantes en el frigorífico, 1 cajón en el frigorífico, 3 balcones ajustables, huevera, 2 cajones en el congelador, 1 compartimento en el congelador, cubitera de hielo**  
Seguridad: **Alarma puerta abierta**  
Dimensiones (alto x ancho x fondo): **1770 x 540 x 545 mm**  
Dimensiones nicho: **1774 x 560 x 555 mm**

Cubetas

Fregaderos

Grifos

Campanas

Electrodomésticos

Gestión de residuos

Accesorios

\*comparado con un frigorífico estándar de 177 cm de altura

Colección 2024 **395**

# Frigorífico y congelador



MYTHOS



NEW

**FSDR 330 V NE E**  
118.0696.718  
7612986312836  
**1.260 €**

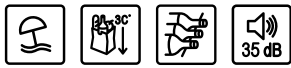

Tipo: **Frigorífico integrable**

Clase energética: **E**

Eficiencia sonora: **B**

Capacidad: **314 L**

Mandos: **Display Táctil**

Funciones: **Fast Cooling; Stand by del aparato; Modo vacaciones**

Puerta: **Deslizante y reversible; apertura de la puerta hacia la derecha**

Equipamiento: **5 estantes, 3 estantes ajustables en el frigorífico, botellero en silver, 2 cajones en el frigorífico, 5 balcones ajustables, 1 x 6 huevera**

Seguridad: **Alarma puerta abierta**

Dimensiones (alto x ancho x fondo): **1770 x 540 x 545 mm**

Dimensiones nicho: **1774 x 560 x 555 mm**

MYTHOS



NEW

**FSDF 330 NF NE E**  
118.0696.720  
7612986312850  
**1.450 €**



Tipo: **Congelador integrable**

Clase energética: **E**

Eficiencia sonora: **C**

Capacidad: **209 L**

Mandos: **Display Táctil**

No Frost: **Sí**

Funciones: **ECO; Best; Fast Freezing (Congelación rápida)**

Puerta: **Deslizante y reversible; apertura de la puerta hacia la izquierda**

Cajones: **7 + 1 cubitera**

Seguridad: **Alarma de corte de luz**

Dimensiones (alto x ancho x fondo): **1770 x 540 x 545 mm**

Dimensiones nicho: **1774 x 560 x 555 mm**

Cubetas

Fregaderos

Grifos

Campanas

Electrodomésticos

Gestión de residuos

Accesorios

# Vinotecas



MYTHOS



Tipo: **Vinoteca Integrable 45 cm**  
 Clase energética: **G**  
 Capacidad: **66 L**  
 Capacidad de botellas: **24**  
 Mandos: **Display LED blanco**  
 Temperatura regulable de **+4 °C a +18°C**  
 Cierre puerta: **Apertura de la puerta lateral Push-Push**  
**Cristal anti UV**  
 Equipamiento: **3 estantes de madera (roble) extraíble**  
 Dimensiones (alto x ancho x fondo): **455 x 588 x 555 mm**  
 Nivel sonoro (dB): **42**

**FMY 24 WCR XS**  
 131.0669.345  
 7612986168631  
**2.378 €**



MYTHOS



Tipo: **Vinoteca Integrable 45 cm**  
 Clase energética: **G**  
 Capacidad: **66 L**  
 Capacidad de botellas: **24**  
 Mandos: **Display LED blanco**  
 Temperatura regulable de **+4 °C a +18°C**  
 Cierre puerta: **Apertura de la puerta lateral Push-Push**  
**Cristal anti UV**  
 Equipamiento: **3 estantes de madera (roble) extraíble**  
 Dimensiones (alto x ancho x fondo): **455 x 588 x 555 mm**  
 Nivel sonoro (dB): **39**

**FMY 24 WCR N BK**  
 131.0717.412  
 7612986414455  
**2.378 €**



MYTHOS

**FMY 14 WCRD XS**  
**Negro/Inox**  
 131.0691.006  
 7612986278026  
**832 €**



NEW

**FMY 14 WCRD BK**  
**Negro**  
 131.0694.161  
 7612986300772  
**832 €**



NEW

























Tipo: **Cajón de accesorios para vino**  
 Material: **Roble**  
 Incluye 9 accesorios:  
 1. **Sacacorchos de alas**  
 2. **Sacacorchos de hoja**  
 3. **Sacacorchos de sumiller**  
 4. **Abridor de champán**  
 5. **Tapón para champán**  
 6. **Corta cápsulas de vino**  
 7. **Aireador de vino**  
 8. **Tapa vertedora de vino**  
 9. **Anillo antigoteo de vino**

Dimensiones (alto x ancho x fondo) (mm): **133 x 595 x 566**













# Pictogramas

## Hornos

	Pirolítico		Grill		Precalentar		Full Menu
	Hidrolítico		Turbo Grill		Pizza		Guías telescópicas
	Convencional		Maxi Cooking		Pan automático		Smooth2close: cierre de puerta suave
	Cocción superior		Ventilador asistencia inferior		Pan		Press to clean: fácil limpieza de cristal
	Cocción inferior		Descongelar		Patelería Automático		Eco Hot Air
	Cocción ventilada		Aire forzado vapor		Quick Cooking		Mantener caliente
	Aire forzado Eco		Cookassist		Fermentar		Capacidad
	Aire forzado		Multicooking		Vapor		

## Microondas











	Descongelar Automático		Aire Forzado combinado		Vapor		Microondas
	Aire forzado Automático		Grill combinado		Grill		Full Menu
	Recalentar Automático		Turbo Grill combinado		Precalentar		Capacidad















## Placas

-  Flex Pro: 8 zonas de cocción cacerolas Ø 10 -40 cm
-  Easy Cook: Funciones de cocción preprogramadas
-  Pro Cook: Aprovechamiento de niveles de potencia con movilidad utensilios
-  Añadir Olla
-  Baño maría / Derretir
-  Fuego lento / Pochar
-  Hervir
-  Saltear / Freír
-  Grill / Gratinar
-  Mantener caliente
-  Función uso cafetera Moka
-  Temporizador
-  Zona puente
-  Válvula de seguridad
-  Encendido electrónico
-  Hierro fundido

## Lavavajillas

-  Door Opening System
-  Extradry
-  Autolimpieza del filtro
-  Puerta deslizante
-  Multizone
-  Programa desinfección
-  Rápido 30
-  Luz en el suelo
-  Media carga
-  Turbo
-  Zócalo de 2 cm

## Frío

-  No-Frost
-  Multiflow
-  Super cool
-  Control de humedad
-  Fast freeze
-  Vacaciones
-  Ionizer
-  Botellero
-  Easy Frost
-  Compartimento 0°C
-  Filtro de carbón activo
-  Decibelios
-  Eco

## Tabla de eficiencia energética

para Lavavajillas y Frío

Antes		A+++	A++	A+	A	B	C	D	E
Ahora	A	B	C			D	E	F	G

\*Equivalencia aproximada entre etiquetas de eficiencia energética antiguas y las nuevas regladas por la Unión Europea.

Cubetas

Fregaderos

Grifos

Campanas

Electrodomésticos

Gestión de residuos

Accesorios



# Lava vajillas

- 404 Lavavajillas integrables de 60
- 405 Lavavajillas integrables de 45





Cubetas

Fregaderos

Grifos

Campanas

Electrodomésticos

Gestión de residuos

Accesorios

MYTHOS



**FDW 614 D10P DOS LP C**  
**117.0611.675**  
 7612985814164  
**1.199 €**

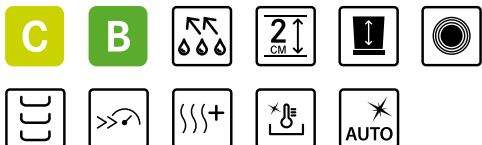

Tipo: **Lavavajilla Integrable 60 cm ancho**  
 Zócalo: **2 cm**  
 Clase eficiencia energética (NEL): **C**  
 Clase eficiencia sonora: **B**  
 Nivel sonoro (dBA): **41**  
 Comandos: **Electrónicos con display digital**  
 Número de cubiertos: **14**  
 Número de programas: **10**  
 Programas: **Programa de lavado automático, Eco 50, Lavado y secado rápido, Cristal, Intensivo 65°, Pre lavado, Rápido 30', Desinfección, Programa autolimpieza de la cuba, Silencioso**  
 Inicio diferido: **12h**  
 Opción media carga: **Multizone**  
 Bandejas: **3** / Seguridad: **Aquastop**  
 Door Opening System: **Sí**  
 Funcionamiento: **Luz en el suelo**  
 Dimensiones (alto x ancho x fondo) (mm): **820 x 598 x 555**

MYTHOS



**FDW 614 D10P DOS C**  
**117.0611.674**  
 7612985814157  
**1.099 €**

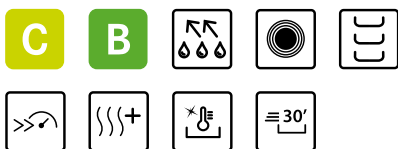

Tipo: **Lavavajilla Integrable 60 cm ancho**  
 Clase eficiencia energética (NEL): **C**  
 Clase eficiencia sonora: **B**  
 Nivel sonoro (dBA): **41**  
 Comandos: **Electrónicos con display digital**  
 Número de cubiertos: **14**  
 Número de programas: **10**  
 Programas: **Programa de lavado automático, Eco 50, Lavado y secado rápido, Cristal, Intensivo 65°, Pre lavado, Rápido 30', Desinfección, Programa autolimpieza de la cuba, Silencioso**  
 Inicio diferido: **12h**  
 Opción media carga: **Multizone**  
 Bandejas: **2** / Seguridad: **Aquastop**  
 Door Opening System: **Sí**  
 Funcionamiento: **Luz en el suelo**  
 Dimensiones (alto x ancho x fondo) (mm): **820 x 598 x 555**

MARIS



**FDW 614 D7P DOS D**  
**117.0611.673**  
 7612985814140  
**999 €**

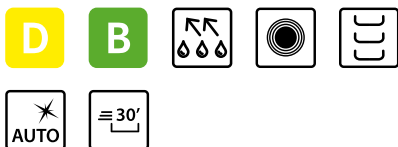

Tipo: **Lavavajilla Integrable 60 cm ancho**  
 Clase eficiencia energética (NEL): **D**  
 Clase eficiencia sonora: **B**  
 Nivel sonoro (dBA): **43**  
 Comandos: **Electrónicos con display digital**  
 Número de cubiertos: **14**  
 Número de programas: **8**  
 Programas: **Programa de lavado automático, Eco 50, Lavado y secado rápido, Cristal, Intensivo 65°, Pre lavado, Rápido 30', Silencioso**  
 Inicio diferido: **12h**  
 Opción media carga: **Multizone**  
 Bandejas: **3** / Seguridad: **Aquastop**  
 Door Opening System: **Sí**  
 Funcionamiento: **Luz en el suelo**  
 Dimensiones (alto x ancho x fondo) (mm): **820 x 598 x 555**

SMART

NEW

FDW 614 E5P E  
117.0694.396  
7612986301816  
749 €



Tipo: **Lavavajilla Integrable 60 cm ancho**  
Clase eficiencia energética (NEL): **E**  
Clase eficiencia sonora: **C**  
Nivel sonoro (dBA): **49**  
Comandos: **Electrónicos con display digital**  
Número de cubiertos: **14**  
Número de programas: **5**  
Programas: **Eco 50, Intensivo 65°, Mixto, Rápido 30', Media carga**  
Inicio diferido: **No**  
Opción media carga: **Sí**  
Bandejas: **2** / Seguridad: **Overflow**  
Door Opening System: **No**  
Dimensiones (alto x ancho x fondo) (mm): **820 x 598 x 555**



## Ancho de 45 cm

SMART

FDW 4510 E8P E  
117.0616.305  
7612985842488  
727 €



Tipo: **Lavavajilla Integrable 45 cm ancho**  
Clase eficiencia energética (NEL): **E**  
Clase eficiencia sonora: **C**  
Nivel sonoro (dBA): **47**  
Comandos: **Electrónicos con display digital**  
Número de cubiertos: **10**  
Número de programas: **8**  
Programas: **Eco 50, Cristal, Auto Intensivo 65°, Auto Mixto, Prelavado, Rápido 30', Desinfección, Silencioso**  
Inicio diferido: **12h**  
Opción media carga: **Multizone**  
Bandejas: **3** / Seguridad: **Aquastop**  
Door Opening System: **No**  
**Aviso acústico fin de ciclo**  
Dimensiones (alto x ancho x fondo) (mm): **820 x 448 x 555**



Cubetas

Fregaderos

Grifos

Campanas

Electrodomésticos

Gestión de residuos

Accesorios



# Gestión de residuos

408	Para mueble de 90cm
408	Para mueble de 60cm
412	Para mueble de 50cm
412	Para mueble de 45 cm
413	Para mueble de 40 cm
414	Soluciones para puerta con bisagra
415	Soluciones a ras/sobre encimera



Cubetas

Fregaderos

Grifos

Campanas

Electrodomésticos

Gestión de residuos

Accesorios



# Para muebles de 90cm

MYTHOS



NEW

Sistema: **modular de cubos**Cierre: **Softclose (cierre suave)**Almacenamiento tapa: **Para detergentes y utensilios de limpieza.**Armario de soporte: **900 mm**Contenedores: **1 x 35 litros | 1 x 21 litros | 1 x 13 litros para Compost/Organicos con tapa.**Filtro: **Carbón anti olor**Cubo: **Asas, Cubre Asas**Instalación: **Sistema montaje extraíble, guías laterales en pared**Dimensiones (alto x ancho x fondo): **461 x 900 x 422 mm**

SORTER FX 90 35-21-13

121.0307.528

7612981159931

499 €

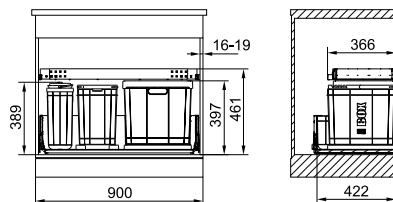
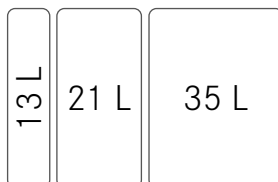

# Para muebles de 60 cm

MYTHOS

Sistema: **modular de cubos**Cierre: **Softclose (cierre suave)**Almacenamiento tapa: **Para detergentes y utensilios de limpieza.**Armario de soporte: **600 mm**Contenedores: **1 x 26 litros | 2 x 11 litros**Filtro: **Carbón anti olor**Cubo: **Asas, Cubre Asas**Instalación: **Sistema montaje extraíble, guías laterales en pared**Dimensiones (alto x ancho x fondo): **448 x 600 x 506 mm**

SORTER FX 60 26-11-11

121.0557.763

7612985607742

391 €

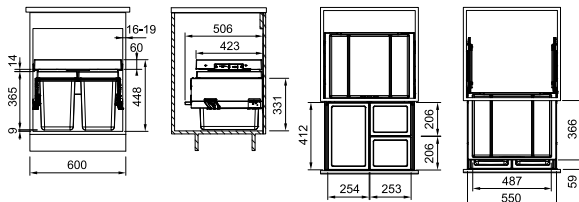
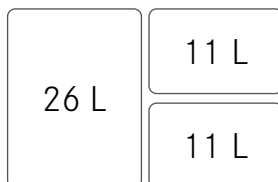

# Para muebles de 60cm

MYTHOS



**SORTER FX 60 26-26**  
**121.0557.764**  
 7612985607759  
**380 €**

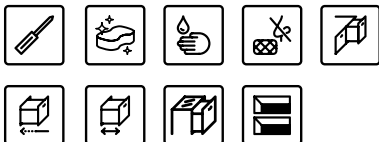

Sistema: **modular de cubos**  
 Cierre: **Softclose (cierre suave)**  
 Almacenamiento tapa: **Para detergentes y utensilios de limpieza.**  
 Armario de soporte: **600 mm**  
 Contenedores: **2 x 26 litros**  
 Filtro: **Carbón anti olor**  
 Cubo: **Asas, Cubre Asas**  
 Instalación: **Sistema montaje extraíble, guías laterales en pared**  
 Dimensiones (alto x ancho x fondo): **448 x 600 x 506 mm**

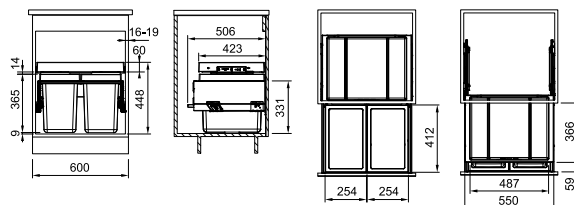

MYTHOS



**SORTER FX 60 35-16**  
**121.0557.765**  
 7612985607766  
**355 €**

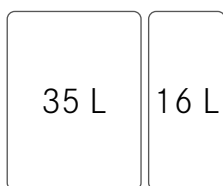

Sistema: **modular de cubos**  
 Cierre: **Softclose (cierre suave)**  
 Almacenamiento tapa: **Para detergentes y utensilios de limpieza.**  
 Armario de soporte: **600 mm**  
 Contenedores: **1 x 35 litros | 1 x 16 litros**  
 Filtro: **Carbón anti olor**  
 Cubo: **Asas, Cubre Asas**  
 Instalación: **Sistema montaje extraíble, guías laterales en pared**  
 Dimensiones (alto x ancho x fondo): **448 x 600 x 456 mm**

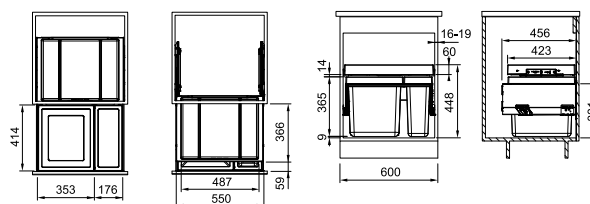

Cubetas

Fregaderos

Grifos

Campanas

Electrodomésticos

Gestión de residuos

Accesorios

# Para muebles de 60cm

MARIS

174

175



Sistema: **modular de cubos**

Almacenamiento: **Espacios laterales para botellas, periódicos o útiles para limpieza.**

Armario de soporte: **600 mm**

Contenedores: **1 x 18 litros | 2 x 8 litros**

Cubo: **Asas en cada cubo**

Instalación: **Sistema montaje extraíble, para ser ensamblados sobre un cajón (guías, cajón y puertamueble no incluidos)**

**Bandeja / Tapa con guías (incluido)**

Dimensiones (alto x ancho x fondo): **390 x 560 x 483 mm**

TROLLEY 2 VARIO 60

134.0066.057

7612980052837

126 €

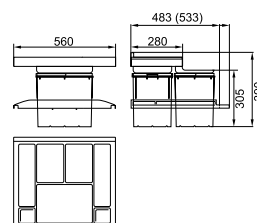
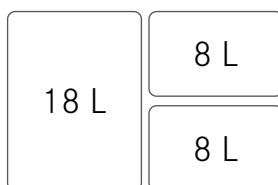

MARIS

176

180



Sistema de suspensión anclado a la puerta y deslizamiento suave

Cierre: **mecanismo de cierre automático amortiguado**

Tapa conjunto: **Metal estable con espacio de almacenamiento**

Montaje: **Fácil de montar atornillado a la pared y a la puerta**

Apertura: **Es necesario tirador en la puerta**

Armario de soporte: **600 mm**

Contenedores: **2 x 12 Litros | 2 x 8 Litros**

Asas: **en cada cubo**

Instalación: **sistema montaje extraíble. Incluye bandeja/ tapa adaptador para muebles de 16 x 19 mm de grosor**

Dimensiones (alto x ancho x fondo): **360 x 562 x 399 mm**

**Altura reducida, ideal para muebles de fregaderos**

SORTER GARBO 60-4

121.0200.676

7612980657490

273 €

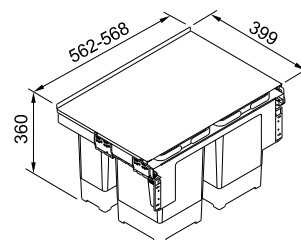
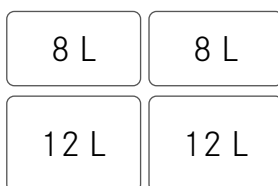

# Para muebles de 60cm

MARIS



- 176
- 178
- 179
- 180
- 181



**SORTER GARBO 60-3**  
**121.0200.680**  
 7612980657506  
**261 €**



12 L	Residuos orgánicos
18 L	8 L

**Sistema de suspensión anclado a la puerta y deslizamiento suave**  
 Cierre: **mecanismo de cierre automático amortiguado**  
 Tapa conjunto: **Metal estable con espacio de almacenamiento**  
 Montaje: **Fácil de montar atornillado a la pared y a la puerta**  
 Apertura: **Es necesario tirador en la puerta**  
 Armario de soporte: **600 mm**  
 Contenedores: **1 x 18 Litros | 1 x 12 Litros | 1 x 8 Litros | Contenedor residuos orgánicos**  
 Asas: **en cada cubo**  
 Instalación: **sistema montaje extraíble.**  
 Dimensiones (alto x ancho x fondo): **360 x 562 x 399 mm**  
**Altura reducida, ideal para muebles de fregaderos**

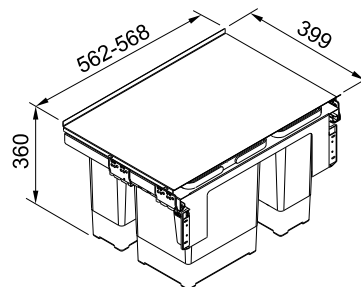

MARIS



- 179
- 181



**SORTER GARBO 60-2**  
**121.0284.027**  
 7612981049423  
**256 €**



18 L	18 L
------	------

**Sistema de suspensión anclado a la puerta y deslizamiento suave**  
 Cierre: **mecanismo de cierre automático amortiguado**  
 Tapa conjunto: **Metal estable con espacio de almacenamiento**  
 Montaje: **Fácil de montar atornillado a la pared y a la puerta**  
 Apertura: **Es necesario tirador en la puerta**  
 Armario de soporte: **600 mm**  
 Contenedores: **2 x 18 Litros**  
 Asas: **en cada cubo**  
 Instalación: **sistema montaje extraíble.**  
 Dimensiones (alto x ancho x fondo): **360 x 562 x 399 mm**  
**Altura reducida, ideal para muebles de fregaderos**

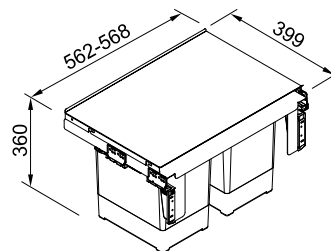

Cubetas

Fregaderos

Grifos

Campanas

Electrodomesticos

Gestión de residuos

Accesorios

# Para muebles de 50cm

MARIS

182

175

185



Armario de soporte: **500 mm**  
 Contenedores: **1 x 14 Litros | 1 x 18 Litros**  
 Tapa del conjunto  
 Filtro: **carbón anti olor**  
 Asas: **en cada cubo**  
 Instalación: **sistema montaje inferior**  
 Dimensiones (alto x ancho x fondo): **345 x 438 x 330 mm**

**Instalación en mueble de 50 cm**

Bisagras del mueble: **mínimo de 90°**  
 Apertura: **manual**  
 Total ancho: **438 mm**  
 Únicamente con grosor de pared de mueble de 16 mm

**Instalación en mueble de 60 cm**

Bisagras del mueble: **110°**  
 Apertura: **Automática con brazo fijado a la puerta del mueble**  
 Total ancho: **515 mm**

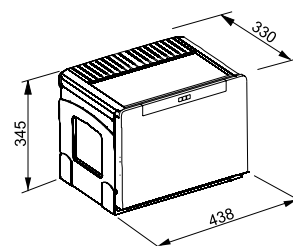

CUBE 50/2 AUTOMÁTICO

134.0055.292

7612980038183

190 €



18 L

14 L

# Para muebles de 45 cm

MARIS

179

181



**Sistema de suspensión anclado a la puerta y deslizamiento suave**  
 Cierre: **mecanismo de cierre automático amortiguado**  
 Tapa conjunto: **Metal estable con espacio de almacenamiento**  
 Montaje: **Atornillado a la pared y a la puerta**  
 Apertura: **Es necesario tirador en la puerta**  
 Armario de soporte: **450 mm**  
 Contenedores: **1 x 18 Litros | 1 x 12 Litros (tapa incluida)**  
 Asas: **en cada cubo**  
 Instalación: **sistema montaje extraíble**  
 Dimensiones (alto x ancho x fondo): **360 x 412 x 399 mm**  
**Altura reducida, ideal para muebles de fregaderos**

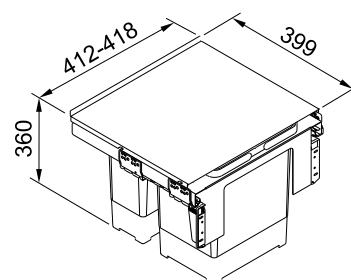

SORTER GARBO 45-2

121.0200.692

7612980660421

256 €



12 L

18 L

# Para muebles de 40 cm

MARIS

182

184

185



**CUBE 40/3C**  
134.0039.331  
7612980015610  
177 €

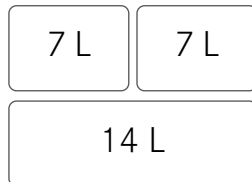

## Sistema premontado

Cierre: **mecanismo de cierre automático amortiguado**

Tapa conjunto: **Plástico resistente con espacio de almacenamiento**

Montaje: **Atornillado a la pared y a la puerta (ver página siguiente consejo de montaje en mueble de 45 y 40 cm)**

Apertura: **Es necesario tirador en la puerta**

Armario de soporte: **400 mm**

Contenedores: **1 x 14 Litros | 1 x 7 Litros**

Asas: **en cada cubo**

Instalación: **sistema de montaje inferior**

Dimensiones (alto x ancho x fondo): **348 x 407 x 335 mm**

**Altura reducida, ideal para muebles de fregaderos**

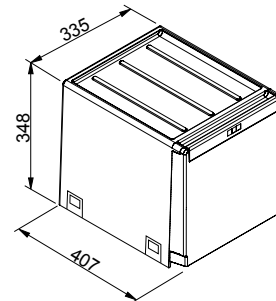

MARIS

175

185



**CUBE 40/2C**  
134.0039.332  
7612980015627  
173 €

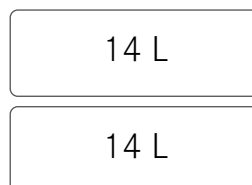

## Sistema premontado

Tapa conjunto: **Plástico resistente con espacio de almacenamiento**

Montaje: **Atornillado a la pared y a la puerta**

Apertura: **Es necesario tirador en la puerta**

Armario de soporte: **400 mm**

Contenedores: **2 x 14 Litros**

Asas: **en cada cubo**

Instalación: **sistema de montaje inferior**

Dimensiones (alto x ancho x fondo): **348 x 407 x 335 mm**

**Altura reducida, ideal para muebles de fregaderos**

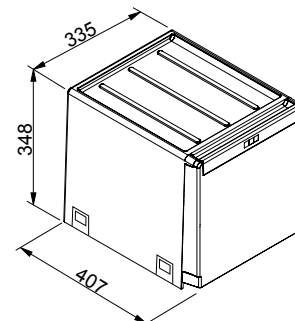

## Instalación del CUBE 40 - 2C y 3C:

### Instalación en mueble de 45

Bisagras del mueble: 110°

Apertura automática con brazo fijado a la

puerta del mueble

Total ancho 402 mm

### Instalación en mueble de 40

Bisagras del mueble: mínimo de 90°

Apertura manual (no hay espacio para el

brazo de apertura automática)

Total ancho 335 mm

# Soluciones Puerta con Bisagra - Mueble 40cm

SMART



**SORTER PIVOT 400 V2 BK**  
**121.0307.563**  
 7612981160135  
**142 €**



Cubo compacto de residuos orgánicos  
 Fácil instalación  
 Cubierta de plástico resistente con espacio de almacenamiento  
 Compatible con todos los fregaderos Franke  
 Bolsa de hasta 35 litros  
 Para puertas a izquierda o derecha  
 Material: **Plástico 100 % reciclable**  
 Armario de soporte: **400 mm**  
 Contenedor: **1 x 27 Litros**  
 Tapa  
 Filtro: **carbón anti olor**  
 Instalación: **Puertas con bisagras**  
 Dimensiones (alto x ancho x fondo): **419 x 358 x 341 mm**

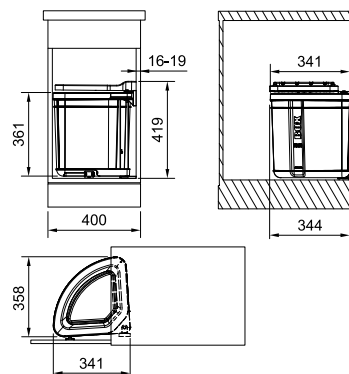

SMART



**SORTER MINI**  
**121.0176.518**  
 7612980515219  
**64 €**



Cubo compacto de residuos orgánicos  
 Fácil instalación  
 Cubierta de plástico resistente con espacio de almacenamiento  
 Compatible con todos los fregaderos Franke  
 Para puertas a izquierda o derecha  
 Material: **Plástico 100 % reciclable**  
 Armario de soporte: **400 mm**  
 Contenedor: **1 x 17 Litros**  
 Tapa  
 Instalación: **Puertas con bisagras**  
 Dimensiones (alto x ancho x fondo): **348 x 310 x 290 mm**

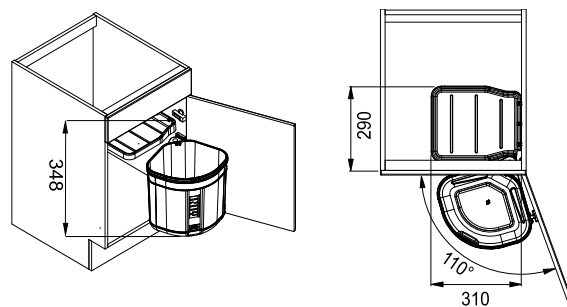

# Soluciones A Ras / Sobre Encimera

MYTHOS



**WASTE BIN FLUSH-M F12**  
134.0035.043  
7612142230028  
237 €

Sistema montaje: **a ras**  
Armario de soporte: **300 mm**  
Contenedores: **1 x 12 Litros**  
Tapa de acero inoxidable  
Asas  
Dimensiones (alto x ancho x fondo): **315 x 282 x Ø 235 mm**

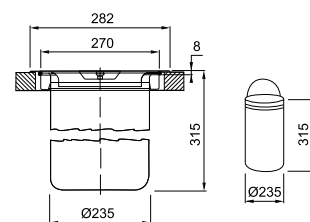

MYTHOS



**WASTE BIN INSET M E12**  
134.0035.042  
7612142230011  
225 €

Sistema montaje: **sobre encimera**  
Armario de soporte: **300 mm**  
Contenedores: **1 x 12 Litros**  
Tapa de acero inoxidable  
Asas  
Dimensiones (alto x ancho x fondo): **315 x 306 x Ø 235 mm**

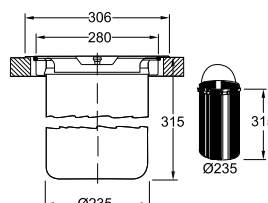

Cubetas

Fregaderos

Girifos

Campanas

Electrodomésticos

Gestión de residuos

Accesorios





# Acceso rios

## Cubetas y fregaderos

418	All-In
422	Masterpiece
424	Andy chef
424	Box Center
425	Cubetillas y escurridores
426	Roll-ups
427	Tablas de corte

## Válvulas, tapones y rebosaderos

432	Masterpiece
434	Colorline Black Collection
436	Premium
438	Greyline
439	Estándar Edition

## 440 Otros complementos y sifones

441	Accesorios grifos multifunción
442	Accesorios Campanas
448	Accesorios Gestión de residuos

## 449 Accesorios Hornos

## 449 Accesorios Frigoríficos

## 450 Productos de limpieza





Cubetas

Fregaderos

Grifos

Campanas

Electrodomésticos

Gestión de residuos

Accesorios

Todo se completa

con **ALL IN**

La solución todo en uno para cortar, escurrir, lavar y guardar tus recetas.

All-In transforma cualquier fregadero en una elegante y divertida estación de trabajo.

All-In es el sistema flexible de preparación de alimentos diseñado para aportar más fluidez a tu cocina y a tu vida.



# Ocho accesorios, infinidad de usos, se adapta a cualquier fregadero\*



\*Hasta 540mm



## Prepara

Utilizando la tabla de bambú, las guías telescópicas, el colador y las cubetillas, All-In puede ayudarte:

- Picar verduras y otros ingredientes
- Recoger los alimentos cortados
- Recoger las pieles y ocuparse de los residuos
- Guardar los ingredientes preparados en el frigorífico



## Cocina

Las guías, las cubetas escurridor y el escurridor de silicona son realmente útiles en la fase de cocción y puedes:

- Dejar las ollas y sartenes en las guías mientras se llenan de agua
- Utilizar el colador para escurrir la pasta u otros ingredientes
- Apoyar sartenes y platos calientes sobre el escurridor flexible para proteger las superficies de trabajo



## Limpia

Cuando es tiempo de limpiar tu área de trabajo, las guías telescópicas, la cubetilla y el escurridor flexible, te puede ayudar a:

- Escurrir platos y vasos
- Escurrir los cubiertos y utensilios de cocina



## Ordena

Una vez terminada la limpieza, All-In puede ayudarte a ordenar todo, ya sea para:

- Guardar los artículos de limpieza en el fregadero
- Mantener todos los accesorios juntos en la caja de almacenaje
- Guardarlo todo perfectamente organizado dentro de tus muebles de cocina

Cubetas

Fregaderos

Grifos

Campanas

Electrodomésticos

Gestión de residuos

Accesorios

**Guía telescópica**

405 x 173 x 27 mm (cerrado)  
605 x 173 x 27 mm (abierto)

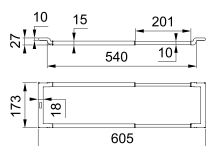
**Caja de almacenamiento**

540 x 275 x 100 mm

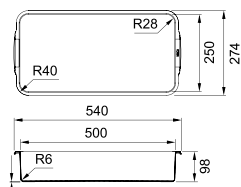
**Escurreidor flexible de silicona**

400 x 350 x 6,5 mm

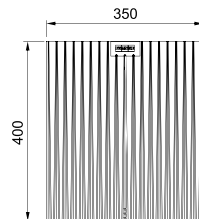
**Tabla de cortar de bambú**

320 x 200 x 18 mm

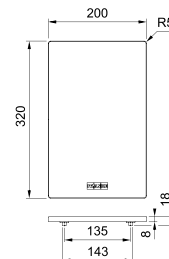
**Cubetilla pequeña**

173 x 173 x 95 mm

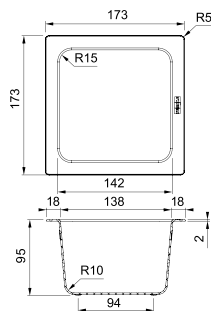
**Bowl pequeño**

173 x 173 x 95 mm

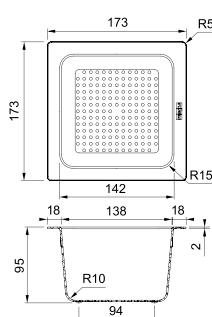
**Cubetilla**

173 x 297 x 95 mm

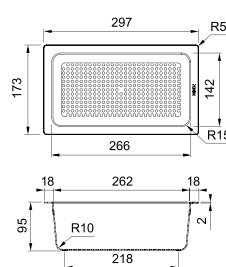
**Tapa de bambú para bowl**

173 x 173 x 10 mm

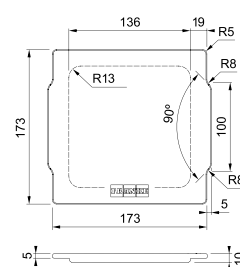

Beneficios All-In





## ALL-IN SET 1

11

**ALL-IN**  
**GUÍA-CUBETILLA-PLACA CORTE**  
 Accesorios All -In  
**112.0655.481**  
 7612986084603  
**142 €**



## ALL-IN SET 2

12

**ALL-IN**  
**GUÍA-BOLx2-PLACA DE CORTE**  
 Accesorios All -In  
**112.0655.482**  
 7612986084610  
**166 €**

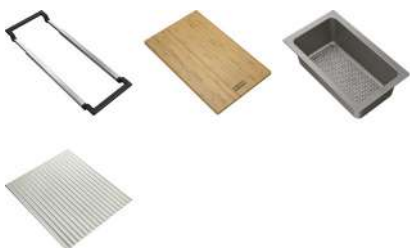

## ALL-IN SET 3

13

**ALL-IN**  
**GUÍA-CUBETILLA-PLACA CORTE-ESCURRIDOR**  
 Accesorios All -In  
**112.0655.483**  
 7612986084627  
**199 €**

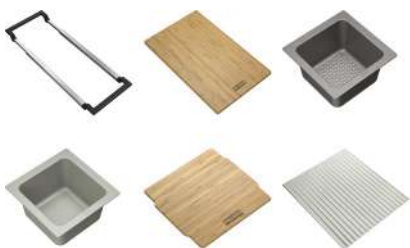

## ALL-IN SET 4

14

**ALL-IN**  
**GUÍA-BOLx2-PLACA CORTE-ESCURRIDOR**  
 Accesorios All -In  
**112.0655.488**  
 7612986084641  
**213 €**



## ALL-IN SET 5

15

**ALL IN**  
**FULL SET CON CAJA ALMACENAJE**  
 Accesorios All -In  
**112.0655.489**  
 7612986084658  
**261 €**

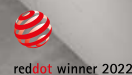

# Mythos Masterpiece

Tu nueva obra de arte.



# Accesorios Mythos Masterpiece

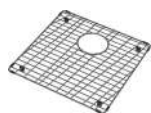

01

**REJILLA SOPORTE ANTRACITA 40**  
391x401 mm  
Accesorio Masterpiece  
**112.0655.431**  
7612986083835  
**99 €**



09

**REJILLA SOPORTE ORO 68**  
676x401 mm  
Accesorio Masterpiece  
**112.0655.409**  
7612986084283  
**149 €**

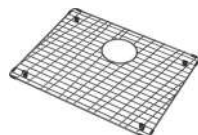

02

**REJILLA SOPORTE ANTRACITA 50**  
491x401 mm  
Accesorio Masterpiece  
**112.0655.470**  
7612986084566  
**119 €**



10

**REJILLA HPL ANTRACITA**  
405x674x35mm  
Accesorio Masterpiece  
**112.0676.895**  
7612986212877  
**514 €**

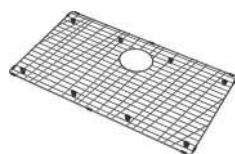

03

**REJILLA SOPORTE ANTRACITA 68**  
676x401 mm  
Accesorio Masterpiece  
**112.0655.408**  
7612986084276  
**149 €**



19

**CUBETILLA INOX ANTRACITA**  
429 x156 x 53,5 mm (exterior)  
Accesorio Masterpiece  
**112.0655.239**  
7612986083354  
**123 €**



04

**REJILLA SOPORTE COBRE 40**  
391x401 mm  
Accesorio Masterpiece  
**112.0655.468**  
7612986084535  
**99 €**



20

**CUBETILLA INOX ORO**  
429 x156 x 53,5 mm (ext.)  
Accesorio Masterpiece  
**112.0655.240**  
7612986083361  
**123 €**



05

**REJILLA SOPORTE COBRE 50**  
491x401 mm  
Accesorio Masterpiece  
**112.0655.472**  
7612986084580  
**119 €**



21

**CUBETILLA INOX COBRE**  
429 x156 x 53,5 mm (ext.)  
Accesorio Masterpiece  
**112.0655.341**  
7612986083378  
**123 €**



06

**REJILLA SOPORTE COBRE 68**  
676x401 mm  
Accesorio Masterpiece  
**112.0655.410**  
7612986084290  
**149 €**

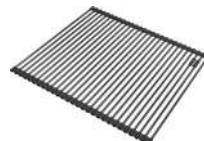

30

**ROLL-UP ANTRACITA**  
440 x 468 mm  
Accesorio Masterpiece  
**112.0655.342**  
7612986083385  
**199 €**

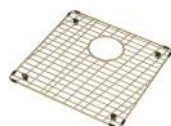

07

**REJILLA SOPORTE ORO 40**  
391x401 mm  
Accesorio Masterpiece  
**112.0655.433**  
7612986083859  
**99 €**

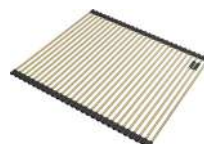

31

**ROLL-UP ORO**  
440 x 468 mm  
Accesorio Masterpiece  
**112.0655.343**  
7612986083392  
**199 €**



08

**REJILLA SOPORTE ORO 50**  
491x401 mm  
Accesorio Masterpiece  
**112.0655.471**  
7612986084573  
**119 €**



32

**ROLL-UP COBRE**  
440 x 468 mm  
Accesorio Masterpiece  
**112.0655.344**  
7612986084108  
**199 €**



# Andy Chef



## Modo día

Todos los accesorios para preparar, cortar y enjuagar.



## Modo noche

Todos los accesorios se guardan fácilmente en la cubeta de manera discreta.



## Tabla de corte y cuchillo

La tabla de cortar de madera también sirve como soporte para guardar el cuchillo.



## Cubetilla

La cubetilla de acero inoxidable es ideal para lavar y escurrir tus alimentos. Una vez posicionada en los bordes del fregadero, puedes deslizarla de un extremo a otro de la cubeta.



16

**ANDY CHEF**  
Accesorio Andy Chef  
**112.0619.946**  
7612985856683  
**415 €**

Beneficios Andy Chef



# Accesorios Box Center



186

**SOPORTE CUCHILLOS 429x180x23 BOX CENTER**  
Accesorios Box Center  
**112.0539.135**  
7612985515269  
**83 €**



189

**ESCURRIDOR 452x245x165 BOX CENTER**  
Accesorios Box Center  
**112.0539.138**  
7612985515290  
**42€**



42

**TABLA MADERA 429x180x24 BOX CENTER**  
Accesorios Box Center  
**112.0539.134**  
7612985515252  
**102 €**



26

**CUBETILLA INOX BOX CENTER 156x429x54 mm**  
Accesorios Box Center  
**112.0394.981**  
7612981698713  
**70 €**



188

**SET 3 CUCHILLOS BOX CENTER**  
Accesorios Box Center  
**112.0545.792**  
7612985538138  
**27 €**



45

**TABLA CORTE NEGRA 429x180x24 BOX CENTER**  
Accesorios Box Center  
**112.0539.120**  
7612985515245  
**94 €**



17

**CESTA-VAJILLA RECTANGULAR**  
**INOX 901.630 (375 x 295 x 134 mm)**  
Cesta vajilla rectangular  
**112.0008.448**  
7612211030665  
**46 €**

## Cubetillas y escurridores



22

**CUBETILLA INOX 156x417x54mm**  
Compatible con modelos FSG/KNG  
**112.0066.060**  
7612980052851  
**126 €**



24

**CUBETILLA INOX 156 x 416 x 53 mm**  
Compatible con modelos MYX  
**112.0659.398**  
7612986099300  
**102 €**



23

**CUBETILLA INOX 181x431x59mm**  
Compatible con modelos  
MRX TL  
**112.0520.497**  
7612985441230  
**106 €**



26

**CUBETILLA INOX BOX**  
**156x429x54 mm**  
Compatible con modelos BWX/BXX  
**112.0394.981**  
7612981698713  
**70 €**



27

**CUBETILLA INOX MTX 172x412x55mm**  
Compatible con modelos ANX/SRX/GAX  
**112.0057.850**  
7612980040674  
**49 €**



29

**ESCURRIDOR GRIS URBAN**  
**440x181x92mm**  
Compatible con modelos UBG  
**112.0538.950**  
7612985514781  
**24 €**



210

NEW

**CUBETILLA INOX 150x325x80mm**  
Compatible con modelos MRG 651  
**112.0057.214**  
7612213096027  
**36 €**



33

**ESCURRIDOR MOVIL**  
**298x412x17**  
Compatible con modelos MYX  
**112.0602.288**  
7612985772938  
**126 €**



34

**ESCURRIDOR MOVIL KBK 342X430X22**  
Compatible con modelos KBK/MRX/  
MRG a ras y bajo encimera  
**112.0188.651**  
7612980584215  
**111 €**

# Roll-Up



35

**ROLL-UP 468 x 440 mm**  
Escurreidor móvil  
**112.0080.355**  
7612980499175  
**94 €**



36

**ROLL-UP FRESNO 220 x 400mm**  
Escurreidor móvil  
**112.0520.938**  
7612985443463  
**94 €**



37

**ROLL-UP 424 x 267 mm**  
Escurreidor enrollable  
**112.0591.081**  
7612985731454  
**78 €**



38

**ROLL-UP XXL 468 x 420 mm**  
Escurreidor enrollable  
**112.0030.882**  
7612142241574  
**82 €**



39

**ROLL-UP 366 X 326 mm**  
Escurreidor enrollable  
**112.0075.642**  
7612980071180  
**59 €**



40

**ROLL-UP 298 x 410mm**  
Escurreidor enrollable  
**112.0256.867**  
7612980897384  
**59 €**

# Rejillas

## Accesorios compatibles con los modelos BXX y BXM



223

NEW

**REJILLA SOPORTE 68 / 676x401mm**  
**112.0632.195**  
7612985929219  
**63 €**



219

NEW

**REJILLA SOPORTE 40 / 391x401mm**  
**112.0632.193**  
7612985929196  
**39 €**

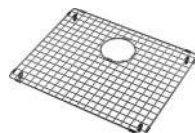

221

NEW

**REJILLA SOPORTE 50 / 491x401mm**  
**112.0632.194**  
7612985929202  
**47 €**

# Tablas de Corte



41

**TABLA DE CORTE MADERA**  
**429x180x24 mm**  
Nogal  
Compatible con modelos BXX/BWX  
**112.0557.028**  
7612985603966  
**102 €**



45

**TABLA CORTE BOX CENTER**  
**429x180x24mm**  
PVC negro  
Compatible con modelos BWX  
**112.0539.120**  
7612985515245  
**94 €**



42

**TABLA DE CORTE MADERA**  
**429 x180 x 24 mm**  
Nogal  
Compatible con modelos BWX  
**112.0539.134**  
7612985515252  
**102 €**



47

**TABLA DE CORTE BAMBÚ**  
**280x532x33mm**  
Compatible con modelos MRX/AMX/SKX  
CNG/MRG/SID/S2D/TTD/UBG  
**112.0595.334**  
7612985746939  
**59 €**



43

**TABLA DE CORTE**  
**278x434mm**  
Cristal negro  
Compatible con modelos MYX  
**112.0355.965**  
7612981469344  
**102 €**



49

**TABLA DE CORTE MADERA 230x442x23**  
Nogal  
Compatible con modelos BAK/FSG/  
KNG/MRG  
**112.0654.748**  
7612986081176  
**82 €**



44

**TABLA DE CORTE**  
**412x180x13mm**  
Paperstone  
Compatible con modelos MYX  
**112.0591.082**  
7612985731461  
**102 €**



211

**TABLA DE CORTE 200x510x16mm**  
PVC negro  
Compatible con modelos MRX TL  
**112.0520.471**  
7612985440585  
**89 €**

NEW

Cubetas

Fregaderos

Grifos

Campanas

Electrodomésticos

Gestión de residuos

Accesorios

# Accesorios compatibles con cubetas de acero inoxidable



Material		n/a	n/a	n/a	Inox	Inox	Inox
Dimensiones (mm)	452x245x165	468x440	468x420	424x267	375x295x134	181x431x59	156x416x53
PVP	42	94	82	78	46	106	102
FUN	112.0539.138	112.0080.355	112.0030.882	112.0591.081	112.0008.448	112.0520.497	112.0659.398
EAN	7612985515290	7612980499175	7612142241574	7612985731454	7612211030665	7612985441230	7612986099300

<b>Masterpiece</b>	BXM						
--------------------	-----	--	--	--	--	--	--

<b>Box Center</b>	BWM	X					
-------------------	-----	---	--	--	--	--	--

<b>Mythos</b>	MYX			X			X
---------------	-----	--	--	---	--	--	---

<b>Maris Quiet</b>	MQX		X				
--------------------	-----	--	---	--	--	--	--

<b>Box</b>	BXX	X					
------------	-----	---	--	--	--	--	--

<b>Maris</b>	MRX		X			MRX TL	
--------------	-----	--	---	--	--	--------	--

<b>BMG</b>	BMG						
------------	-----	--	--	--	--	--	--

<b>BMG</b>	ANX				X		
------------	-----	--	--	--	---	--	--

<b>BMG</b>	AMX				X		
------------	-----	--	--	--	---	--	--

<b>BMG</b>	SRX		X		X		
------------	-----	--	---	--	---	--	--

<b>Rondo</b>	ROX						
--------------	-----	--	--	--	--	--	--

<b>Argos</b>	AGX		X				
--------------	-----	--	---	--	--	--	--

<b>Aton</b>	ANX		X				
-------------	-----	--	---	--	--	--	--

<b>Spark</b>	SKX				X		
--------------	-----	--	--	--	---	--	--

<b>Progresso</b>	PNX						
------------------	-----	--	--	--	--	--	--

27	33	34	43	44	211	41	47
Inox	Inox	Inox	Cristal negro	Paperstone negro	PVC negro	Nogal	Bambú
172x412x55	298x412x17	342X430X22	278x434	180x412	510x200x16	429x180x24	280x532
49	126	111	102	102	89	102	59
112.0057.850	112.0602.288	112.0188.651	112.0355.965	112.0591.082	112.0520.471	112.0557.028	112.0595.334
7612980040674	7612985772938	7612980584215	7612981469344	7612985731461	7612985440585	7612985603966	7612985746939



X MRX 210 X

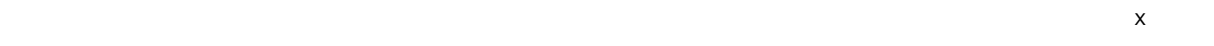
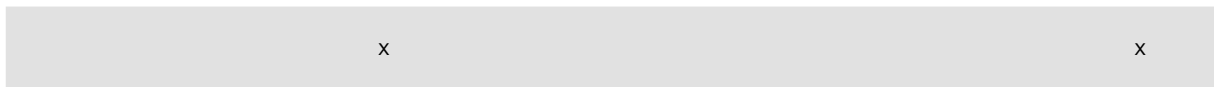
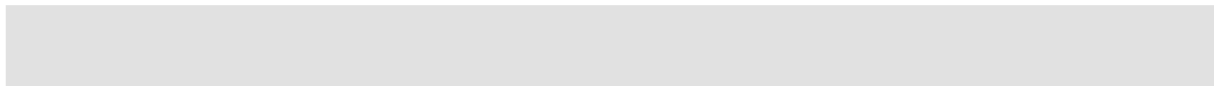

Cubetas

Fregaderos

Girifos

Campanas

Electrodomésticos

Gestión de residuos

Accesorios

## con cubetas de color



Material	n/a	n/a	n/a	n/a	Inox
Dimensiones (mm)	468x420	410x298	400x220	366x326	
PVP	82	59	94	59	46
FUN	112.0030.882	112.0256.867	112.0520.938	112.0075.642	112.0008.448
EAN	7612142241574	7612980897384	7612985443463	7612980071180	7612211030665

Fraceram	Belfast	BAK	X			
	Kubus	KBK	X			

Fragranite	Kubus 2	KNG	X	X		
	Maris	MRG	X		X	X
	Urban	UBG				X
	Fresno	FSG			X	
	Mythos	MTG	X			
	Centro	CNG	X			

Tectonite	Sirius 2	S2D	X			
	Titan	TTD	X			X
	Sirius	SID	X			X

22	29	210	34	49	47
Inox	Gris	Inox	Inox	Nogal	Bambú
156x417x54	440x181x92	150x325x80	342X430X22	230x442x23	280x532
126	24	36	111	82	59
112.0066.060	112.0538.950	112.0057.214	112.0188.651	112.0654.748	112.0595.334
7612980052851	7612985514781	7612213096027	7612980584215	7612986081176	7612985746939
				X	
			X		
X				X	
		MRG 651	X	X	X
	X				X
X				X	
			X		X
					X
					X
			X		X

Cubetas

Fregaderos

Grifos

Campanas

Electrodomésticos

Gestión de residuos

Accesorios



# Accesorios Masterpiece

Conjuntos de válvulas compatibles con cubetas y fregaderos de acero inoxidable.

Diámetro de perforación del mando pushknob es de 35 mm



206

**CONJUNTO  
VÁLVULA MANUAL PREMIUM  
INOX ANTRACITA**

Accesorio Masterpiece  
112.0653.030  
7612986053555  
153 €



207

**CONJUNTO  
VÁLVULA AUTO PREMIUM  
INOX ANTRACITA**

Accesorio Masterpiece  
112.0653.035  
7612986053586  
205 €



204

**CONJUNTO  
VÁLVULA MANUAL PREMIUM  
INOX ORO**

Accesorio Masterpiece  
112.0652.898  
7612986053562  
153 €



208

**CONJUNTO  
VÁLVULA AUTO PREMIUM  
INOX ORO**

Accesorio Masterpiece  
112.0653.036  
7612986053593  
205 €



205

**CONJUNTO  
VÁLVULA MANUAL PREMIUM  
INOX COBRE**

Accesorio Masterpiece  
112.0652.978  
7612986053579  
153 €



209

**CONJUNTO  
VÁLVULA AUTO PREMIUM  
INOX COBRE**

Accesorio Masterpiece  
112.0653.041  
7612986054101  
205 €

\*Incluye válvula y rebosadero

\*Incluye válvula, pushknob y rebosadero

## Compatible con cubetas y fregaderos de Fraganite y Tectonite



231

NEW

**VÁLVULA MANUAL ANTRACITA  
FRAGRANITE**

112.0639.054  
7612985961899  
149 €



225

NEW

**VÁLVULA AUTO ANTRACITA  
FRAGRANITE**

112.0639.025  
7612985961868  
199 €



233

NEW

**VÁLVULA MANUAL ORO  
FRAGRANITE**

112.0639.055  
7612985962001  
149 €



227

NEW

**VÁLVULA AUTO ORO FRAGRANITE**

112.0639.026  
7612985961875  
199 €



235

NEW

**VÁLVULA MANUAL COBRE  
FRAGRANITE**

112.0639.056  
7612985962018  
149 €



229

NEW

**VÁLVULA AUTO COBRE FRAGRANITE**

112.0639.027  
7612985961882  
199 €

Para instalar las válvulas compatibles con un fregadero o cubeta de Fraganite/Tectonite®, es necesario conservar los elementos de fijación y tornillos originales de la válvula de desagüe y rebosadero de origen.

## Embellecedores



243 **NEW**

**EMBELLECEDOR REDONDO ANTRACITA**  
112.0717.469  
7612986414967  
49 €



241 **NEW**

**EMBELLECEDOR CUADRADO ANTRACITA**  
112.0717.462  
7612986414936  
55 €



245 **NEW**

**EMBELLECEDOR REDONDO ORO**  
112.0717.470  
7612986414974  
49 €



237 **NEW**

**EMBELLECEDOR CUADRADO ORO**  
112.0717.419  
7612986414943  
55 €



247 **NEW**

**EMBELLECEDOR REDONDO ORO**  
112.0717.494  
7612986414981  
49 €



239 **NEW**

**EMBELLECEDOR CUADRADO COBRE**  
112.0717.420  
7612986414950  
55 €

Disponibilidad Junio 2024

## Rebosaderos



251 **NEW**

**REBOSADERO ANTRACITA FRAGRANITE**  
133.0630.101  
7612985922692  
15 €



253 **NEW**

**REBOSADERO ORO FRAGRANITE**  
133.0630.111  
7612985922708  
15 €



249 **NEW**

**REBOSADERO COBRE FRAGRANITE**  
133.0630.057  
7612985922715  
15 €

## Mando push-knob



213 **NEW**

**MANDO PUSH-KNOB ANTRACITA**  
112.0630.187  
7612985922586  
79 €



217 **NEW**

**MANDO PUSH-KNOB ORO CHAMPAGNE**  
112.0630.210  
7612985922593  
79 €



215 **NEW**

**MANDO PUSH-KNOB COBRE**  
112.0630.188  
7612985922609  
79 €

Diámetro de perforación del mando push-knob es de 35 mm

# Accesorios Black Collection

## Válvula automática para 1 cubeta



66

**CONJUNTO VALV. AUTO 1 CUBETA  
MB MRG610**  
Válvula  
**112.0658.446**  
7612986094923  
**102 €**



67

**CONJUNTO VALV. AUTO 1 CUBETA  
MB MTG/MRG611**  
Válvula  
**112.0658.197**  
7612986094602  
**102 €**



68

**CONJUNTO VALV. AUTO 1  
CUBETA MB UBG610-56**  
Válvula  
**112.0658.124**  
7612986094640  
**102 €**



65

**CONJUNTO VALV. AUTO 1 CUB.  
MB CNG/UBG/611/610**  
Válvula  
**112.0658.214**  
7612986094626  
**102 €**

## Válvula manual para 1 cubeta



73

**CONJUNTO VALV. MANUAL 1 CUBETA  
MB MRG610**  
Válvula  
**112.0658.444**  
7612986094916  
**89 €**



74

**CONJUNTO VALV. MANUAL 1 CUBETA  
MB MTG/MRG611**  
Válvula  
**112.0657.946**  
7612986094398  
**89 €**



75

**CONJUNTO VALV. MANUAL 1 CUBETA  
MB UBG610-56**  
Válvula  
**112.0658.250**  
7612986094633  
**89 €**



72

**CONJUNTO VALV. MANU 1 CUB.  
MB CNG/UBG/611/610**  
Válvula  
**112.0658.242**  
7612986094619  
**89 €**

## Válvula automática para 2 cubetas



69

**CONJUNTO VALV. AUTO 2 CUBETAS  
MB MRG620**  
Válvula  
**112.0658.485**  
7612986099577  
**173 €**



70

**CONJUNTO VALV. AUTO 2 CUBETAS  
MB MTG/MRG651**  
Válvula  
**112.0658.280**  
7612986094701  
**173 €**



71

**CONJUNTO VALV. AUTO 2 CUBETAS  
MB UBG620**  
Válvula  
**112.0658.413**  
7612986094787  
**173 €**

## Válvula manual para 2 cubeta



76

**CONJUNTO VALV. MANUAL 2 CUBETAS MB MRG620**  
Válvula  
**112.0658.484**  
7612986099836  
**149 €**



78

**CONJUNTO VALV. MANUAL 2 CUBETAS MB UBG620**  
Válvula  
**112.0658.438**  
7612986094770  
**149 €**



77

**CONJUNTO VALV. MANUAL 2 CUBETAS MB MTG/MRG651**  
Válvula  
**112.0658.125**  
7612986094190  
**149 €**

## Complementos Colorline



101

**VÁLVULA AUTO GREYL COLOR (NEGRO) 500mm**  
Válvula  
**112.0656.939**  
7612986090574  
**66 €**



200

**TAPÓN NEGRO AUTO**  
Tapón  
**133.0656.997**  
7612986090581  
**20 €**



85

**VÁLVULA MAN GREYL COLOR (NEGRO)**  
Válvula  
**112.0657.022**  
7612986090598  
**58 €**



199

**TAPÓN NEGRO MANUAL**  
Tapón  
**133.0657.023**  
7612986090765  
**20 €**



84

**VÁLVULA MAN GREYL COLOR (NEGRO) S/REB**  
Válvula  
**112.0668.276**  
7612986164923  
**60 €**



106

**REBOSADERO RECTANGULAR NEGRO MATE**  
Chapa Rebosadero  
**112.0657.273**  
7612986091007  
**29 €**



107

**REBOSADERO CIRCULAR NEGRO MATE**  
Chapa Rebosadero  
**112.0657.331**  
7612986091052  
**24 €**



108

**MANDO TWIST CONTROL NEGRO MATE**  
Mando Twist  
**112.0657.383**  
7612986091090  
**71 €**



255 **NEW**

**MANDO PUSH-KNOB ROUND NEGRO MATE 35mm**  
Mando Push  
**112.0705.753**  
7612986353778  
**69 €**



105

**TAPA EMBELLECEDORA CIRCULAR MB D114**  
Tapón  
**112.0657.146**  
7612986091106  
**11 €**

# Accesorios Premium

## Complementos y válvulas compatibles con cubetas y fregaderos de acero inoxidable



90

**VÁLVULA AUTO PREM  
INOX 700mm**  
Válvula  
112.0307.018  
7612981158309  
69 €



61

**VÁLVULA MAN PREMIUM INOX**  
Válvula  
112.0049.409  
7612980027576  
26 €



53

**VÁLVULA AUTO PREM  
INOX 600mm**  
Válvula  
112.0338.631  
7612981307691  
66 €



79

**VÁLVULA MAN  
PREMIUM INOX S/REB**  
Válvula  
112.0049.406  
7612980027569  
26 €



92

**VÁLVULA AUTO PREM  
INOX 500mm**  
Válvula  
112.0301.698  
7612981128821  
52 €



58

**VÁLVULA MAN PREMIUM  
INOX SANITIZED**  
Válvula  
112.0264.985  
7612980952205  
38 €



91

**VÁLVULA AUTO PREM  
INOX 500mm S/REB**  
Válvula  
112.0301.696  
7612981128814  
47 €



116

**Tapón VÁLVULA MAN PREMIUM**  
Tapón Válvula  
133.0049.669  
7612142248917  
23 €



115

**Tapón VÁLVULA AUTO PREMIUM**  
Tapón Válvula  
133.0301.532  
7612981128463  
21 €

## Complementos y válvulas salvaespacio compatibles con cubetas y fregaderos de acero inoxidable



89

**VÁLVULA AUTO PREM  
INOX 700mm SALVAESPACIO**  
Válvula  
112.0173.077  
7612980495139  
66 €



114

**Tapón VÁLVULA AUTO PREMIUM  
INOX SALVAESP**  
Tapón Válvula  
133.0049.668  
7612142248900  
21 €



56

**VÁLVULA AUTO PREM  
INOX 600mm SALVAESPACIO**  
Válvula  
112.0173.076  
7612980495122  
55 €

## Complementos y válvulas compatibles con cubetas y fregaderos de acero inoxidable con válvula integrada



95

**VÁLVULA AUTO INTEGRADA PREM INOX 900mm**  
Válvula  
112.0315.370  
7612981195304  
66 €



59

**VÁLVULA MAN INTEGRADA PREMIUM INOX**  
Válvula  
112.0049.415  
7612980027590  
42 €



96

**VÁLVULA AUTO INTEGRADA PREM INOX 700mm**  
Válvula  
112.0307.020  
7612981158415  
60 €



80

**VÁLVULA MAN INTEGRADA PREMIUM INOX S/REB**  
Válvula  
112.0049.411  
7612980027583  
47 €



54

**VÁLVULA AUTO INTEGRADA PREM INOX 500mm**  
Válvula  
112.0301.673  
7612981128746  
55 €



55

**VÁLVULA MAN INTEGRADA PREMIUM INOX SANITIZED**  
Válvula  
112.0264.987  
7612980952212  
55 €



115

**Tapón VÁLVULA AUTO PREMIUM**  
Tapón Válvula  
133.0301.532  
7612981128463  
21 €



116

**Tapón VÁLVULA MAN PREMIUM**  
Tapón Válvula  
133.0049.669  
7612142248917  
23 €

### Complementos y válvulas salvaespacio compatibles con cubetas y fregaderos de acero inoxidable con válvula integrada



57

**VÁLVULA AUTO INTEGRADA PREM INOX 600mm SALVAESPACIO**  
Válvula  
112.0173.079  
7612980495153  
55 €

### Conjuntos de válvulas compatibles con cubetas y fregaderos de Fraganite y Tectonite



93

**VÁLVULA AUTO PREM COLOR 500mm**  
Válvula  
112.0389.090  
7612981667825  
52 €

### Conjuntos de válvulas compatibles con cubetas y fregaderos Fraceram



94

**VÁLVULA AUTO PREM CERAM 500mm**  
Válvula  
112.0331.953  
7612981267513  
55 €

# Accesorios Greyline

## Complementos y válvulas compatibles con cubetas y fregaderos de acero inoxidable



99

**VÁLVULA AUTO GREYLINE  
INOX (SLIM) 700mm**  
Válvula  
112.0564.134  
7612985632416  
47 €



98

**VÁLVULA AUTO GREYLINE  
INOX 500mm S/REB**  
Válvula  
112.0332.349  
7612981268954  
55 €



100

**VÁLVULA AUTO GREYLINE  
INOX (SLIM) 500mm**  
Válvula  
112.0332.278  
7612981268770  
42 €



63

**VÁLVULA MAN GREYLINE  
INOX (SLIM)**  
Válvula  
112.0332.276  
7612981268756  
27 €



97

**VÁLVULA AUTO GREYLINE  
INOX 700mm S/REB**  
Válvula  
112.0661.152  
7612986107845  
60 €



81

**VÁLVULA MAN GREYLINE  
INOX (SLIM) S/REB**  
Válvula  
112.0332.277  
7612981268763  
22 €

## Complementos y válvulas compatibles con cubetas y fregaderos de Fraganite y Tectonite



88

**VÁLVULA AUTO GREYLINE  
COLOR (SLIM) 500mm**  
Válvula  
112.0544.161  
7612985534024  
55 €



82

**VÁLVULA MAN GREYLINE  
COLOR (SLIM) S/REB**  
Válvula  
112.0604.332  
7612985788533  
26 €



83

**VÁLVULA MAN GREYLINE  
COLOR (SLIM)**  
Válvula  
112.0604.234  
7612985788502  
26 €

## Tapones válvulas Greyline



201

**TAPÓN GREY LINE AUTO**  
Tapón  
133.0332.885  
7612981279110  
19 €



202

**TAPÓN GREY LINE MANUAL**  
Tapón  
133.0332.886  
7612981279127  
19 €

# Complementos para válvulas Premium y Greyline



112

**REBOSADERO RECTANGULAR 97/117**  
Rebosadero  
133.0050.083  
7612980028672  
20 €

111

**REBOSADERO CIRCULAR 107/127 M6x14/25**  
Rebosadero  
133.0459.871  
7612981815714  
27 €

110

**MANDO TWIST CONTROL INOX**  
Mando Twist  
133.0537.934  
7612985511773  
66 €

288

**MANDO PUSH-KNOB ROUND INOX**  
Mando Push Knob  
112.0705.730  
7612986353754  
69 €

## Accesorios Estándar Edition



87

**VÁLVULA AUTOMÁTICA (C) 3 1/2"**  
Válvula  
112.0156.167  
7612318192914  
60 €

60

**VÁLVULA MANUAL (B) 3 1/2"**  
Válvula  
112.0323.096  
7612981237226  
33 €



62

**VÁLVULA MANUAL (A) 2"**  
Válvula  
112.0156.161  
7612318192891  
14 €

## Complementos y tapones válvulas Estándar Edition



103

**Tapón VÁLVULA AUTOMÁTICA (C)/(D) INOX**  
Tapón  
133.0156.168  
7612318189266  
19 €

113

**REBOSADERO RE ranurado**  
112.0154.731  
7612318192976  
12 €

104

**Tapón VÁLVULA MANUAL (B) INOX**  
Tapón  
133.0156.169  
7612318166274  
19 €





# Otros complementos

Cubetas



119

**Tapón ORIFICIO GRIFERÍA INOX**  
Orificio Ø3,5 cm  
**112.0073.191**  
7612980499038  
**12 €**



118

**CTO FIJACION CUBETA BMG**  
Conjunto fijación  
**112.0441.856**  
7612981785437  
**19 €**

Fregaderos



304

**CORONA HELICOIDAL FRAGRANITE**  
35 MM  
**112.0473.656**  
7612981833473  
**15 €**



120

**REFUERZO ANTIPALANCA GRIFO**  
Refuerzo Antipalanca recomendado para grifos retráctiles instalados en fregaderos de acero  
**133.0026.896**  
7612142237942  
**39 €**

Grifos

## Sifones



50

**SIFON SALVAESPACIO**  
1 VIA SALIDA 40mm  
Sifón  
**112.0048.206**  
7612319502767  
**20 €**



51

**SIFON SALVAESPACIO**  
2 VIAS SALIDA 40mm  
Sifón  
**112.0624.484**  
7612985884273  
**28 €**

Campanas



52

**SIFON SALVAESPACIO**  
3 VIAS SF-3  
Sifón  
**112.0156.212**  
7612318075194  
**29 €**

Electrodomésticos

Gestión de residuos

Accesorios

# Accesorios agua filtrada



257 **NEW**

**RECAMBIO LINA CLEAR WATER 4.000 L**  
112.0702.682  
7612986338614  
80 €



281

**FILTRO INDIVIDUAL HP VITAL 500L/132**  
112.0607.497  
7612985792257  
34 €



259 **NEW**

**KIT DE FILTRADO 4 EN 1**  
112.0712.978  
7612986392005  
259 €



282

**PACK 3 FILTROS HP VITAL 500L/132**  
112.0607.498  
7612985792264  
97 €



261 **NEW**

**FILTRO PRO M MARIS WATER HUB**  
120.0305.558  
7612981151072  
149 €



283

**KIT AGUA FILTRADA FRANKE CLEAR WATER**  
133.0284.025  
7612981049300  
315 €



278

**FILTRO VITAL ALTA PRESION 500L/1PC**  
112.0606.784  
7612985787826  
36 €



284

**RECAMBIO FILTRO FRANKE CLEAR WATER**  
133.0284.026  
7612981049416  
196 €

280

**PACK 3 FILTROS VITAL ALTA PRESION 500L**  
112.0606.785  
7612985787833  
102 €

Cubetas

Fregaderos

Grifos

Campanas

Electrodomésticos

Gestión de residuos

Accesorios

# Accesorios Campanas

## Accesorios para instalación placas con campana

Compatible con modelos Mythos 2gether (340.0679.889, 340.0597.249) y Maris 2gether (340.0595.364)



158

**KIT RECIRCULACION 10cm  
MYTHOS 2GETHER**  
Kit recirculación  
**112.0539.570**  
7612985516563  
**447 €**



159

**KIT RECIRCULACION 6cm  
MYTHOS 2GETHER**  
Kit recirculación  
**112.0539.568**  
76129855165a49  
**423 €**

Compatible con el modelo Smart 2gether (340.0678.203)



18

**KIT RECIRCULACION 10cm  
SMART 2GETHER**  
Kit recirculación  
**112.0678.323**  
7612986217537  
**447 €**



25

**KIT RECIRCULACION 6cm  
SMART 2GETHER**  
Kit recirculación  
**112.0678.324**  
7612986217544  
**423 €**

Compatible con modelos Mythos 2gether (340.0679.889, 340.0597.249), Maris 2gether (340.0595.364) y Smart 2gether (340.0678.203)



154

**KIT EXTRACCION ASP 2GETHER  
ZOCALO 9cm**  
Kit Extracción  
**112.0539.569**  
7612985516556  
**125 €**

Compatible con modelos Mythos 2gether Icon Steel (340.0705.335, 340.0705.226), Maris 2gether Steel (340.0705.336, 340.0705.227), Maris 2gether Minimal Black (340.0705.337, 340.0705.228) y Smart 2gether Black Lines (340.0705.338 y 340.0705.229).

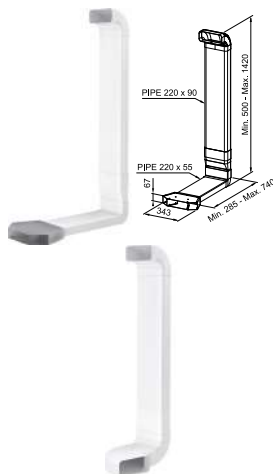

275

NEW

**KIT RECIRCULACION NBR FRK  
ZOCALO IN**  
Kit Recirculación  
**112.0711.985**  
7612986386332  
**229 €**

273

NEW

**KIT EXTRACCION NBR FRK**  
Kit Extracción  
**112.0711.355**  
7612986384406  
**159 €**

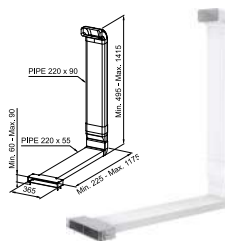

277

NEW

**KIT RECIRCULACION NBR FRK  
ZOCALO OUT**  
Kit Recirculación  
**112.0711.986**  
7612986386349  
**239 €**



289

NEW

**CODO RECTO A RECTO 90° TUBERIA  
150 MM**  
Tubo naber  
**112.0711.852**  
7612986385489  
**41 €**



290 **NEW**

**CONECTOR PLANO HORIZONTAL 90°**

Tubo naber  
**112.0711.853**  
7612986385496  
**44 €**



302 **NEW**

**CONECTOR TUBO PLANO 15°**

Tubo naber  
**112.0711.908**  
7612986386110  
**27 €**



291

**TUBO PLANO 222 X 89 MM  
L=1000 MM**

Tubo naber  
**112.0711.854**  
7612986386004  
**68 €**



293 **NEW**

**TUBO REDONDO Ø150 L=500 MM**

Tubo naber  
**112.0711.856**  
7612986386028  
**35 €**



292 **NEW**

**CODO RECTO A REDONDO Ø150  
A 90°**

Tubo naber  
**112.0711.855**  
7612986386011  
**40 €**



295 **NEW**

**COLLARIN CONECTOR Ø150**

Tubo naber  
**112.0711.860**  
7612986386042  
**20 €**



294 **NEW**

**TUBO REDONDO Ø150 L=1000 mm**

Tubo naber  
**112.0711.858**  
7612986386035  
**70 €**



297 **NEW**

**TUBO CORRUGADO PLANO Ø150**

Tubo naber  
**112.0711.902**  
7612986386066  
**79 €**



296 **NEW**

**CODO REDONDO A REDONDO Ø150  
A 90°**

Tubo naber  
**112.0711.901**  
7612986386059  
**54 €**



299 **NEW**

**CODO RECTO A REDONDO Ø150**

Tubo naber  
**112.0711.904**  
7612986386080  
**34 €**



298 **NEW**

**CONECTOR PLANO**

Tubo naber  
**112.0711.903**  
7612986386073  
**21 €**



301 **NEW**

**REJILLA EXTERNA ACERO  
290 X 160 MM**

Tubo naber  
**112.0711.906**  
7612986386103  
**306 €**



300 **NEW**

**REJILLA EXTERNA ACERO  
190 X 201 MM**

Tubo naber  
**112.0711.905**  
7612986386097  
**263 €**



303 **NEW**

**CINTA ADHESIVA 50 MM X 1000 MM**

Tubo naber  
**112.0711.909**  
7612986386127  
**21 €**

# Accesorios Campanas

## Accesorios para instalación de campanas



123

**CODO RECT A RECT 90G**  
220x90 Ø 150  
Cod Rect a Rect  
**112.0459.451**  
7612981814779  
24 €



167

**TUBO COARRUGADO SALIDA CAMPANA 150 TNM**  
Tubo Corrugado  
**112.0582.155**  
7612985696227  
20 €



124

**CODO RECT A RECT 90G 220x90**  
Cod Rect a Recta  
**112.0459.453**  
7612981814793  
23 €

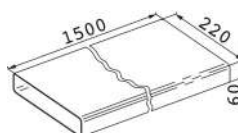

263 **NEW**

**TUBO RECTANGULAR 1500 220 X 55 MM**  
Ideal para zócalo de 60 mm  
Tubo  
**112.0040.336**  
7612319445958  
58 €



125

**CODO PLANO RECT A RECT 90G 220x90**  
Codo plano rect a rect  
**112.0459.455**  
7612981815219  
31 €

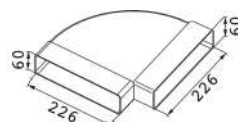

265 **NEW**

**CODO RECTO A RECTO 90 220 X 55 MM**  
Ideal para zócalo de 60 mm  
Codo  
**112.0040.367**  
7612319446016  
29 €



149

**JUNTA RECT A REDONDO 220x90**  
Junta rectangular  
**112.0459.429**  
7612981814755  
25 €



168

**SILENT TUBE MP-GO**  
Tubo decorativo  
**112.0281.490**  
7612981036454  
48 €



150

**JUNTA RECTANGULAR 220x90**  
Junta rectangular  
**112.0459.428**  
7612981814748  
20 €



126

**COLLARIN REDUCTOR D150-120 C-2462a**  
Collarín reductor  
**133.0016.959**  
8425622078855  
22 €

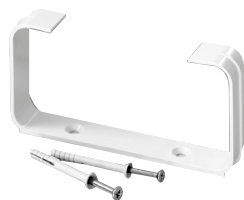

166

**SOPORTE FIJACION 220X90**  
Soporte Fijación  
**112.0459.456**  
7612981815226  
19 €



170

**VÁLVULA ANTIRETORNO D.150 CAMPANA**  
Válvula antiretorno  
**133.0056.646**  
8425622085174  
44 €



165

**TUBO TR 1200 220x90**  
Tubo  
**112.0459.427**  
7612981814731  
60 €



171

**VÁLVULA ANTIRETORNO (C/PLASTICO) D120**  
Válvula antiretorno  
**133.0056.177**  
8425622082104  
34 €

## Filtros de carbón Estándar.

Duración aproximada de 4 meses.



129

**FILTRO CARBON (ST)  
2 UNIDADES ATMOS**  
Filtro carbón  
**112.0542.064**  
7612985525756  
**56 €**



133

**FILTRO CARBON (ST)  
2 DISCO D193**  
Filtro carbón  
**112.0158.515**  
7612980456901  
**33 €**



130

**FILTRO CARBON (ST) 2 UNIDADES  
RECTANGULAR 230x160**  
Filtro carbón  
**112.0493.319**  
7612981916169  
**56 €**



134

**FILTRO CARBON (ST)  
RECTANGULAR 267x237**  
Filtro carbón activo  
**112.0151.250**  
8425622058628  
**31 €**



131

**FILTRO CARBON (ST)  
RECTANGULAR 267x237**  
Filtro carbón  
**112.0670.624**  
7612986175455  
**46 €**



135

**FILTRO CARBON (ST)  
2 REDONDOS D.15cm**  
Filtro carbón  
**112.0282.687**  
7612981040499  
**31 €**



132

**FILTRO CARBON (ST)  
2 REDONDOS D19,6cm**  
Filtro carbón activo  
**112.0016.755**  
7612319445927  
**43 €**



136

**FILTRO CARBON (ST)  
2 RED. D27/D35 V.2019**  
Filtro carbón  
**112.0564.564**  
7612985632478  
**19 €**

## Filtros de carbón High Performance.

Capacidad de filtración 80%, duración aproximada de 6 meses.



128

**FILTRO CARBON (HP)  
2 REDONDOS D19,6cm**  
Filtro carbón  
**112.0174.995**  
7612980506415  
**98 €**

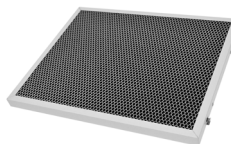

139

**FILTRO CARBON (LL+HP)  
REGENERANTE METAL**  
Filtro carbón high performance  
y larga duración  
**112.0373.739**  
7612981602062  
**82 €**



137

**FILTRO CARBON (HP)  
METAL LAVABLE**  
Filtro carbón high performance  
**112.0373.738**  
7612981602055  
**94 €**



138

**FILTRO CARBON (LL+HP)  
DOWN DRAFT**  
Filtro carbón high performance  
y larga duración  
**112.0262.703**  
7612980936083  
**161 €**

# Accesorios Campanas

## Filtros de carbón Long Lasting

Capacidad de filtración 60%, duración estimada de 15 meses. Deben ser lavados cada 3-4 meses según manual de usuario.



143

**FILTRO CARBON (LL)  
DOWN DRAFT**  
Filtro carbón larga duración  
**112.0289.753**  
7612981071523  
**137 €**



148

**FILTRO CARBON (LL)  
2 RECT. 23x16 C/SOPOR**  
Filtro carbón larga duración  
**112.0473.657**  
7612981833480  
**57 €**



144

**FILTRO CARBON (LL)  
4 RECTANGULAR 255x185**  
Filtro carbón larga duración  
**112.0339.360**  
7612981310301  
**126 €**

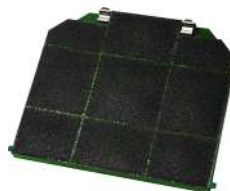

203

**FILTRO DE CARBÓN (LL)  
RECTANGULAR 267 X 237 MM**  
Filtro de carbón  
**112.0174.992**  
7612980506385  
**53 €**



145

**FILTRO CARBON (LL)  
RECTANGULAR 267x237**  
Filtro carbón larga duración  
**112.0492.116**  
7612981909178  
**79 €**



279

NEW

**FILTRO CARBON SUPERIOR PLACA/  
CAMPANA**  
Filtro de carbón  
**112.0716.092**  
7612986408232  
**159 €**



146

**FILTRO CARBON (LL)  
2 REDONDOS D19,6cm**  
Filtro carbón larga duración  
**112.0174.994**  
7612980506408  
**79 €**

## Filtros de carbón cerámicos

Capacidad de filtración 90%, son regenerables en el horno y tienen una duración estimada de 36 meses.



141

**FILTRO CARBON (LL)  
H100 MYTHOS 2GETHER**  
Filtro carbón larga duración  
**112.0548.448**  
7612985546614  
**187 €**



142

**FILTRO CARBON (LL)  
H60 MYTHOS 2GETHER**  
Filtro carbón larga duración  
**112.0548.447**  
7612985546607  
**160 €**

## Otros accesorios

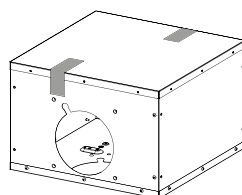

157

**KIT INSTALACION MOTOR REMOTO**  
Permite separar el motor de la campana  
hasta 6 metros  
**112.0599.392**  
7612985764032  
**237 €**



267

NEW

**KIT INSTALACION MOTOR REMOTO  
MARIS DROP**  
Permite separar el motor de la campana  
hasta 6 metros  
**112.0675.176**  
7612986201772  
**396 €**



269

NEW

**CONTROL REMOTO FRANKE 2024**  
Control remoto  
**112.0676.783**  
7612986212266  
**65 €**

## Kit de chimeneas



153

**KIT CHIMENEA H500/500 XS**  
300 x 200 mm  
Kit Chimenea  
**112.0197.447**  
7612980636921  
**88 €**



152

**KIT CHIMENEA H500/500 NEGRA**  
300 x 200 mm  
Kit Chimenea  
**112.0285.288**  
7612981054236  
**102 €**



305 **NEW**

**KIT CHIMENEA EXT H500/500 FRK**  
300X200 BLANCO  
Kit Chimenea  
**112.0285.280**  
7612981054175  
**102 €**



195

**KIT CHIMENEA EXT H400/400MM**  
210X180 NEGRA  
Prolongación  
**112.0681.031**  
7612986229264  
**102 €**



196

**KIT CHIMENEA EXT H500/500MM**  
300X250 NEGRA  
Prolongación  
**112.0683.832**  
7612986240917  
**112 €**



197

**PROLONGACIÓN PARED H1000 MM**  
300X250 NEGRA  
Prolongación  
**112.0683.833**  
7612986240924  
**92 €**



163

**PROLONGACION CANAL PARED H980**  
300X260 INOX  
Prolongación canal  
**112.0017.983**  
7612319486289  
**113 €**



164

**PROLONGACION CANAL PARED H990**  
300x200 INOX  
Prolongación canal  
**112.0036.204**  
7612980014927  
**88 €**



169

**CHIMENEA REDONDA SMART DECO**  
380x220  
Tubo redondo  
**112.0549.122**  
7612985549554  
**268 €**

## Kit de chimeneas campanas de isla



161

**PROLONGACIÓN CANAL TUBE ISLA 990MM INOX**  
Prolongación canal  
**112.0049.382**  
7612980027552  
**435 €**



162

**PROLONGACION CANAL ISLA 350X290X700 RECT**  
Prolongación canal  
**112.0017.991**  
7612319486340  
**328 €**



198

**PROLONGACIÓN CANAL TUBE ISLA 990MM BLANCO**  
**112.0615.789**  
7612985839907  
**458 €**



# Accesorios

## Gestión de Residuos



172

**CUBO TROLLEY 8 LITROS**

Cubo  
**133.0016.359**  
 7612211069054  
**36 €**



175

**TAPA CUBO 8L TROLLEY VARIO 45-60-90**

Tapa  
**133.0014.278**  
 7612211068200  
**20 €**



173

**CUBO TROLLEY 18 LITROS**

Cubo  
**133.0016.358**  
 7612211069061  
**49 €**



176

**TAPA CUBO 8L**

Tapa  
**133.0200.694**  
 7612980660438  
**15 €**



174

**TAPA CUBO 18L TROLLEY VARIO**

Tapa  
**133.0014.739**  
 7612211068668  
**32 €**



177

**TAPA PARA CUBO CON CARBÓN ACTIVO 12L**

Tapa  
**133.0200.699**  
 7612980660476  
**20 €**



178

**TAPA PARA CUBO 12 L**

Tapa  
**133.0200.695**  
 7612980660445  
**7 €**



182

**TAPA PARA CUBO 14 L**

Tapa  
**133.0028.395**  
 7612980010868  
**30 €**



179

**TAPA PARA CUBOS 18 L**

Tapa  
**133.0284.696**  
 7612981051815  
**11 €**



184

**TAPA PARA CUBO 7 L**

Tapa  
**133.0039.804**  
 7612980015979  
**20 €**



180

**TAPA PARA CUBOS CON CARBÓN ACTIVO 8L**

Tapa  
**133.0200.698**  
 7612980660452  
**19 €**



185

**CLIPS DE COLORES VERDE, AMARILLO Y AZUL**

Clips  
**133.0016.354**  
 7612211069344  
**15 €**



181

**TAPA PARA CUBOS CON CARBÓN ACTIVOS 18L**

Tapa  
**133.0284.697**  
 7612981051822  
**18 €**

# Accesorios Hornos



192

**KIT GUÍA TELESCOPICA  
HORNO 73 LT**  
Kit GUÍA  
**112.0624.895**  
7612985884884  
**46 €**



193

**KIT GUÍA TELESCOPICA  
HORNO 71LT**  
Kit GUÍA  
**112.0624.354**  
7612985883337  
**44 €**



194

**SET GUÍAS TELESCOPICAS 1 NIVEL**  
Kit GUÍA  
**112.0494.291**  
7612981921781  
**44 €**

# Accesorios Frigoríficos

121

**KIT INSTALACION SIDE BY SIDE**  
Kit Instalación  
133.0641.560  
7612985974462  
**28 €**

122

**JUNTA UNION SIDE BY SIDE**  
133.0641.559  
7612985974455  
**11 €**

Cubetas

Fregaderos

Girifos

Campanas

Electrodomésticos

Gestión de residuos

Accesorios

# Productos de Limpieza

Descubre la gama completa de limpieza Franke, creada para proteger nuestros productos y mantenerlos como el primer día.

## Productos multiuso



**KITCHEN CARE**  
Paño de microfibra  
**112.0530.324**  
7612985477994  
**12 €**



**MAGIC ESPONGE**  
Para fregadero Fraganite  
Set 3 unidades  
**112.0304.193**  
7612981144746  
**16 €**



**TWISTER**  
1 x 125 ml con esponja  
**112.0007.715**  
7612211041975  
**16 €**

## Fregadero



**KITCHEN CARE**  
Fregaderos de acero inox 200 ml  
**112.0530.237**  
7612985477925  
**20 €**



**KITCHEN CARE**  
Fregaderos color 250 ml  
**112.0530.238**  
7612985477932  
**18 €**

## Placas y Campanas

## Grifos



**KITCHEN CARE**  
Placas de cocción y campanas 250 ml  
**112.0530.240**  
7612985477956  
**20 €**



**KITCHEN CARE**  
Grifería 250 ml  
**112.0530.239**  
7612985477949  
**18 €**

# Limpieza y Mantenimiento

## Acero inoxidable

Por naturaleza el acero inoxidable es vulnerable a las marcas de rayado que se van integrando en el fregadero con el paso del tiempo.



Más información



### LIMPIEZA DIARIA

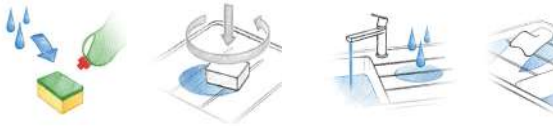

#### ¿Qué debo evitar?

No usar estropajo de lana de acero abrasivos ni detergentes en polvo  
No usar el fregadero como superficie de corte  
Evitar golpes y caídas de objetos que puedan provocar rayadas  
Evitar productos de limpieza que contengan cloro o estén compuestos de lejía, ácido clorhídrico o agentes descalcificadores  
Evitar almacenar productos de limpieza debajo del fregadero

## Fragranite



Más información



### LIMPIEZA DIARIA

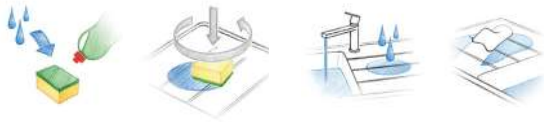

**Manchas rebeldes:** Producto de limpieza **desengrasante**, jabón lavavajillas, vinagre blanco (mejor para cal) o una solución de lejía suave.

#### ¿Qué debo evitar?

Evitar corta directamente encima del fregadero  
Evitar el contacto de utensilios a alta temperatura, utilizar protector  
Limpieza regular y evitar líquido o polvo abrasivo, desatascadores altamente concentrados o limpiadores para accesorios de grifos y acero

## Fraceram



Más información



### LIMPIEZA DIARIA



**Manchas metálicas:** Limpiadores que se emplean para encimeras de vitrocerámica o productos para pulir las superficies de automóviles.

## Tectonite



Más información



### LIMPIEZA DIARIA

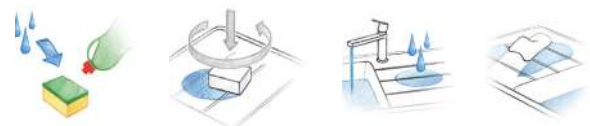

**Manchas rebeldes:** Producto de limpieza desengrasante, jabón lavavajillas, vinagre blanco (mejor para cal) o una solución de lejía suave.

**Manchas de agua dura, limpiar en seco** con un paño de cocina limpio y suave después de cada uso.

#### ¿Qué debo evitar?

Evitar el uso de almohadillas de lana de acero, ya que podrían dejar pequeñas partículas que pueden causar manchas de óxido.  
Evitar el contacto de utensilios a alta temperatura, utilizar protector  
Limpieza regular y evitar líquido o polvo abrasivo, desatascadores altamente concentrados o limpiadores para accesorios de grifos y acero

## Solid surface

### LIMPIEZA DIARIA

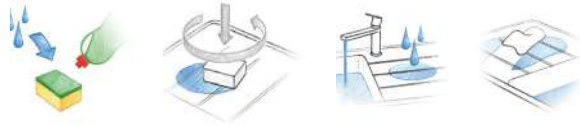

### LIMPIEZA MÁS INTENSA



### LIMPIEZA A FONDO (recomendable cada 4-5 semanas)



**Cualquier daño producido por golpes, productos químicos o quemaduras puede ser reparado fácilmente por profesionales de Franke Solid Surface.**

## Electrodomésticos

Aquí encontrarás videos y los productos adecuados para limpiar tus electrodomésticos Franke.

Más información



**SERVICIOS FRANKE**

¿Necesita un recambio o un consejo técnico?

Encuéntrenos en [www.franke.es](http://www.franke.es) y descubra los detalles de nuestros productos a través de dibujos técnicos, manuales de instrucciones o consulte las dudas de otros usuarios en el apartado de FAQs!

Un servicio compuesto por expertos dispuestos a ayudarle con la garantía de la marca que ofrece equipamientos integrales para la cocina.

Encuentre el soporte necesario ante cualquier problema o duda ya sea en internet o por vía telefónica.



Servicio de Atención al Cliente:

- > Centralita: 935 653 535
- > Atención Comercial: 935 653 500
- > Postventa: 934 456 768
- > Administración: 935 653 529
- > Marketing: [ks-marketing.es@franke.com](mailto:ks-marketing.es@franke.com)

**1. CONDICIONES GENERALES DE VENTA****1.1 Aplicación de las condiciones generales de venta**

Estas condiciones Generales de Venta son establecidas por Franke España S.A.U, propiedad de la marca (en lo sucesivo "FRANKE") sobre la base de las leyes y con vigencia hasta la salida de nueva tarifa FRANKE. Se precisa que las presentes condiciones generales de venta se editan en cada catálogo y a menos que otro soporte de venta indique lo contrario, el Cliente reconoce tener la comunicación de las condiciones generales de venta por entrega del presente catálogo.

En caso de contradicción entre estas condiciones generales de venta y las condiciones generales de compra del cliente, o de otro documento que no incluya la firma de FRANKE, las presentes condiciones prevalecerán. Ninguna excepción a las disposiciones de las condiciones generales de venta será vinculante para FRANKE, excepto si está por escrito y cuenta con firma autorizada.

FRANKE podrá modificar los términos y condiciones generales de venta en cualquier momento informando al cliente en un plazo razonable.

FRANKE entenderá implícitamente que el cliente acepta las nuevas condiciones vigentes para los pedidos recibidos tras la entrada en vigor de las nuevas condiciones generales de venta.

Las descripciones y fotografías contenidas en nuestro catálogo deberán entenderse únicamente a nivel informativo y no podrán ser motivo de reclamación. Nuestra política es la de mejorar continuamente los productos, por ello nos reservamos el derecho de modificar las especificaciones sin previo aviso.

**1.2 Pedidos**

Solo se aceptarán pedidos recibidos por escrito al correo comercial.fss@franke.com o a través de nuestra plataforma B2B: [www.b2b-portal.franke.com/es/es.html](http://www.b2b-portal.franke.com/es/es.html)

Todo pedido recibido por FRANKE por tal medio será considerado en firme y definitivo por parte del cliente implicando la entera aceptación y sin reservas de las presentes condiciones generales.

FRANKE se reserva el derecho de rechazar total o parcialmente un pedido de cliente en función de sus políticas de riesgo financiero, histórico de pagos o litigios relativos a anteriores transacciones.

En caso de no disponibilidad de producto en la fecha solicitada de entrega FRANKE podrá proponer y entregar un producto equivalente o superior, siempre con el acuerdo previo del cliente.

La modificación o anulación de pedidos será posible siempre y cuando la misma se realice con una anticipación mínima de 5 días laborables a la fecha de entrega inicial solicitada por el cliente (10 para Canarias, Ceuta y Melilla).

En caso de modificación o anulación del pedido fuera del plazo de preaviso citado anteriormente se facturarán 30€ + impuestos por pedido en concepto de gastos de gestión.

**PRIMERA OPERACIÓN:** Hasta la concesión de la oportuna clasificación y riesgo, todas las operaciones serán abonadas mediante pago anticipado.

**1.3 Precios de venta**

Válidos a la salida de nuestros almacenes y en función de la tarifa vigente el día de la expedición.

Precio sin impuestos (IVA/IGIC).

**1.4 Expediciones**

Las mercancías viajan siempre por cuenta y riesgo del comprador, aún en los casos de convenios especiales.

**GASTOS DE ENVÍO**

Los gastos de envío serán asumidos por FRANKE para todo pedido que supere los 300€/netos

Las entregas se realizarán siempre en locales comerciales o almacenes indicados por el cliente. Cualquier requerimiento especial deberá ser considerado y facturado de manera particular.

**RECEPCIÓN DE MERCANCIAS**

Será responsabilidad del cliente anotar las reservas en el documento de transporte en caso de incidencia, daños o faltantes.

Estas reservas deben ser efectuadas en el documento de transporte en el momento de la entrega y deben mencionar explícitamente las referencias de producto implicadas y su naturaleza (embalaje deteriorado, impactos,...). El cliente deberá suministrar toda la información detallada sobre los desperfectos o faltas. De no seguir el procedimiento anteriormente observado, FRANKE no admitirá ninguna reclamación al respecto.

En caso de daños ocultos identificados tras la marcha del transportista, FRANKE solo admitirá reclamaciones al respecto durante los siguientes 5 días hábiles desde la entrega.

Como receptor las entregas de FRANKE

**RECEPCIÓN DE LA MERCANCIA**

No se aceptarán reclamaciones transcurridas 48h desde la fecha de entrega del producto. Cualquier desperfecto observado en la entrega (embalaje dañado, caja mojada...) deberá reseñarse de manera expresa y específica en el documento de transporte para poder dar curso a la reclamación.

1. Controlar que el número de pallets/bultos coincide con la cantidad indicada en el documento del transporte
2. Verificar visualmente el estado general de la entrega
3. En función del estado de la entrega, proceder como sigue:

Entrega conforme	▶ Nada que reseñar	▶ Firme el documento de transporte
Pallet sin retráctil	▶ Verificar que no hay ningún faltante	▶ En caso que falten productos notificar "Producto X, pallet sin retráctil"
Entrega conforme, aunque con caja(s) dañada(s)	▶ Notificar reserva en documento de transporte	▶ Indique el producto con detalle de los daños

**APERTURA DE CAJAS**

Si observa producto dañado presente su reclamación dentro de un plazo máximo de 5 días hábiles después de la entrega, incluyendo los siguientes elementos:



1) Foto etiqueta de caja



2) Foto del embalaje



3) Foto del producto

Electrodomésticos



4) Foto de la etiqueta de características del producto

Fregaderos y grifos



**Transmita su reclamación al departamento de atención al cliente**

**1.5 Devoluciones**

No se aceptarán devoluciones transcurridos QUINCE DÍAS de la fecha de recepción de la mercancía. Dará constancia a estos fines la fecha del documento.

Cualquier excepción deberá ser autorizada por nuestro departamento comercial.

No se aceptará ninguna devolución de material sin antes existir la conformidad expresa del personal de nuestro Departamento Comercial.

Cualquier devolución injustificada de material, en caso de abonarse, sufrirá una depreciación automática mínima del 30 % sobre el importe facturado, pudiendo ésta ser mayor después de peritación. No se admitirá en ningún caso la devolución de materiales transcurridos 6 meses desde su fecha de entrega.

No se aceptarán productos usados o probados, ni tampoco aquellos que no lleven su embalaje original.

**1.6 Garantía**

La garantía comercial proporcionada por FRANKE ESPAÑA S.A.U (en adelante "FRANKE") para los productos de la marca FRANKE se limita a los profesionales de distribución ("Cliente"). Es aplicable a todo el Estado Español.

La garantía no incluirá en ningún caso la instalación ni la puesta en marcha de los aparatos.

Todos los productos contenidos en este catálogo han sido diseñados para uso doméstico, cualquier otro tipo de uso anula la garantía.

Esta garantía comercial varía según la tipología de los productos y según el material de su composición.

PRODUCTOS	GARANTIA COMERCIAL
Fregaderos acero inoxidable	Garantía de por vida*
Fregaderos granite	5 años*
Fregaderos tectonite	5 años*
Fregaderos cerámicos	15 años*

Los productos deben ser utilizados conforme al uso habitual para el que han sido concebidos. Quedando excluidos\* de la garantía comercial:

- Daños ocurridos durante el transporte
- Daños por falta de mantenimiento o uso indebido del producto (manchas resultantes del uso no recomendado de un material o mantenimiento deficiente)
- Daños por incumplimiento de instrucciones proporcionadas por FRANKE (instrucciones de montaje, instalación en un entorno inadecuado)
- Averías resultantes de del uso de piezas de repuestos que no cumplan las proporcionadas originalmente por FRANKE.

**1.7 Reparaciones**

Deberán ser realizadas por los Servicios de Asistencia Técnica autorizados, integrantes de la red estatal.

Al solicitar una intervención del servicio post-venta de FRANKE es imprescindible comunicar:

- Los síntomas de la avería
- Número de serie y código del producto (FUN)
- Copia de la factura de compra

Todos los productos ofrecidos en este catálogo son para uso exclusivamente DOMÉSTICO.

En caso de instalarse cualquier producto de forma distinta a aquella para la cual ha sido diseñado, el instalador deberá garantizar su posible sustitución. FRANKE no se responsabiliza de este tipo de instalaciones de sus productos, ni de las consecuencias derivadas de los daños.

**1.8 Fuerza Mayor**

Se considera como caso de fuerza mayor cualquier evento, de cualquier naturaleza que razonablemente escape del control de FRANKE, como por ejemplo y no excluyente: huelga de transporte, huelga de fábricas o comercios, interrupción de medios de transporte independientemente de la causa, disposiciones legales o reglamentarias que afectan la producción o distribución de productos, embargo político o económico, guerra, terremotos, inundación o desastre natural que provoque el cese total o parcial de las plantas de FRANKE, de sus proveedores o subcontratistas.

**1.9 Propiedad Intelectual**

Los productos FRANKE son una marca registrada, esta marca y su logo, así como imágenes y esquemas técnicos están protegidos por el derecho de propiedad intelectual. Siendo propiedad exclusiva del GRUPO FRANKE y/o de las sociedades del grupo. Su reproducción o representación total o parcial sin autorización escrita previamente del GRUPO FRANKE y/o de las sociedades de su grupo, puede ser considerada delito y estar sujeta a responsabilidad civil y/o penal de su autor.

**1.10 Jurisdicción**

Serán únicamente competentes, en caso de litigio, los Tribunales de Barcelona.

**2. CONDICIONES DE PAGO**

El aplazamiento de pago de nuestras facturas será de acuerdo con la clasificación, riesgo y volumen de operación. Transcurridos los vencimientos acordados, quedamos automáticamente autorizados a contabilizar los intereses de demora a razón de un dos por ciento por mes o fracción.

IMPUESTOS: Serán cargados en la factura conforme a la legislación vigente.

RESERVA DE DOMINIO: La mercancía se considerará propiedad de FRANKE ESPAÑA, S.A.U. hasta el total pago de la misma por el cliente, teniendo FRANKE ESPAÑA, S.A.U. hasta ese momento reserva de dominio.



Franke España, SAU  
Avda. Vía Augusta 85-87  
08174 Sant Cugat del Vallés  
Barcelona-España  
T. 93 565 35 35

[www.franke.com/es](http://www.franke.com/es)